

QUBO SO-220

**MUSIC SYSTEM WITH DIGITAL RADIO,
ALARM FUNCTION, CD PLAYER & BLUETOOTH®**



Bedienungsanleitung
Operating manual
Mode d'emploi
Bedieningshandleiding
Manuale operativo

QUBO SO-220

MUSIKSYSTEM MIT DIGITALRADIO,
WECKFUNKTION, CD-PLAYER & BLUETOOTH®



1. Einführung	6
1.1 Kontaktdaten	6
1.2 Bestimmungsgemäße Verwendung	7
1.3 Reinigung	7
2. Lieferumfang	7
2.1 QUBO	7
2.2 sonorolIGHT (optional erhältlich)	8
3. Unterstützte Formate	8
3.1 Unterstützte CD Formate	8
3.2 Unterstützte Audio Formate	8
4. Bedienelemente und Anschlüsse	9
5. Anzeige	13
6. Gerät auspacken und in Betrieb nehmen	14
6.1 Gerät auspacken	14
6.2 Batterie einlegen	14
6.3 Spannungsversorgung herstellen	14
6.4 Antenne anschließen	15
6.5 Fernbedienung vorbereiten	15
6.6 sonorolIGHT koppeln	16
6.7 Kopfhörer anschließen	16
7. Grundfunktionen einstellen	16
7.1 Gerät zum ersten Mal einschalten	16
7.2 Standby-Modus	17
7.3 Grundeinstellungen vornehmen	18
7.4 Klang einstellen	21
7.5 Sleeptimer einstellen	22
7.6 Licht ein-und ausschalten	23
8. Weckfunktion	24
8.1 Weckzeit einstellen	24
8.2 Alarmquelle einstellen	25
8.3 Wecklautstärke einstellen	25
8.4 Weckwiederholung einstellen	26
8.5 Wecklicht programmieren (Sonnenaufgang)	26
8.6 Wecker ein-und ausschalten	27
8.7 Wecker nach Ertönen des Alarms abstellen	27
8.8 Snooze einstellen	28

9. Allgemeine Funktionen der Audio-Wiedergabe	28
9.1 Lautstärke einstellen	28
9.2 Wiedergabe stummschalten	29
9.3 Wiedergabemodus modus wählen	29
10. Radiowiedergabe	30
10.1 FM-Radio	30
10.2 DAB-Radio	32
11. CD-Wiedergabe	35
12. Bluetooth-Wiedergabe	37
12.1 Bluetooth Geräte koppeln	37
12.2 Bluetooth Geräte verbinden	38
12.3 Musik über bluetooth abspielen	38
13. AUX-Wiedergabe	38
14. USB-Wiedergabe	39
15. Relax- und Meditationsmusik	40
16. Demo Musik-Wiedergabe	44
17. Fehlerbehebung	45
18. Reinigung	47
19. Technische Daten	47
20. Garantie	48

1. Einführung

Vielen Dank, dass Sie sich für den Kauf eines QUBO entschieden haben.

Diese Anleitung und die Sicherheitshinweise vermitteln Ihnen alle Informationen für einen störungsfreien und sicheren Betrieb des Geräts.

- Lesen Sie diese Anleitung und die Sicherheitshinweise vollständig durch, bevor Sie das Gerät verwenden.
- Bewahren Sie die Anleitung und die Sicherheitshinweise gut auf.
- Falls Sie das Gerät an Dritte weitergeben, geben Sie auch die Anleitung und die Sicherheitshinweise mit.
- Die Nichtbeachtung dieser Anleitung und der Sicherheitshinweise kann zu schweren Verletzungen und Schäden am Gerät führen.
- Für Schäden, die aufgrund der Nichtbeachtung dieser Anleitung entstehen, übernehmen wir keine Haftung.

Die Abbildungen in dieser Anleitung dienen der Veranschaulichung von Handlungen.

Wir wünschen Ihnen viel Freude mit dem Gerät!

1.1 Kontaktdaten

Adresse	sonoro audio GmbH, Nordkanalallee 94, D-41464 Neuss, Deutschland
Telefon	+49 2131 8834-141
Fax	+49 2131 7517-599
E-Mail	support@sonoro.de
Internet	www.sonoro.de

1.2 Bestimmungsgemäße Verwendung

Das Gerät darf nur für den Privatgebrauch eingesetzt werden. Es ist für eine gewerbliche Nutzung nicht geeignet. Das Gerät ist ausschließlich für die folgenden Aufgaben bestimmt:

- Wiedergabe von FM/DAB-Radiosendern.
- Wiedergabe von Audio- und MP3-/WMA-CDs.
- Audio-Wiedergabe vom externen USB-Gerät.
- Audio-Wiedergabe von externen Geräten, die über AUX angeschlossen werden.
- Audio-Wiedergabe von bluetoothfähigen Geräten (z. B. Mobiltelefonen).
- Wiedergabe von Relax- und Meditationsmusik.
- Steuern von an sonoroLIGHT angeschlossenen Lampen über Bluetooth®. Beachten Sie die Bedienungsanleitung von sonoroLIGHT.
- Ladefunktion für externe Geräte, die über USB angeschlossen werden. Beachten Sie die Spezifikationen in der Bedienungsanleitung des Herstellers.

Jede weitere Verwendung gilt als nicht bestimmungsgemäß und ist untersagt. Für Schäden aufgrund nicht bestimmungsgemäßer Verwendung übernehmen wir keine Haftung.

1.3 Reinigung

- Reinigen Sie das Gerät nur von außen mit einem trockenen, weichen Tuch. Verwenden Sie keinesfalls scharfe oder lösemittelhaltige Reinigungsmittel, da diese die Oberfläche des Geräts angreifen.
- Wischen Sie bei extremer Verschmutzung das Gerät mit einem leicht feuchten Tuch ab und trocknen Sie es mit einem trockenen, weichen Tuch ab.

2. Lieferumfang

2.1 QUBO

Zum Lieferumfang des QUBO gehören zahlreiche Zusatzteile, die Sie zum Empfangen der Radiofrequenzen sowie zum Anschließen weiterer Geräte benötigen.

- QUBO mit Schutzhülle
- Fernbedienung
- Zwei Knopfzellen (CR2032, 3 V)

- Netzteil mit Universaladapter (CE und UK)
- FM-/DAB-Stabantenne
- Bedienungsanleitung und Sicherheitshinweise

2.2 **sonoroLIGHT (optional erhältlich)**

Abb. 1: sonoroLIGHT

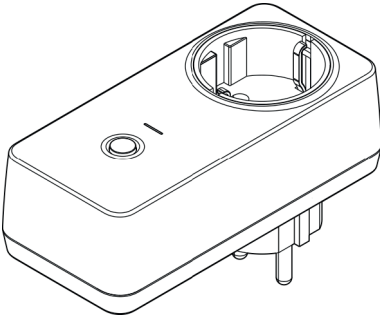

Um den vollen Funktionsumfang nutzen und eine angeschlossene Lampe über Bluetooth steuern zu können, benötigen Sie das Dimmermodul sonoroLIGHT.

sonoroLIGHT kann mit QUBO gekoppelt werden und ist im Fachhandel erhältlich.

sonoroLIGHT ist nicht Bestandteil des Lieferumfangs von QUBO.

3. Unterstützte Formate

3.1 **Unterstützte CD-Formate**

- Compact Disc Digital Audio CD-DA
- CD-R
- CD-RW

3.2 **Unterstützte Audio-Formate**

- CD-DA
- MP3
- WMA

4. Bedienelemente und anschlüsse

Vorderseite

Abb, 2: Vorderseite

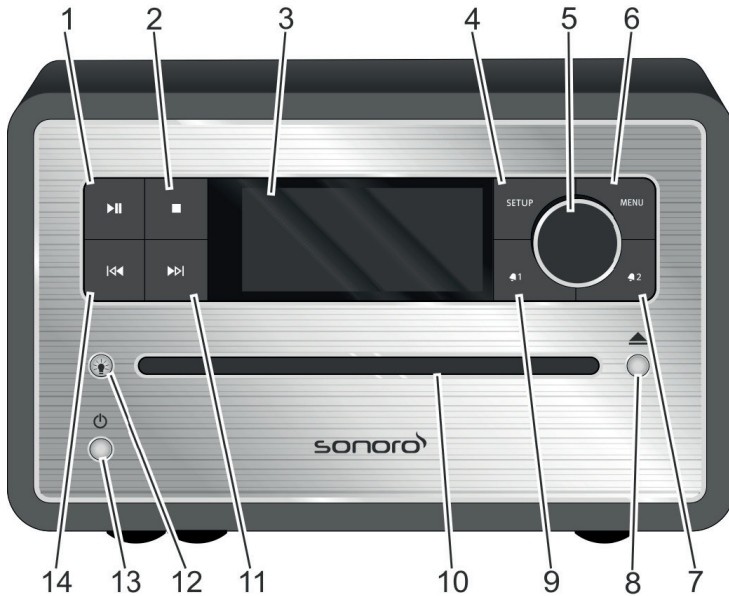

- | | | | |
|----|-----------------|-----|--------------|
| 1. | Play/Pause (▶▶) | 8. | Eject (▲) |
| 2. | Stop (■) | 9. | Alarm 1 (🔔1) |
| 3. | LCD-Display | 10. | CD-Schlitz |
| 4. | SETUP | 11. | Vor (▶▶) |
| 5. | Bedienknopf | 12. | Licht (💡) |
| 6. | MENU | 13. | Standby (⏻) |
| 7. | Alarm 2 (🔔2) | 14. | Zurück (◀◀) |

Oberseite

Abb. 3: Oberseite

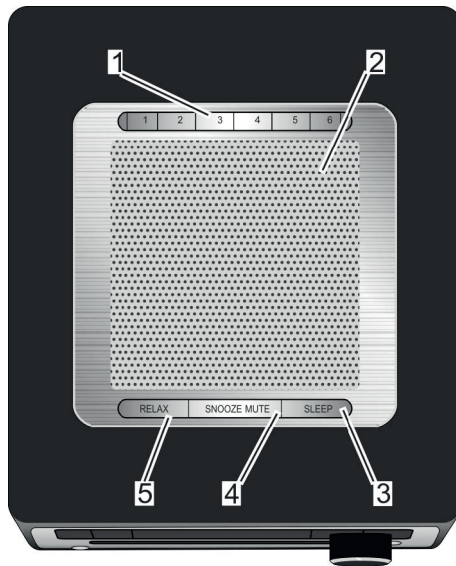

- | | | | |
|----|--------------|----|-------------|
| 1. | Speicher 1-6 | 4. | SNOOZE MUTE |
| 2. | Lautsprecher | 5. | RELAX |
| 3. | SLEEP | | |

Rückseite

Abb. 4: Rückseite

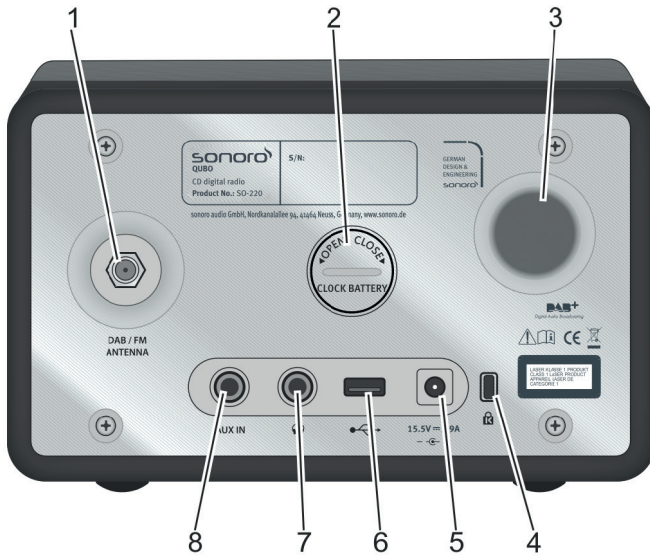

- | | | | |
|----|-------------------|----|-----------------------|
| 1. | DAB/FM | 5. | Netzteilanschluss |
| 2. | Batteriefach | 6. | USB-Charge & Playback |
| 3. | Bassreflexöffnung | 7. | Kopfhörer |
| 4. | Keylock | 8. | AUX IN |

Fernbedienung

Abb. 5: Fernbedienung

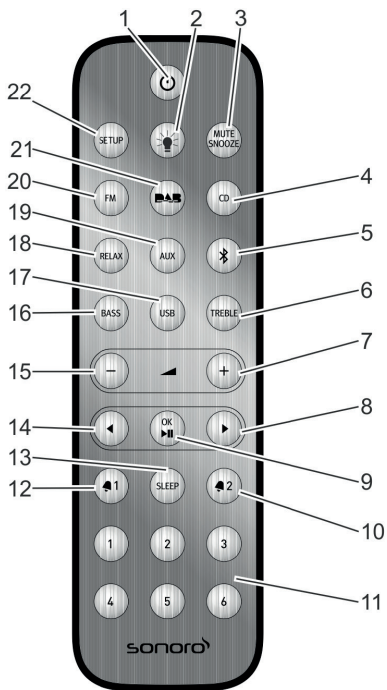

- | | | | |
|-----|----------------------|-----|---------------|
| 1. | Standby (⏻) | 12. | Alarm 1 (🔔 1) |
| 2. | Licht (💡) | 13. | SLEEP |
| 3. | MUTE/ SNOOZE | 14. | Zurück (⏪) |
| 4. | CD | 15. | VOL (▲ ▾) |
| 5. | Bluetooth (📶) | 16. | BASS |
| 6. | TREBLE | 17. | USB |
| 7. | VOL(▲ +) | 18. | RELAX |
| 8. | Vor (▶) | 19. | AUX |
| 9. | OK, Play/Pause (▶) | 20. | FM |
| 10. | Alarm 2 (🔔 2) | 21. | DAB (DAB) |
| 11. | Speicher 1-6 | 22. | SETUP |

5. Anzeige

Abb. 6: Anzeige

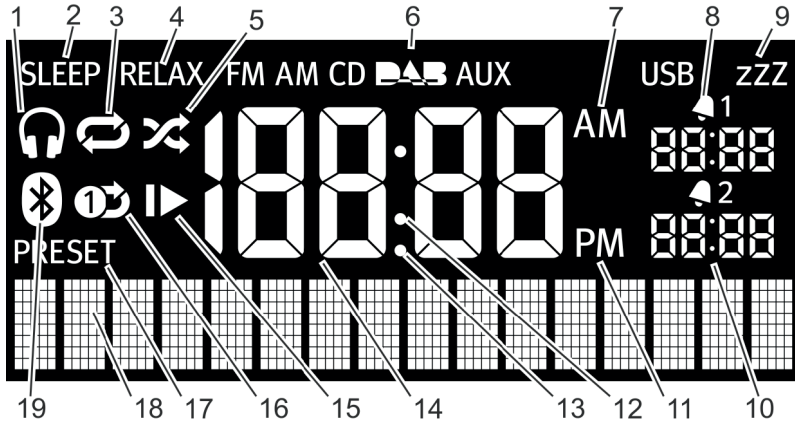

Pos. (Abb. 7)	Symbol	Funktion
1	Kopfhörer	Kopfhörer ist angeschlossen.
2	Sleep	Sleeptimer ist aktiv.
3	Repeat	CD: Wiederholung aller Titel der CD.
4	Relax	Relax-Modus ist aktiv.
5	Shuffle	CD: Zufällige Abspielreihenfolge der einzelnen Titel
6	FM/CD/DAB/ AUX/USB	Zeigt den gewählten Betriebsmodus an.
7	AM	Zusatz zur Uhrzeit bei der 12-Stunden-Einstellung.
8	Alarm 1	Zeigt die eingestellte Zeit des Alarms 1 an.
9	Snooze	Snooze-Funktion ist aktiviert.
10	Alarm 2	Zeigt die eingestellte Zeit des Alarms 2 an.
11	PM	Zusatz zur Uhrzeit bei der 12-Stunden-Einstellung.
12	Doppelpunkt	Zeigt durch Blinken die Sekunden der Uhrzeit an.
13	Punkt	Für FM-Frequenzbereich (ohne RDS).
14	Uhrzeit	Zeigt die aktuelle Uhrzeit an.
15	Resume	CD: Wiedergabe fortsetzen.
16	Repeat One	CD: Wiederholung eines Titels.
17	Preset	Senderspeicher
18	Untere Anzeige	Anzeige für Datum, Menüs, Frequenzen etc.
19	Bluetooth	Bluetooth ist aktiv.

6. Gerät auspacken und in Betrieb nehmen

Es dürfen nur Anschlusskabel und externe Geräte verwendet werden, die sicherheitstechnisch und hinsichtlich elektromagnetischer Verträglichkeit und Abschirmqualität dem vorliegenden Gerät entsprechen.

6.1 Gerät auspacken

Alle Teile des Geräts werden in einem Karton geliefert.

1. Packen Sie das Gerät und alle Zubehörteile aus und überprüfen Sie den Inhalt auf Vollständigkeit und Unversehrtheit.
2. Stellen Sie das Gerät an einem geeigneten Ort auf und ziehen Sie die Schutzfolie des Displays ab.

6.2 Gerät auspacken

Die Batterie gewährleistet die Funktion der Uhr bei Stromausfall.

Abb. 7: Batterie einlegen



1. Öffnen Sie den Batteriefachdeckel auf der Rückseite des Geräts mit einer kleinen Münze.
2. Legen Sie die mitgelieferte Batterie mit der Beschriftung nach oben ein.
3. Setzen Sie den Batteriefachdeckel ein und schließen Sie ihn mit einer kleinen Münze.

6.3 Spannungsversorgung herstellen

Die Stromversorgung des Geräts erfolgt über das mitgelieferte Netzteil. Beim Netzteil mit Universaladapter muss dieser vor dem Gebrauch zusammengesteckt werden.



Abb, 8: Universaladapter anbringen

1. Schieben Sie den Universaladapter auf das Netzteil, bis er einrastet.
2. Stecken Sie den Anschlussstecker des Netzteils auf der Rückseite des Geräts in den DC-Anschluss, 15.5 V, 2.9 A.
3. Stecken Sie den Netzstecker in die Steckdose.

6.4 Antenne anschließen

1. Verschrauben Sie die Stabantenne auf der Rückseite von QUBO mit dem FM / DAB-Antenne-Anschluss.
2. Wenn Sie die Stabantenne verwenden, ziehen Sie die Arme der Stabantenne auseinander und richten Sie die Antenne so aus, dass Sie den bestmöglichen Empfang haben.



Für noch besseren Empfang, befestigen Sie das Kabel an einer geeigneten Hausantenne.

6.5 Fernbedienung vorbereiten

Abb, 9: Batterie in Fernbedienung einlegen

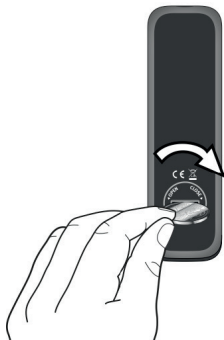

1. Öffnen Sie das Batteriefach der Fernbedienung mit einer kleinen Münze.

2. Legen Sie die mitgelieferte Knopfzelle (CR2032, 3 V) mit der Schrift (+) nach oben ein.
3. Schließen Sie das Batteriefach.

6.6 sonoroLIGHT koppeln

Um eine Lampe mithilfe der Bluetooth-Funktion steuern zu können, müssen Sie sonoroLIGHT und QUBO einmalig koppeln. Gekoppelte Geräte werden gespeichert und in der Folge automatisch verbunden.



Beachten Sie auch die Bedienungsanleitung von sonoroLIGHT.

1. Stecken Sie sonoroLIGHT in eine Steckdose.
2. Stellen Sie sicher, dass sonoroLIGHT und QUBO nicht weiter als 10 m auseinander stehen. Andernfalls kann keine Verbindung hergestellt werden.
3. Drücken Sie den Taster auf Ihrem sonoroLIGHT.
 - ⇒ sonoroLIGHT sucht nach einem anderen Bluetooth-Gerät.
4. Drücken Sie 3 Sekunden lang die Taste [Licht] an Ihrem QUBO.
 - ⇒ Die Geräte werden miteinander gekoppelt. Ein Passwort muss nicht eingegeben werden. Wenn die Geräte erfolgreich gekoppelt sind, leuchtet die Taste [Licht] weiß.
5. Schließen Sie eine Lampe an der Steckdose Ihres sonoroLIGHT an.

6.7 sonoroLIGHT koppeln

An das Gerät können Kopfhörer mit 3,5-mm-Klinkenstecker angeschlossen werden (nicht im Lieferumfang enthalten).

1. Drehen Sie den Bedienknopf nach links, um die Lautstärke auf minimal zu stellen.
2. Stecken Sie den Kopfhörerstecker an der Rückseite des Geräts in den Kopfhörerausgang.
3. Drehen Sie den Bedienknopf langsam nach rechts, um die Lautstärke zu steigern.

7. Grundfunktionen einstellen

In den einzelnen Menüs lassen sich Funktionen und Einstellungen des Geräts vornehmen.

7.1 Gerät zum ersten Mal einschalten

Nach dem ersten Einschalten zeigt das LC-Display die Uhranzeige und die Nachricht [Für Auto Zeit/Datum RDS Sender wählen].



Im FM/DAB-Modus stellen sich die Uhrzeit und das Datum automatisch ein, solange dies nicht deaktiviert wurde.

7.2 Standby-Modus

Im Standby-Modus lassen sich folgende Einstellungen vornehmen:

- Uhrzeit manuell einstellen.
- Datum manuell einstellen.
- Wecklicht einstellen (nur mit sonoroLIGHT).

⇒ Siehe bitte Kapitel 7.3 „Grundeinstellungen vornehmen“ auf Seite 18

Der Vorgang zum Einstellen der einzelnen Funktionen ist identisch.

Uhrzeit manuell einstellen

Abb. 10: Uhrzeit einstellen



1. Drücken Sie im Standby-Modus die [SETUP]-Taste des Geräts oder der Fernbedienung.

⇒ Das Display zeigt [Zeit einstellen] an. (Abb. 12).

2. Drücken Sie den Bedienknopf, um die Stunden einzustellen.

⇒ Die Stundenanzeige blinkt.

3. Drehen Sie den Bedienknopf, um die Stunden einzustellen.

4. Drücken Sie den Bedienknopf, um die Einstellung zu bestätigen.

⇒ Die Minutenanzeige blinkt.

5. Drehen Sie den Bedienknopf, um die Minuten einzustellen.

6. Drücken Sie den Bedienknopf, um die Einstellung zu bestätigen.

⇒ Die Uhrzeit ist eingestellt.



Mit der [Vor]- oder [Zurück]-Taste können Sie zwischen der Stunden- und Minutenanzeige wechseln.

Nach 10 Sekunden Inaktivität geht das Gerät automatisch in den Standby-Modus über, ohne die Einstellungen zu speichern.

Datum manuell einstellen

Abb, 11: Datum einstellen

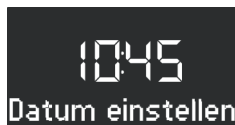

1. Drücken Sie im Standby-Modus die [SETUP]- Taste des Geräts oder der Fernbedienung.
⇒ Das Display zeigt [Zeit einstellen] an. (Abb. 10).
2. Drücken Sie die [Vor]-Taste.
⇒ Das Display zeigt das Menü [Datum einstellen] an. (Abb. 11).
3. Drücken Sie den Bedienknopf.
⇒ Nun können Sie das Datum, nach der gleichen Vorgehensweise wie unter „Uhrzeit manuell einstellen“ auf Seite 17 beschrieben, einstellen.

Datum ein-/ausschalten

Abb, 12: Datum ein-/ausschalten

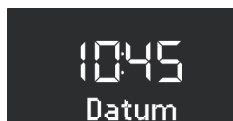

1. Drücken Sie im Standby-Modus die [SETUP]- Taste des Geräts oder der Fernbedienung.
⇒ Das Display zeigt [Zeit einstellen] an. (Abb. 11).
2. Drücken Sie 2x die [Vor]-Taste.
⇒ Das Display zeigt das Menü [Datum] an. (Abb. 12).
3. Drücken Sie den Bedienknopf.
⇒ Nun können Sie das Datum ein- oder ausschalten.

7.3 Grundeinstellungen vornehmen

Bei eingeschaltetem Gerät lassen sich im Menü [Einstellwerte] folgende Konfigurationen vornehmen:

- Uhrzeitformat einstellen.
- Datumsformat einstellen.
- Displaydimmer einstellen.
- Wecklicht einstellen (nur mit sonoroLIGHT).
- Automatische Uhrzeit/Datums-Aktualisierung einstellen.
- Displaysprache einstellen.

- Demo Musik aktivieren/deaktivieren.
- Gerät auf Werkseinstellungen zurücksetzen. Um die Einstellungen vornehmen zu können, gehen Sie wie folgt vor:
 1. Drücken Sie die [SETUP]-Taste auf der Vorderseite des Geräts oder der Fernbedienung, um in das jeweilige Untermenü zu gelangen.
 2. Drücken Sie die [Vor]-oder [Zurück]-Taste oder drehen Sie den Bedienknopf, um durch die einzelnen Menüeinträge zu blättern.
 3. Um den markierten Menüeintrag zu öffnen, drücken Sie kurz den Bedienknopf oder die [OK]-Taste auf der Fernbedienung.
 4. Um das Menü zu verlassen, drücken Sie kurz die [SETUP]-Taste am Gerät oder auf der Fernbedienung.



Wenn Sie keine weiteren Eingaben vornehmen, wird das Menü geschlossen und das Display schaltet in den ursprünglichen Modus um.

Uhrzeitformat einstellen

Sie können zwischen dem 24-Stunden- und dem 12-Stunden-Format wählen. Im 12-Stunden-Format wird die Tageszeit durch [AM] und [PM] gekennzeichnet.

Datumsformat einstellen

Abb. 13: Datumsformat einstellen

A

TT tt.mm.jjjj

B

TT mm.tt.jjjj

C

TT Mmm tt.jjjj

Sie können drei verschiedene Datumsformate (Abb. 13, A, B und C) sowie den aktuellen Tag einstellen. Die Einstellmöglichkeiten sind:

- **A:** Aktueller Tag, Tag, Monat, Jahr.
- **B:** Aktueller Tag, Monat, Tag, Jahr.
- **C:** Aktueller Tag, Monat (in Worten), Tag, Jahr.

Displaydimmer einstellen

Abb. 14: Displaydimmer einstellen



Das Display wird in Abhängigkeit der Umgebungshelligkeit hell oder dunkel geschaltet. Die Umgebungshelligkeit wird durch einen Sensor neben dem Display erfasst.

Sie können die jeweilige Helligkeitsstufe einstellen.

- Display hell: Stufe 08 bis 15 (Abb. 14/A)
- Display dunkel: Stufe 01 bis 08 (Abb. 14/B)

Wecklicht einstellen

Abb. 15: Wecklicht einstellen



Sie können sich morgens zusätzlich zum Alarm sanft mit heller werdendem Licht wecken lassen (nur in Verbindung mit sonoroLIGHT).

Hierzu können Sie die maximal gewünschte Helligkeit des Wecklichts und die Zeitspanne, in der das Wecklicht diese Helligkeit erreichen soll, wie folgt einstellen:

- Helligkeit: 01 bis 32 (Abb. 15/A)
- Wecklicht: 0 bis 60 min (Abb. 15/B)

Automatische Uhrzeit/Datums-Aktualisierung einstellen

Abb. 16: Automatische Aktualisierung einstellen

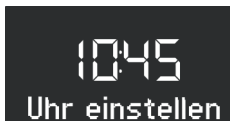

Im Untermenü [Uhr einstellen] (Abb. 16) können Sie die automatische Aktualisierung auswählen. Durch das Einschalten der Funktion werden die Uhrzeit sowie das Datum automatisch in den Betriebsmode FM-Radio und DAB-Radio synchronisiert.

Displaysprache einstellen

Abb. 17: Sprache einstellen



Sie können die Sprache des Menüs sowie der Wiedergabeanzeige einstellen. Zur Auswahl stehen die Sprachen:

- English
- Deutsch
- Französisch

Demo Musik ein-/ausschalten

Abb. 18: Demo Musik ein-/ausschalten

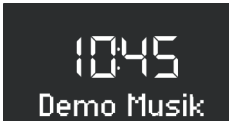

Sie können die Demo Musik-Funktion ein- oder ausschalten. (Abb. 18)

Gerät auf Werkszustand zurücksetzen

Abb. 19: Auf Werkszustand zurücksetzen

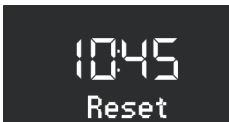

Bei Bedarf können Sie alle vorgenommenen Einstellungen, wie Sprach- und Zeitformate und gespeicherte Sender, auf die Werkseinstellung zurücksetzen.

7.4 Klang einstellen

Sie können den Klang der Audio-Wiedergabe über die Einstellungen der Bässe und Höhen anpassen.

Abb. 20: Klang einstellen



1. Gehen Sie in das entsprechende Untermenü oder drücken Sie die entsprechende Taste auf der Fernbedienung.



Alternativ können Sie auch die [Vor]- bzw. [Zurück]-Taste verwenden, um die Werte einzustellen.

- Um die Bässe einzustellen, wählen Sie [Bass] (*Abb. 20/A*) und drehen am Bedienknopf. Um die Höhen einzustellen, wählen Sie [Höhen] (*Abb.20/B*) und drehen am Bedienknopf.
- Drücken Sie den Bedienknopf, um die Einstellungen zu übernehmen, oder warten Sie 10 Sekunden.

7.5 Sleptimer einstellen

Der Sleptimer ist eine Abschaltautomatik, die das Gerät nach Ablauf der eingestellten Zeit in den Standby-Modus schaltet.

Displaysprache einstellen

Abb. 21: Sleptimer ein-/ausschalten



- Drücken Sie die Taste [SLEEP] auf der Oberseite des Geräts oder der Fernbedienung.

⇒ Das Display zeigt das Symbol [SLEEP] an. (*Abb.21/1*)

Sleptimer ausschalten

- Um den Sleptimer auszuschalten, drücken Sie erneut die Taste [SLEEP].

⇒ Das Symbol auf dem Display ist ausgeblendet.



Wenn das Gerät über den Sleptimer ausgeschaltet wurde, startet es beim nächsten Einschalten im zuletzt gehörten Modus.

Zeitintervall für Sleptimer einstellen

Abb. 22: Zeitintervall für Sleptimer einstellen

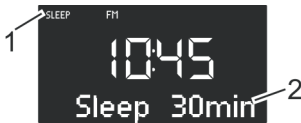

- Drücken Sie lange die [SLEEP]-Taste auf der Oberseite des Geräts oder der Fernbedienung.

⇒ Der Sleptimer erscheint (*Abb. 22*) und das Sleep-Symbol blinkt (*Abb. 22/1*)

2. Drehen Sie den Bedienknopf, um die gewünschte Länge des Zeitintervalls auszuwählen. Das maximale Zeitintervall beträgt 120 Minuten.



Alternativ können Sie auch die [Vor]- bzw. [Zurück]-Taste verwenden, um die Werte einzustellen.

3. Drücken Sie den Bedienknopf, um die Eingabe zu bestätigen.

Wenn die Zeit abgelaufen ist, wird die Wiedergabe langsam ausgeblendet.

Licht abdunkeln (Sonnenuntergang)

Sie können zusätzlich zu einem Sleptimer auch eine angeschlossene Lampe abdunkeln und ausschalten lassen (nur in Verbindung mit sonoroLIGHT).

1. Stellen Sie sicher, dass sonoroLIGHT gekoppelt und dessen Dimmfunktion eingeschaltet ist.

2. Schalten Sie das Licht ein, siehe bitte Kapitel 7.6 „Licht ein- und ausschalten“ auf Seite 23.

3. Programmieren Sie einen Sleptimer.

⇒ Nach Ablauf des Sleptimers wird das Licht stufenweise abgesenkt und nach 40 Sekunden ausgeschaltet.



Wenn Sie während des Sleptimers die [Standby]-Taste drücken, bleibt das Licht eingeschaltet. Wenn Sie während der Abdunkelung des Lichts die [Licht]-Taste drücken, wird das Licht sofort ausgeschaltet.

7.6 Licht ein- und ausschalten

Sie können eine angeschlossene Lampe ein- und ausschalten (nur in Verbindung mit sonoroLIGHT).

1. Stellen Sie sicher, dass sonoroLIGHT gekoppelt und dessen Dimmfunktion eingeschaltet ist.

Abb. 23: Licht einschalten

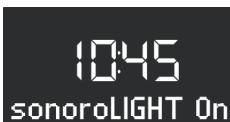

2. Drücken Sie die [Licht]-Taste auf dem Gerät oder der Fernbedienung.

⇒ Das Licht wird eingeschaltet (Helligkeitsstufe 8), das Display zeigt den Text [sonoroLIGHT On] an. (Abb. 23)

Abb, 24: Helligkeit einstellen



3. Drehen Sie den Bedienknopf innerhalb von 4 Sekunden, um die Helligkeit des Lichts einzustellen. (Stufe 00 bis 32, Abb. 24).



Wenn das Gerät ausgeschaltet ist, können Sie sich auch länger Zeit lassen.

4. Drücken Sie die [Licht]-Taste erneut, um das Licht auszuschalten.

Wenn das Gerät ausgeschaltet ist, können Sie direkt den Bedienknopf drehen, um das Licht einzuschalten und die Helligkeit einzustellen.

8. Weckfunktion

Mit dem Gerät können Sie sich über FM/DAB-Radio, CD, durch Relax Musik oder durch Wecktöne wecken lassen. Die Weckfunktionen können auch im Standby-Modus des Geräts eingestellt werden.

Das Alarm-Setup-Menü ist wie folgt aufgebaut:

- ⇒ Weckzeit einstellen
- ⇒ Alarmquelle einstellen
- ⇒ Wecklautstärke einstellen
- ⇒ Weckwiederholung
- ⇒ Ende

8.1 Weckzeit einstellen

Abb, 25: Alarm 1 einstellen

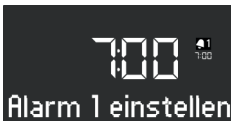

1. Halten Sie die [Alarm 1]- oder [Alarm 2]-Taste gedrückt.

- ⇒ Das Display zeigt das Menü

[Alarm 1 einstellen] oder (Abb. 25) [Alarm 2 einstellen] an.

2. Drehen Sie den Bedienknopf, um die Stunden einzustellen.

3. Drücken Sie den Bedienknopf, um die Eingabe zu bestätigen.

- ⇒ Die Minutenanzeige blinkt.

4. Drehen Sie den Bedienknopf, um die Minuten einzustellen.

5. Drücken Sie den Bedienknopf, um die Eingabe zu bestätigen.



Mit der [Vor]- oder [Zurück]-Taste können Sie zwischen der Stunden- und Minutenanzeige wechseln.

⇒ Die Alarmzeit ist eingestellt.

8.2 Alarmquelle einstellen

Nachdem Sie die Weckzeit eingestellt und bestätigt haben, können Sie die Quelle für den Alarm einstellen.

Abb. 26: Alarmquelle einstellen

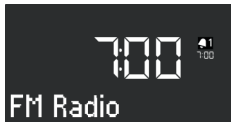

1. Drehen Sie den Bedienknopf, um das gewünschte Medium zu wählen (Abb. 26):

FM	Wählen Sie einen FM-Programmplatz aus dem Senderspeicher aus, mit dem das Gerät beim Wecken starten soll.
DAB	Wählen Sie einen DAB-Programmplatz aus dem Senderspeicher aus, mit dem das Gerät beim Wecken starten soll.
CD	Wählen Sie einen Titel auf der CD aus, mit dem das Gerät beim Wecken starten soll.
Relax Musik	Wählen Sie einen Relax Musik-Titel aus dem Speicher aus, mit dem das Gerät beim Wecken starten soll.
Weckton	Wählen Sie einen Weckton aus dem Speicher aus, mit dem das Gerät beim Wecken starten soll.

2. Drücken Sie den Bedienknopf oder die [OK]-Taste auf der Fernbedienung, um die Eingabe zu bestätigen.

⇒ Die Alarmquelle ist eingestellt.

8.3 Wecklautstärke einstellen

Nachdem Sie die Alarmquelle eingestellt und bestätigt haben, können Sie die Wecklautstärke einstellen.

Abb, 27: Wecklautstärke einstellen



1. Drehen Sie den Bedienknopf, um die gewünschte Lautstärke auszuwählen
2. Drücken Sie den Bedienknopf oder die [OK]- Taste auf der Fernbedienung, um die Einstellung zu bestätigen. (Abb. 27)

⇒ Die Wecklautstärke ist eingestellt.



Die Alarm-Audio-Wiedergabe beginnt immer in minimaler Lautstärke und wird bis auf die eingestellte Lautstärke langsam gesteigert.

8.4 Weckwiederholung einstellen

Nachdem Sie die Wecklautstärke eingestellt und bestätigt haben, können Sie die Weckwiederholung einstellen.

Abb, 28: Weckwiederholung einstellen

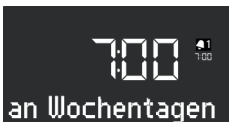

1. Drehen Sie den Bedienknopf, um die gewünschte Wiederholung auszuwählen (Abb. 28). Sie können zwischen folgenden Einstellungen wählen:
 - einmal
 - täglich
 - an Wochenenden
 - an Wochentagen
2. Drücken Sie den Bedienknopf oder die [OK]- Taste auf der Fernbedienung, um die Einstellung zu bestätigen.

⇒ Die Weckwiederholung ist eingestellt.

8.5 Wecklicht programmieren (Sonnenaufgang)

Nachdem Sie die Weckwiederholung eingestellt und bestätigt haben, können Sie einstellen, ob Sie zusätzlich durch Wecklicht geweckt werden möchten (nur mit sonoroLIGHT).

1. Stellen Sie sicher, dass sonoroLIGHT gekoppelt und dessen Dimmfunktion eingeschaltet ist.

Abb, 29: Wecklicht einstellen

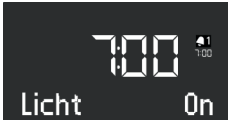

2. Drehen Sie den Bedienknopf, um das Wecklicht ein- oder auszuschalten (Abb. 29)
3. Drücken Sie den Bedienknopf oder die [OK]-Taste auf der Fernbedienung, um die Einstellung zu bestätigen.

⇒ Das Wecklicht ist programmiert.

Wenn Sie zusätzlich durch Wecklicht geweckt werden möchten, wird das Licht jeweils um die von Ihnen eingestellte Zeit vor dem Alarm eingeschaltet, sodass es die vorgegebene Helligkeit bei Auslösen des Alarms erreicht hat.

Zum Einstellen des Wecklichts, siehe bitte „Wecklicht einstellen“ auf Seite 27.

Beispiel

Vorgenommene Einstellungen:

- Weckzeit: 07:00 Uhr
- Helligkeit: 15
- Zeitspanne: 30 min

Um 06:30 Uhr wird das Wecklicht eingeschaltet und die Helligkeit bis 07:00 Uhr stufenweise von Stufe 0 auf Stufe 15 erhöht.

8.6 Wecker ein- und ausschalten

Wecker einschalten

1. Um den Wecker einzuschalten, drücken Sie kurz die [Alarm 1]- oder [Alarm 2]-Taste auf der Gerätevorderseite oder der Fernbedienung.

Wecker ausschalten

2. Um den Wecker auszuschalten, drücken Sie erneut kurz die [Alarm 1]- oder [Alarm 2]-Taste.

8.7 Wecker nach Ertönen des Alarms abstellen

1. Um den Alarm abzustellen, drücken Sie eine der folgenden Tasten:
 - [Alarm 1]
 - [Alarm 2]
 - Bedienknopf

- [Standby]
 - ⇒ Der Alarm bleibt für den nächsten Tag aktiviert. Ausnahme ist die einmalige Weckeinstellung. Das Wecklicht bleibt eingeschaltet und behält die aktuelle Helligkeit bei.



Nach 60 min schaltet der Alarm automatisch ab.

2. Um das Wecklicht auszuschalten, drücken Sie die [Licht]-Taste.
3. Um den Wecker auszuschalten, damit er nach einer festgelegten Zeit erneut ertönt (Weckwiederholung/Snooze), drücken Sie die [SNOOZE]-Taste auf der Fernbedienung.



Alternativ können Sie auch beim Ertönen des Alarms den Bedienknopf drehen, um die gewünschte Weckwiederholungszeit einzustellen, und diese durch Drücken des Bedienknopfs bestätigen.

⇒ Im Display wird die verbleibende Weckwiederholungszeit angezeigt. Nach der eingestellten Zeit ertönt der Alarm erneut.

8.8 Snooze einstellen

Abb, 30: Snooze einstellen

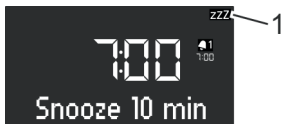

1. Drücken Sie im Standby-Modus kurz die [SNOOZE]-Taste auf der Fernbedienung. Im eingeschalteten Zustand drücken und halten Sie die [SNOOZE]-Taste auf der Fernbedienung, bis das Snooze-Untermenü erscheint.

⇒ Das Display zeigt das [Snooze]-Symbol an. (Abb. 30)

2. Drehen Sie den Bedienknopf, um die Dauer einzustellen.
3. Drücken Sie den Bedienknopf, um die Eingabe zu bestätigen.

9. Allgemeine Funktionen der Audio-Wiedergabe

9.1 Lautstärke einstellen

Abb, 31: Lautstärke einstellen



1. Drehen Sie den Bedienknopf (*Abb. 31*), um die Lautstärke zu erhöhen oder zu verringern.

⇒ Das Display zeigt einen Lautstärkeregler.

9.2 Lautstärke einstellen

Stummschalten

Abb. 32: Stummschalten



1. Drücken Sie im Wiedergabe-Modus kurz die [MUTE]-Taste auf der Oberseite des Geräts, um den Ton während der Wiedergabe abzuschalten. Alternativ können Sie auch die [MUTE]-Taste auf der Fernbedienung drücken.

⇒ Auf dem Display blinkt der Text [Ton AUS] (*Abb. 32*).

Ton einschalten

2. Um den Ton wieder einzuschalten, drücken Sie die [MUTE]-Taste auf dem Gerät oder der Fernbedienung erneut.

⇒ Der Ausgangsbildschirm wird angezeigt.

9.3 Wiedergabemodus wählen

Für die Audio-Wiedergabe aus den verschiedenen Medien oder von externen Geräten wählen Sie den entsprechenden Modus.

Abb. 33: Stummschalten



1. Schalten Sie das Gerät ein.

2. Drücken Sie die [MENU]-Taste auf der Vorderseite des Geräts oder die entsprechende Taste auf der Fernbedienung.

⇒ Das Display zeigt den ausgewählten Modus an. (*Abb. 33*)



Alternativ können Sie auch nach dem Drücken der [MENU]-Taste den Bedienknopf drehen, um durch die einzelnen Modi zu wechseln. Den Modus bestätigen Sie, indem Sie den Bedienknopf drücken.

10. Radiowiedergabe

Nachdem Sie die Radiowiedergabe über [FM] (UKW- Rundfunk) oder [DAB] (Digitalradio) gewählt haben, zeigt das Display das FM- oder DAB-Symbol sowie folgende Informationen an:

- Modus: FM oder DAB.
- Gespeicherter Programmplatz, sofern der Sender im Programmspeicher gespeichert ist.
- Sendername, sofern der Sender RDS-Informationen sendet.
- RDS-Informationen des Senders, sofern der Sender RDS-Informationen sendet.



RDS ("Radio Data System") ist nur für Sender im FM-Frequenzbereich verfügbar und auch nur dann, wenn der entsprechende Sender RDS-Daten überträgt.

Wenn der Sender keine RDS-Informationen sendet, wird statt des Sendernamens die Frequenz angezeigt.

10.1 FM-Radio

FM-Sender suchen

Automatischer Suchlauf

Über den automatischen Suchlauf wird eine Senderliste von bis zu 30 Sendern automatisch erstellt und gespeichert. Die Sender werden nach dem stärksten Empfang sortiert.

Voraussetzung:

- Die Antenne ist angeschlossen.

Abb. 34: FM Senderliste



1. Drücken Sie die [SETUP]-Taste.

⇒ Das Display zeigt den Text [FM Senderliste] an. (Abb. 34)

2. Drücken Sie die Taste [Vor].

⇒ Das Display zeigt den Text [auto FM Suchlauf] an.

3. Drücken Sie den Bedienknopf.

⇒ Das Display zeigt den Text [Suchlauf JA] an.

4. Drücken Sie den Bedientknopf erneut.

⇒ Der automatische Suchlauf wird gestartet. Nach Abschluss der Suche springt das Gerät zum ersten Sender der Liste.

Automatische Sendersuche

Voraussetzung:

- Die Antenne ist angeschlossen.

Abb. 35: Automatische Sendersuche

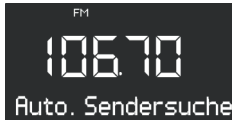

1. Drücken und halten Sie im FM-Wiedergabe- modus die [Vor]- oder [Zurück]-Taste.

⇒ Das Display zeigt den Text [Auto. Sendersuche] an. (Abb. 35) Das Gerät sucht nach verfügbaren Radiosendern und gibt den ersten verfügbaren Sender wieder.

Manuelle Sendersuche

Voraussetzung:

- Die Antenne ist angeschlossen.

Abb. 36: Manuelle Sendersuche

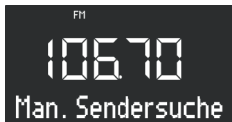

1. Drücken und halten Sie den Bedientknopf, um die manuelle Sendersuche zu aktivieren.

⇒ Das Display zeigt den Text [Man. Sendersuche] an. (Abb. 36)

2. Drehen Sie den Bedientknopf oder drücken Sie die Tasten [Vor] oder [Zurück], um den Frequenzbereich zu verändern.

3. Drücken Sie den Bedientknopf, um Ihre Auswahl zu bestätigen.

FM-Sender als Favorit speichern

Abb. 37: FM-Sender speichern

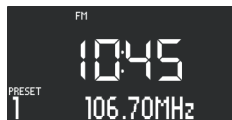

1. Stellen Sie den gewünschten Sender ein.

2. Drücken und halten Sie eine der Senderspeichertasten auf der Geräteoberseite oder der Fernbedienung.

⇒ Das Display zeigt den Senderspeicherplatz an.



Sie können bis zu 6 FM-Sender als Favorit ablegen.

Als Favorit gespeicherten FM-Sender aufrufen

1. Drücken Sie kurz eine der Senderspeichertasten 1 - 6 auf der Geräteoberseite oder der Fernbedienung.

⇒ Der gewählte Sender wird wiedergegeben.

10.2 FM-Radio

DAB-Sender suchen

Automatische Sendersuche

Voraussetzung:

- Die Antenne ist angeschlossen.

Abb, 38: DAB-Sender automatisch suchen



1. Drücken Sie im DAB-Wiedergabemodus die [SETUP]-Taste.

⇒ Das Display zeigt den Text [DAB Suchlauf] an. (Abb. 38)

2. Drücken Sie zum Bestätigen den Bedienknopf am Gerät oder die [OK]-Taste auf der Fernbedienung.

⇒ Das Gerät sucht nach verfügbaren Radiosendern und gibt den ersten verfügbaren Sender wieder.

Manuelle Sendersuche

Voraussetzung:

- Die Antenne ist angeschlossen.

Abb, 39: DAB-Sender manuell suchen

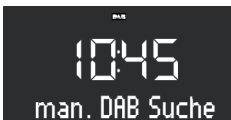

1. Drücken Sie im DAB-Wiedergabemodus die [SETUP]-Taste.

2. Drücken Sie die [Vor]-Taste.

⇒ Das Display zeigt den Text [man. DAB Suche] an. (Abb. 39)

3. Drücken Sie den Bedienknopf am Gerät oder die [OK]-Taste auf der Fernbedienung.
4. Drehen Sie den Bedienknopf oder drücken Sie die [Vor]- oder [Zurück]-Taste, um die verschiedenen Sender einzustellen.
5. Drücken Sie den Bedienknopf, um Ihre Auswahl zu bestätigen.

Inaktive Sender entfernen - Prune list

Wenn die mithilfe des DAB-Suchlaufs erstellte DAB-Senderliste nicht mehr aktuell ist (z. B. nach Umzug), können Sie inaktive Sender automatisch entfernen.

Abb. 40: Inaktive DAB-Sender löschen



1. Drücken Sie im DAB-Wiedergabemodus die [SETUP]-Taste.
⇒ Das Display zeigt den Text [DAB Suchlauf] an.
2. Drehen Sie den Bedienknopf, bis das Display [Prune list] zeigt. (Abb. 40)

Abb. 41: Pruning

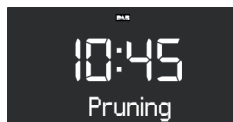

3. Drücken Sie den Bedienknopf, um Ihre Auswahl zu bestätigen.
⇒ Die inaktiven DAB-Sender werden gelöscht. Während des Vorgangs zeigt das Display [Pruning] an. (Abb. 41)

DAB-Sender als Favorit speichern

1. Um einen DAB-Sender als Favorit zu speichern, gehen Sie wie unter Kapitel 10.1 „FM-Radio“ auf Seite 30 beschrieben vor.



Sie können bis zu 6 DAB-Sender als Favorit speichern.

DAB-Sender als Favorit speichern

1. Zum Aufrufen eines als Favorit gespeicherten DAB-Senders gehen Sie wie unter Kapitel 10.1 „FM-Radio“ auf Seite 30 beschrieben vor.
⇒ Der gewählte Sender wird wiedergegeben.

DAB-Info abrufen

Im DAB-Wiedergabemodus können Sie Informationen zu Sender, Programm o. Ä. abrufen. Die Informationen werden in folgender Reihenfolge angezeigt:

- Sendername (Ausgangspunkt)
- Senderkette
- DLS ("Dynamic Label Service", programmbegleitende Informationen wie z. B. Interpret, Titel usw.)
- Programmtyp (z. B. Sport)
- Senderfrequenz
- Signalqualität

Voraussetzung:

- Das Gerät ist im DAB-Wiedergabemodus. Das Display zeigt den Sendernamen an.

1. Um die unterschiedlichen DAB-Informationen abzurufen, drücken Sie die [STOP]-Taste am Gerät oder die [DAB]-Taste auf der Fernbedienung.

⇒ Das Display zeigt den Text [Senderkette] an.

2. Drücken Sie die [STOP]-Taste erneut.

⇒ Das Display zeigt den Text [DLS] an.

3. Fahren Sie entsprechend fort, um die übrigen DAB-Infos abzurufen.

DRC-Einstellung

DRC ("Dynamic Range Compression") dient dazu, den Lautstärkepegel in Musikstücken so zu komprimieren, dass sich ein einheitlicherer Lautstärkepegel ergibt. Sehr laute und sehr leise Passagen werden dadurch einander angeglichen.

Es gibt 3 verschiedene Einstellmöglichkeiten:

- DRC HOCH: starke Kompression
- DRC NIEDRIG: schwache Kompression
- DRC AUS: keine Kompression

Voraussetzung:

- Das Gerät ist im DAB-Modus

1. Drücken Sie die [STOP]-Taste erneut.

⇒ Das Display zeigt den Text [DAB Suchlauf] an.

Abb, 42: DRC Einstellung



2. Drücken Sie die [Vor]-Taste, bis das Display den Text [DRC Einstellung] zeigt.
3. Drücken Sie den Bedienknopf oder die [OK]- Taste auf der Fernbedienung.
4. Nehmen Sie mit Hilfe der [Vor]- oder [Zurück]- Taste die gewünschte Einstellung vor.
5. Drücken Sie den Bedienknopf, um die Einstellung zu bestätigen.

11. CD-Wiedergabe



HINWEIS!

Sachschaden durch unsachgemäße Bedienung!

Stecken Sie keine vom normalen CD-Format abweichenden Tonträger (z. B. Mini-Discs usw.) in den CD-Spieler. Diese lassen sich möglicherweise nicht richtig abspielen und auswerfen. Stecken Sie immer nur eine CD gleichzeitig in den CD-Spieler.

1. Schalten Sie das Gerät ein.
2. Schieben Sie die CD mit der Beschriftung nach oben in den CD-Schlitz.
⇒ Der CD-Spieler zieht die CD automatisch ein und startet die Wiedergabe.



Wenn sich das Gerät in einem anderen Modus befindet, schaltet es automatisch in den CD-Modus um.

Im CD-Modus zeigt das Display folgende Informationen an:

Abb, 43: Anzeige im CD-Modus

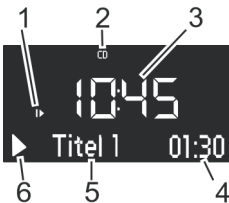

1. Abspielreihenfolge (Repeat, Shuffle, CD fortsetzen)
2. CD-Modus
3. Uhrzeit
4. Abgelaufene Spielzeit in Minuten

5. Titelnummer

6. Wiedergabestatus (Play/Pause)

Weitere Funktionen

- Um die Wiedergabe der CD zu unterbrechen (Pause), drücken Sie die [Play/Pause]-Taste oder den Bedienknopf.
- Um die CD weiter abzuspielen, drücken Sie die [Play/Pause]-Taste oder den Bedienknopf.
- Um einen Titel schnell vorwärts zu durchlaufen, halten Sie die [Vor]-Taste gedrückt.
- Um zum vorherigen Titel zu wechseln, drücken Sie einmal die [Zurück]-Taste.
- Um einen Titel schnell rückwärts zu durchlaufen, halten Sie die [Zurück]-Taste gedrückt.
- Um die Wiedergabe einer CD zu beenden, drücken Sie die [Stop]-Taste.
- Um die CD auszuwerfen, drücken Sie die [Eject]-Taste.
- Um ID3-Zusatzdaten, sofern vorhanden, anzuzeigen, drücken Sie die [CD]-Taste auf der Fernbedienung (nur MP3-CD). Die Reihenfolge hierbei ist:
„⇒ Titel ⇒ Artist ⇒ Album ⇒ verstrichene Zeit“
- Um in den nächsten Ordner zu springen, drücken Sie die [Speicher 2]-Taste (nur MP3-CD).
- Um in den vorherigen Ordner zu springen, drücken Sie die [Speicher 1]-Taste (nur MP3-CD).

CD-Wiedergabe anpassen

Für die Wiedergabe der Titel auf einer CD können Sie verschiedene Abspielreihenfolgen wählen.

1. Drücken Sie die [SETUP]-Taste, um das CD-Menü zu öffnen. Dieses enthält folgende Funktionen:

- Wiederholung eines Titels
- Wiederholung aller Titel auf der CD
- Zufällige Wiedergabe
- CD fortsetzen
- Bass einstellen
- Höhen einstellen
- Einstellwerte

2. Drehen Sie den Bedienknopf, um die Funktion auszuwählen.
3. Drücken Sie den Bedienknopf, um Ihre Auswahl zu bestätigen.

Wiederholung eines Titels

Der aktuelle Titel wird wiederholt wiedergegeben. Diese Funktion wird beendet, wenn Sie den Modus wechseln oder die CD auswerfen.

Wiederholung aller Titel

Alle Titel der CD werden wiederholt wiedergegeben. Diese Funktion wird beendet, wenn Sie den Modus wechseln oder die CD auswerfen.

Zufällige Wiedergabe

Die Titel der CD werden in zufälliger Reihenfolge wiedergegeben. Dies gilt auch, wenn Sie die [Vor]-Taste oder [Zurück]-Taste drücken. Diese Funktion wird beendet, wenn Sie den Modus wechseln oder die CD auswerfen.

CD fortsetzen (Resume)

Die CD-Wiedergabe wird an der zuletzt gehörten Stelle fortgesetzt, auch wenn Sie den Modus gewechselt oder das Gerät in den Standby-Modus geschaltet haben. Diese Funktion wird beendet, wenn Sie die CD auswerfen. Die Funktion ist z. B. für Hörbücher gedacht.

12. Bluetooth-Wiedergabe

12.1 Bluetooth-Geräte koppeln

Mobiltelefone und andere bluetoothfähige Geräte können per Bluetooth-Funktion mit dem Radio verbunden werden.

1. Schalten Sie das Gerät ein.

Abb. 44: Bluetooth suchen



2. Drücken Sie die [MENU]-Taste und wählen Sie den [Bluetooth]-Modus oder drücken die [Bluetooth]-Taste auf der Fernbedienung.

⇒ Das Bluetooth-Symbol blinkt und das Display zeigt den Text [Suchen] an.
(Abb. 44)

3. Schalten Sie die Bluetooth-Funktion Ihres Mobiltelefons bzw. Geräts ein und wählen Sie in der Liste der gefundenen Bluetooth-Geräte "QUBO" aus.

⇒ Die beiden Geräte werden gekoppelt.



Das Radio koppelt bis zu 8 Mobiltelefone bzw. Geräte und verbindet sich automatisch mit bereits eingestellten Geräten, wenn Bluetooth aktiviert ist.

12.2 Bluetooth-Geräte verbinden

Gespeicherte Bluetooth-Geräte werden automatisch verbunden.

1. Aktivieren Sie den Bluetooth-Modus.

⇒ Das Bluetooth-Symbol blinkt und das Display zeigt den Text [Suchen] an.

(Abb. 45)

Abb, 45: Bluetooth-Geräte koppeln

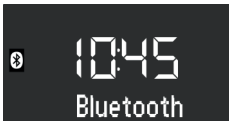

2. Schalten Sie die Bluetooth-Funktion Ihres Mobil- telefons bzw. Geräts ein.

⇒ Nach dem Verbinden zeigt das Display dauerhaft den Text [Bluetooth] an.

12.3 Musik über Bluetooth abspielen

- Um die Wiedergabe zu starten, drücken Sie die [Play/Pause]-Taste oder den Bedienknopf.
- Um die Wiedergabe zu unterbrechen (Pause), drü- cken Sie die [Play/Pause]-Taste oder den Bedienknopf.

13. AUX-Wiedergabe

Über den AUX-Anschluss an der Rückseite des Geräts können Sie weitere Audiogeräte anschließen und abspielen.

Abb, 46: AUX-Wiedergabe aktivieren



1. Schalten Sie das Gerät ein.

2. Drücken Sie die [MENU]-Taste und wählen Sie den [AUX]-Modus oder drücken die [AUX]-Taste auf der Fernbedienung.

⇒ Das Display zeigt das [AUX]-Symbol an. (Abb. 46)

3. Verbinden Sie das externe Gerät über ein Kabel mit dem AUX-Anschluss.
4. Schalten Sie das externe Gerät ein und starten Sie die Wiedergabe am externen Gerät.



Die Bedienung eines externen Geräts über die Tasten des Radios ist nicht möglich.

14. USB-Wiedergabe

Über den USB-Charge & Playback-Anschluss an der Rückseite des Geräts können Sie weitere Geräte an das Radio anschließen und Musik abspielen.



Es können die Formate MP3 und WMA abgespielt werden.

Abb. 47: USB-Wiedergabe einstellen



1. Schalten Sie das Gerät ein.
2. Drücken Sie die [MENU]-Taste und wählen Sie den [USB]-Modus oder drücken die [USB]-Taste auf der Fernbedienung.
 - ⇒ Das Display zeigt das [USB]-Symbol an. (Abb. 47)
3. Schließen Sie ein externes USB-Gerät an.
 - ⇒ Das Display zeigt den Text [Suchen] an.
4. Drücken Sie die Taste [Play/Pause], um die Wiedergabe zu starten.

CD fortsetzen (Resume)

- Um die Wiedergabe zu unterbrechen (Pause), drücken Sie die [Play/Pause]-Taste oder den Bedienknopf.
- Um die Wiedergabe fortzusetzen, drücken Sie die [Play/Pause]-Taste oder den Bedienknopf.
- Um zum nächsten Titel zu wechseln, drücken Sie einmal die [Vor]-Taste.
- Um zum vorherigen Titel zu wechseln, drücken Sie einmal die [Zurück]-Taste.
- Um die Wiedergabe zu beenden, drücken Sie die [Stop]-Taste.
- Um ID3-Zusatzdaten, sofern vorhanden, anzuzeigen, drücken Sie die [USB]-Taste auf der Fernbedienung. Die Reihenfolge hierbei ist:
- Um zum vorherigen Titel zu wechseln, drücken Sie einmal die [Zurück]-Taste.

„⇒ Titel ⇒ Artist ⇒ Album ⇒ verstrichene Zeit“

- Um in den nächsten MP3-Ordner zu springen, drücken Sie die [Speicher 2]-Taste.
- Um in den vorherigen MP3-Ordner zu springen, drücken Sie die [Speicher 1]-Taste.

15. Relax- und Meditationsmusik

Das Gerät verfügt über sprachabhängige Relax- und Meditationsmusik, die in verschiedenen Ordnern sortiert ist.

Sprache	Ordner	Titel	Name
Deutsch	1 - Kurzentspannung	1	Einleitung Kurzentspannung
		2	Entspannung durch längeres Ausatmen
		3	Entspannung durch Spüren der Gegensätze
		4	Entspannung durch Da-Sein
		5	Entspannung durch Stressabgeben
		6	Entspannung durch Loslassen
		7	Entspannung durch Spüren Ihres Pulses
Deutsch	2 - Meditative Entspannung	1	Einleitung
		2	Meditative Atementspannung
		3	Meditative Achtsamkeitsentspannung
Deutsch	3 - Progressive Muskelentspannung	1	Einleitung
		2	Progressive Muskelentspannung
Deutsch	4 - Fantasiereisen	1	Einleitung
		2	Fantasiereise Strand & Wärme
		3	Fantasiereise Universum
Deutsch	5 - Entspannungsmusik	1	Einleitung Musik
		2	Entspannungsmusik 1
		3	Entspannungsmusik 2
		4	Entspannungsmusik 3
		5	Entspannungsmusik 4

		6	Entspannungsmusik 5
	6 - Naturklänge		Brandung
			Walgesänge
			Vögel
			Regen
			Windspiel
			Kaminfeuer

Sprache	Ordner	Titel	Name
Englisch	1 - Kurzentspannung	1	Quick Relaxation Exercise: Relaxing by feeling your pulse
		2	Quick Relaxation Exercise: Relaxing by letting go off stress
	2 - Meditative Entspannung	1	Relaxing by meditating on our breath
	3 - Fantasiereisen	1	A journey of the imagination "Beach and Warmth"
	4 - Progressive Muskelentspannung	1	Progressive Muscle Relaxation according to Jacobson
	5 - Entspannungsmusik	1	Relax Music 1
		2	Relax Music 2
		3	Relax Music 3
		4	Relax Music 4
		5	Relax Music 5
	6 - Naturklänge		Ocean Surf
			Whales
			Birds
			Rain
			Wind Chimes
			Fireplace

Sprache	Ordner	Titel	Name
Französisch	1 - Kurzentspannung	1	Relaxation courte: Relaxation à travers le ressenti de votre pouls
		2	Relaxation courte: Relaxation par évacuation du stress
	2 - Meditative Entspannung	1	Relaxation méditative par la respiration
	3 - Fantasiereisen	1	Voyage imaginaire "plage et chaleur"
	4 - Progressive Muskelentspannung	1	La relaxation musculaire progressive selon Jacobson
	5 - Entspannungsmusik	1	Relax Music 1
		2	Relax Music 2
		3	Relax Music 3
		4	Relax Music 4
		5	Relax Music 5
	6 - Naturklänge		Surf
			Baleines
			Oiseaux
			Pluie
			Carillons
			Feu de cheminée

1. Schalten Sie das Gerät ein.
2. Drücken Sie die [RELAX]-Taste auf der Oberseite des Geräts oder auf der Fernbedienung.

⇒ Das Display zeigt das [RELAX]-Symbol an.

3. Drücken Sie die [SETUP]-Taste.

Abb. 48: Sprachmenü auswählen



4. Drehen Sie den Bedienknopf, bis das Display [Med. Sprache] anzeigt. (Abb. 48)
5. Drücken Sie den Bedienknopf, um Ihre Auswahl zu bestätigen.

Abb. 49: Sprache einstellen

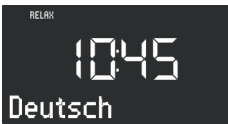

6. Drehen Sie den Bedienknopf, um die gewünschte Sprache auszuwählen. (Abb. 49)
7. Drücken Sie den Bedienknopf, um Ihre Auswahl zu bestätigen.
8. Drücken Sie eine der Speichertasten 1–6, um den gewünschten Ordner auszuwählen.

⇒ Die Wiedergabe des ersten Titels in diesem Ordner startet. (Abb. 50)

Abb. 50: Name des Titels



9. Drücken Sie die [Vor]- oder [Zurück]-Taste, um einen Titel innerhalb des Ordners auszuwählen.

⇒ Das Display zeigt kurz die Nummer und dann den Namen des Titels an.

16. Demo Musik-Wiedergabe

Im Standby-Modus lässt sich Demo Musik wiedergeben, um das Gerät beispielsweise im Geschäft vorzuführen.

Demo Musik-Modus aktivieren

1. Drücken und halten Sie den Bedienknopf für ca. 3 Sekunden.

⇒ Der Demo Musik-Modus wird aktiviert.

2. Drücken Sie die Speichertasten 1-6 auf der Oberseite des Geräts oder der Fernbedienung, um einen Demo Titel auszuwählen.

⇒ Der Titel der Demo Musik erscheint im Display.



Folgende Tasten sind aktiv:

- Play/Pause.
- Stummschalten.

Demo Musik-Modus verlassen

3. Drücken Sie die Taste [Standby] oder drücken und halten Sie den Bedienknopf für ca. 3 Sekunden, um den Demo Musik-Modus zu verlassen.

17. Fehlerbehebung

Bei allen elektrischen Geräten können Störungen auftreten. Dabei muss es sich nicht immer um einen Defekt am Gerät handeln. Prüfen Sie deshalb anhand nachfolgender Tabelle, ob Sie die Störung selbst beseitigen können

Störung	Mögliche Ursache	Behebung
Gerät schaltet nicht ein	Netzteil mit Universaladapter ist nicht richtig angeschlossen	Schließen Sie das Netzteil mit Universaladapter richtig an (siehe bitte Kapitel 6.3 „Spannungsversorgung herstellen“ auf Seite 14).
Kein Ton	Lautstärke ist auf minimal eingestellt	Erhöhen Sie die Lautstärke (siehe bitte Kapitel 9.1 „Lautstärke einstellen“ auf Seite 28).
	Ton ist ausgeschaltet	Schalten Sie den Ton ein (siehe bitte Kapitel 9.2 „Wiedergabe stummschalten“ auf Seite 29).
	Kopfhörer ist eingesteckt	Ziehen Sie den Kopfhörer aus der Anschlussbuchse.
	Anderer Modus ist eingestellt	Stellen Sie den richtigen Modus ein (siehe bitte Kapitel 9.3 „Wiedergabemodus wählen“ auf Seite 29).
CD-Wiedergabe wird nicht gestartet	CD-Format wird nicht unterstützt	Führen Sie eine andere CD in den CD-Schlitz ein.
	CD ist verschmutzt	Reinigen Sie die CD.
	CD ist beschädigt	Führen Sie eine andere CD in den CD-Schlitz ein.
	CD liegt verkehrt herum im CD-Fach	Werfen Sie die CD aus und führen Sie sie richtig herum in den CD-Schlitz ein.
USB-Wiedergabe wird nicht gestartet	USB-Gerät ist nicht eingesteckt	Stecken Sie das USB-Gerät in den Anschluss auf der Rückseite des Geräts (siehe bitte Kapitel 14 „USB-Wiedergabe“ auf Seite 39).
	USB-Gerät wird nicht unterstützt	Überprüfen Sie, ob Ihr USB-Gerät mit dem Radio kompatibel ist.
	USB-Gerät enthält keine lesbaren Audio-Dateien	Überprüfen Sie die Dateien auf dem USB-Gerät.
Keine oder gestörte Bluetooth-Verbindung	Störungen durch andere Funksender oder Geräte	Erhöhen Sie den Abstand zwischen dem Radio und dem Fernseher.
	Software ist nicht aktuell	Stellen Sie sicher, dass die aktuelle Software-Version auf Ihrem externen Bluetooth-Gerät installiert ist.

Störung	Mögliche Ursache	Behebung
Gerät reagiert nicht	Fehler im Gerät	Schalten Sie das Gerät aus und wieder an.
Schlechte FM/DAB-Empfangsqualität	FM/DAB-Antenne ist nicht richtig ausgerichtet	Ändern Sie die Stellung der FM/DAB-Antenne.
Fernbedienung funktioniert nicht oder nur fehlerhaft	Abstand ist zu groß	Verringern Sie den Abstand zwischen der Fernbedienung und dem Gerät.
	Batterie ist leer	Tauschen Sie die Batterie der Fernbedienung aus (siehe bitte Kapitel 6.5 „Fernbedienung vorbereiten“ auf Seite 15).
	Störungen durch andere Funksender oder Geräte	Erhöhen Sie den Abstand zwischen der Störungsquelle und dem Radio. Schließen Sie das Gerät an eine andere Steckdose an, damit Störquelle und Radio an unterschiedlichen Zweigströmen angeschlossen sind.
Alarm funktioniert nicht	Alarm ist nicht eingeschaltet	Schalten Sie den Alarm ein (siehe bitte Kapitel 8.6 „Wecker ein- und ausschalten“ auf Seite 27).
	Wecklautstärke ist auf minimal eingestellt	Erhöhen Sie die Lautstärke (siehe bitte Kapitel 8.3 „Wecklautstärke einstellen“ auf Seite 25).
	Kopfhörer ist eingesteckt	Ziehen Sie den Kopfhörer aus der Anschlussbuchse.
Wecklicht funktioniert nicht.	sonoroLIGHT ist nicht gekoppelt.	Koppeln Sie sonoroLIGHT und stellen Sie das Wecklicht ein (siehe bitte Kapitel 8.5 „Wecklicht programmieren (Sonnenaufgang)“ auf Seite 26).
	sonoroLIGHT ist gekoppelt, Dimmfunktion aber ausgeschaltet.	Schalten Sie die Dimmfunktion an sonoroLIGHT ein.
	An sonoroLIGHT angeschlossene Lampe ist ausgeschaltet.	Schalten Sie die angeschlossene Lampe ein.

18. Reinigung





HINWEIS!

Sachschaden durch unsachgemäße Reinigung!

Reinigen Sie das Gerät nur von außen, mit einem trockenen, weichen Tuch. Verwenden Sie keine scharfen lösemittelhaltigen Reinigungsmittel, da diese die Oberfläche des Geräts angreifen.

19. Technische Daten

Angabe	Wert
Abmessungen (BxT×H)	ca. 210 x 257 x 140 mm
Gewicht	ca. 3,4 kg
Umgebungstemperatur	0°C ~ +45°C
Frequenzbereich, FM	87,50 MHz-108,00 MHz
DAB/DAB+	Band III, 174,928 MHz-239,200 MHz
Unterstützte CD-Formate	CD-DA, CD-R*, CD-RW* Audio CD, MPEG 1 Layer 3 (MP3), Windows Media Audio (WMA, DRM nicht unterstützt) Abtastrate 16KHz~48KHz, Bit-Rate max. 320 kbps (*Wiedergabe je nach Qualität von Aufnahme und Medium)
USB Nachladen	Ausgang: DC 5V  1,0A
USB Abspielen	Kompatibilitätssystem: FAT 16, FAT 32 (nicht kompatibel mit NTFS oder anderen Systemen) MPEG 1 Layer 3 (MP3), Windows Media Audio (WMA, DRM nicht unterstützt) Abtastrate 16KHz~48KHz, Bit-Rate max. 320 kbps
AUX-IN	Port : 3,5 mm Buchse, Empfindlichkeit: 300 mV
Bluetooth	Version 4.1, Profile : AVRCP v1.0, A2DP 1.0 2,402GHz-2,480GHz
Sendeleistung	5dBm
AC-Adapter, Leistung	Ten Pao Industrial Co., Ltd. Modell: S048CM1550290 Aufnahme: 100-240 V ~ 50/60 Hz 1,5 A Leistung: 15,5 V  2,9 A
Batterie	CR2032
Standby-Leistung	< 1.0W

20. Garantie

Für die Geltendmachung von Garantieansprüchen gilt- ohne, dass dadurch Ihre gesetzlichen Rechte eingeschränkt werden - Folgendes:

- Garantieansprüche können nur innerhalb eines Zeitraumes von max. 2 Jahren (1 Jahr in Nordamerika und Australien), gerechnet ab Kaufdatum, geltend gemacht werden.
- Innerhalb dieser Garantiezeit beseitigen wir nach unserer Wahl, durch Reparatur oder Austausch des Geräts, unentgeltlich alle Mängel, die auf Material- oder Herstellungsfehlern beruhen.
- Bei Reklamationsanfragen wenden Sie sich bitte an unseren Kundendienst. Die Kontaktdaten finden Sie unter „Kontakt“ auf Seite 6 oder auf **www.sonoro.de**.
- Mit Reparatur oder Austausch des Geräts beginnt kein neuer Garantiezeitraum. Maßgeblich bleibt der Garantiezeitraum von 2 Jahren (1 Jahr in Nordamerika und Australien) ab Kaufdatum.
- Von der Garantie ausgenommen sind Batterien, Schäden durch unsachgemäßen Gebrauch, normaler Verschleiß und Verbrauch sowie Mängel, die den Wert oder die Gebrauchstauglichkeit des Geräts nur unerheblich beeinflussen. Bei Eingriffen, die nicht von der von uns autorisierten Serviceadresse vorgenommen wurden, erlischt die Garantie ebenfalls.

QUBO SO-220

**MUSIC SYSTEM WITH DIGITAL RADIO, ALARM FUNCTION,
CD PLAYER & BLUETOOTH®**



1. Introduction	54
1.1 Contact data	54
1.2 Intended use	55
1.3 Cleaning	55
2. Scope of delivery	55
2.1 QUBO	55
2.2 sonoroLIGHT (available as an option)	56
3. Compatible formats	56
3.1 Compatible CD formats	56
3.2 Compatible audio formats	56
4. Controls and parts	57
5. Display	61
6. Unpacking the device and commencing operation	62
6.1 Unpacking the device	62
6.2 Inserting the battery	62
6.3 Connecting the power supply	62
6.4 Connecting the antenna	63
6.5 Preparing the remote control	63
6.6 Connecting sonoroLIGHT	64
6.7 Connecting the headphones	64
7. Setting the basic functions	65
7.1 Switching on the device for the first time	65
7.2 Standby Mode	65
7.3 Making the basic settings	66
7.4 Setting the sound	69
7.5 Setting the sleeptimer	70
7.6 Switching the light on and off	71
8. Alarm function	72
8.1 Setting the alarm time	72
8.2 Setting the alarm source	73
8.3 Setting the alarm volume	73
8.4 Setting the alarm repetition	74
8.5 Programming the alarm light (sunrise)	74
8.6 Switching the alarm clock on/off	75
8.7 Switching off the alarm clock after the alarm sounds	75
8.8 Setting the snooze function	76

9. General audio playback functions	76
9.1 Setting the volume	76
9.2 Muting the audio playback	76
9.3 Selecting a playback mode	77
10. Radio playback	77
10.1 FM-Radio	78
10.2 DAB-Radio	79
11. CD playback	82
12. Bluetooth playback	85
12.1 Connecting bluetooth devices	85
12.2 Connecting bluetooth devices	85
12.3 Playing music via bluetooth	86
13. AUX playback	86
14. USB playback	86
15. Relaxation and meditation music	87
16. Demo sound playback	91
17. Troubleshooting	92
18. Cleaning	94
19. Technical data	94
20. Warranty	95

1. Introduction

Thank you for purchasing QUBO. This operating manual and the safety manual provide all the information required for trouble-free and safe operation of QUBO.

- Read the operating manual and the safety manual in their entirety before using QUBO.
- Keep the operating manual and safety manual for future reference.
- If you pass the device on to a third party, please provide them with the instructions and safety instructions as well.
- Failure to follow the operating manual and safety manual can result in serious injury or damage to QUBO.
- We assume no liability for damage resulting from failure to observe this manual.

The images in this manual are intended for illustration purposes.

Enjoy your device!

1.1 Contact data

Address	sonoro audio GmbH, Nordkanalallee 94, D-41464 Neuss, Deutschland
Phone	+49 2131 8834-141
Fax	+49 2131 7517-599
E-Mail	support@sonoro.de
Internet	www.sonoro.de

1.2 Intended use

The device is for personal use only. It is not intended for commercial use. The device is solely intended for the following tasks:

- Playback of FM/DAB radio stations.
- Playback of Audio CDs and MP3/WMA CDs.
- Audio playback from external USB devices.
- Audio playback from external devices connected via AUX..
- Audio playback from Bluetooth-enabled devices (e.g. mobile phones).
- Playback of relaxation and meditation music.
- Control of lamps connected to sonoroLIGHT via Bluetooth®. Follow the sonoroLIGHT operating instructions.
- Charging function for external devices that are connected via USB. Please note the specifications described in the manufacturer's operating instructions.

Any other use is considered improper use and is prohibited. We assume no liability for damages from improper use.

1.3 Cleaning

- Clean the device only from the outside with a soft, dry cloth. Never use abrasive or solvent-based cleaning agents as these may damage the surface of the device.
- If the device is extremely dirty, wipe it with a slightly damp cloth and dry it with a soft, dry cloth.

2. Scope of delivery

2.1 QUBO

Many additional components that you need to receive radio frequencies and connect additional devices are part of QUBO's scope of delivery.

- QUBO with protective cover
- Remote control
- Two button cells (CR2032, 3 V)

- AC adapter with universal adapter (CE and UK)
- FM/DAB rod antenna
- Operating instructions
- Safety instruction manual

2.2 sonoroLIGHT (available as an option)

Fig. 1: sonoroLIGHT

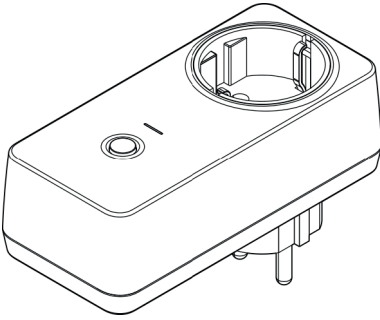

To use the full scope of functions and be able to control a lamp that is connected via Bluetooth, you need the sonoroLIGHT dimmer module. sonoroLIGHT can be connected to QUBO and it is available from specialist shops. sonoroLIGHT is not part of the scope of supply of QUBO.

3. Compatible formats

3.1 Compatible CD formats

- Compact Disc Digital Audio CD-DA
- CD-R
- CD-RW

3.2 Compatible audio formats

- CD-DA
- MP3
- WMA

4. Controls and ports

Front View

Fig. 2: Front view

GB

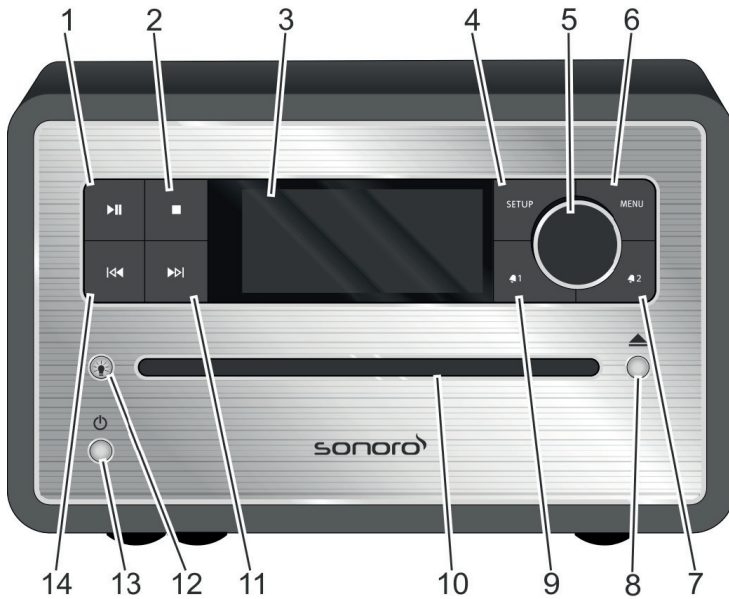

- | | | | |
|----|-----------------|-----|---------------|
| 1. | Play/Pause (▶▶) | 8. | Eject (▲) |
| 2. | Stop (■) | 9. | Alarm 1 (🔊1) |
| 3. | LC Display | 10. | CD-Slot |
| 4. | SETUP | 11. | Next (▶▶) |
| 5. | Click Wheel | 12. | Light (💡) |
| 6. | MENU | 13. | Standby (⏻) |
| 7. | Alarm 2 (🔊2) | 14. | Previous (◀◀) |

Top View

Fig. 3: Top view

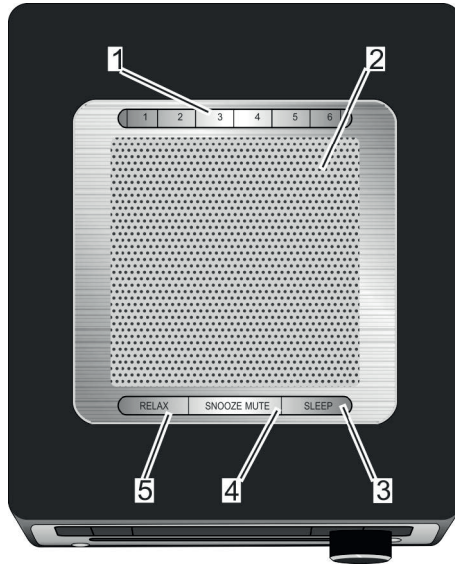

- | | | | |
|----|------------|----|-------------|
| 1. | Memory 1-6 | 4. | SNOOZE MUTE |
| 2. | Speaker | 5. | RELAX |
| 3. | SLEEP | | |

Rear View

Fig. 4: Rear view

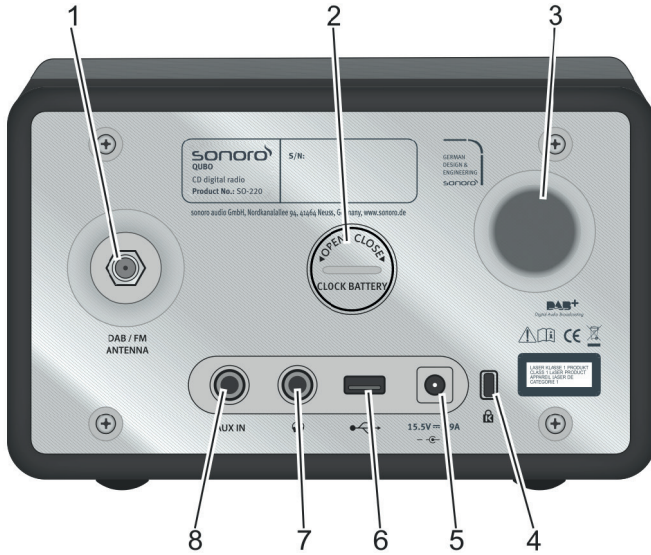

- | | | | |
|----|---------------------|----|-----------------------|
| 1. | DAB/FM socket | 5. | AC adapter port |
| 2. | Battery compartment | 6. | USB-Charge & Playback |
| 3. | Bass Reflex | 7. | Headphones |
| 4. | Keylock | 8. | AUX IN |

Remote Control

Fig. 5: Remote control

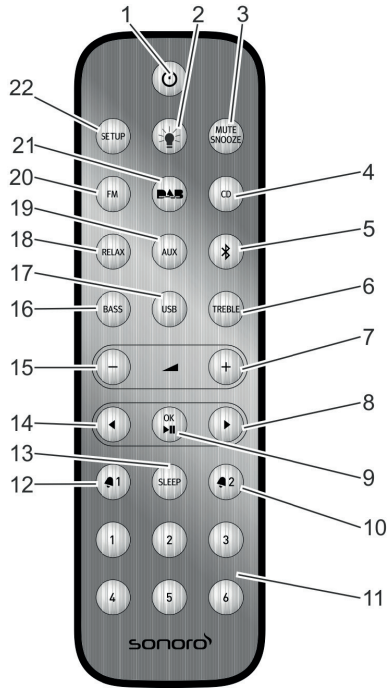

- | | | | |
|-----|----------------------|-----|---------------|
| 1. | Standby (⏻) | 12. | Alarm 1 (🕒 1) |
| 2. | Light (💡) | 13. | SLEEP |
| 3. | MUTE/ SNOOZE | 14. | Previous (⏮) |
| 4. | CD | 15. | VOL (▲ ▾) |
| 5. | Bluetooth (📶) | 16. | BASS |
| 6. | TREBLE | 17. | USB |
| 7. | VOL (▲ ▾) | 18. | RELAX |
| 8. | Next (▶) | 19. | AUX |
| 9. | OK, Play/Pause (▶) | 20. | FM |
| 10. | Alarm 2 (🕒 2) | 21. | DAB (DAB) |
| 11. | Memory 1-6 | 22. | SETUP |

5. Display

Fig. 6: Display

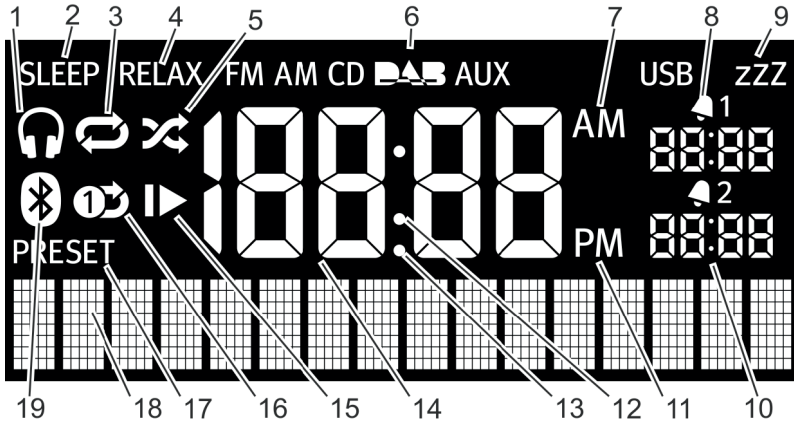

Item	Symbol	Function
1	Headphones	Headphones are connected.
2	Sleep	The Sleep Timer is on.
3	Repeat	CD: repeat all tracks on the CD.
4	Relax	The Relax mode is on.
5	Shuffle	CD: Random play order of individual tracks
6	FM/CD/DAB/ AUX/USB	Displays the selected operating mode.
7	AM	Time suffix in the 12-hour setting.
8	Alarm 1	Displays the set Alarm 1 time.
9	Snooze	The Snooze function is on.
10	Alarm 2	Displays the set Alarm 2 time.
11	PM	Time suffix in the 12-hour setting.
12	Colon	Flashes to indicate seconds.
13	Point	For the FM frequency range (without RDS).
14	Time	Displays the current time.
15	Resume	CD: resume playback.
16	Repeat One	CD: repeat one track.
17	Preset	Station memory
18	Lower display section	Display for date, menus, frequencies, etc.
19	Bluetooth	Bluetooth is on.

6. Unpacking the device and commencing operation

Only use connection cables and external devices that comply with the electromagnetic compatibility and insulation quality of this device.

6.1 Unpacking the device

All parts of the device are delivered in a single cardboard box.

1. Unpack the device and all accessories, and check the contents for completeness and integrity.
2. Place the device in a suitable location and remove the protective film from the display.

6.2 Inserting the battery

The battery ensures the clock functions in case of power failure.

Fig. 7: Inserting the battery



1. Open the battery compartment cover on the back of the device with a small coin.
2. Insert the supplied battery with the label side up.
3. Insert the battery compartment cover and close with a small coin.

6.3 Connecting the power supply

Power is supplied to the device via the AC adapter (included). The AC adapter with universal adapter must be connected before use.

Fig. 8: Installing the universal adapter



1. Push the universal adapter onto the AC adapter until it clicks into place.
2. Insert the plug connector of the AC adapter into the 15.5 V, 2.9 A DC port at the back of the device.
3. Insert the mains plug into the socket..

6.4 Connecting the antenna

1. Screw the rod antenna located on the back of QUBO to the FM/DAB antenna socket.
2. If you are using the rod antenna, pull the arms of the rod antenna apart and align the antenna so that you have the best possible reception.



For even better reception, attach the cable to a suitable house antenna.

6.5 Preparing the remote control

Fig. 9: Inserting the battery into the remote control

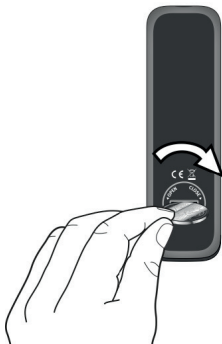

1. Open the battery compartment on the remote control with a small coin. (*Fig. 10*)

2. Insert the supplied button cell (CR2032, 3 V) with the label (+) side up.
3. Close the battery compartment.

6.6 Connecting sonoroLIGHT

In order to be able to control a lamp using the Bluetooth function, you must connect sonoroLIGHT and QUBO once. Connected devices are stored and later connected automatically.



Follow the sonoroLIGHT operating instructions.

1. Plug sonoroLIGHT into a socket.
2. Ensure that sonoroLIGHT and QUBO are no more than 10m away from one another. Otherwise, no connection can be established.
3. Press the button on your sonoroLIGHT.
 - ⇒ sonoroLIGHT searches for another Bluetooth device.
4. Press the [Light] button on your QUBO and hold it for 3 seconds.
 - ⇒ The devices are connected to one another. No password needs to be entered. Once the devices are successfully connected, the [Light] button lights up in white.
5. Connect a lamp to the socket on your sonoroLIGHT.

6.7 Connecting the headphones

The headphones can be connected to the device with the 3.5 mm stereo jacks (not included in the package).

1. Turn the click wheel to the left to set the volume to minimum.
2. Insert the headset jack into the headset port at the back of the device.
3. Slowly turn the click wheel to the right to increase the volume.

7. Setting the basic functions

The individual menus let you select the functions and settings of the device.

7.1 Switching on the device for the first time

After you have switched the device on for the first time, the LCD display shows the clock display and the message [Tune to FM RDS station to set time & date].



In FM/DAB mode, time and date are set automatically as long as this has not been disabled.

7.2 Standby mode

You can adjust the following settings in standby mode:

- Manually set the time.
- Manually set the date.
- Switch the date on the display on/off.
 - ⇒ Setting alarm light (only with sonoroLIGHT). Please see chapter 7.3 'Making the basic settings' on page 66.

The procedure for setting the individual functions is the same.

Setting the time manually

Fig, 10: Setting the time

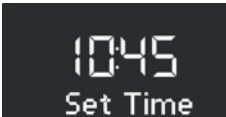

1. Press the [SETUP] button on the device or the remote control in Standby mode
 - ⇒ The display shows [Set Time] (*Fig. 11*)
2. Press the click wheel to set the hours.
 - ⇒ The hour display flashes.
3. Turn the click wheel to set the hours.
4. Press the click wheel to confirm the setting.
 - ⇒ The minute display flashes.
5. Turn the click wheel to set the minutes.
6. Press the click wheel to confirm the setting
 - ⇒ The time is set.



Use the [Next] or [Previous] button to switch between the hours and minutes display.

After 10 seconds of inactivity, the device automatically goes into Standby mode without saving the settings.

Setting the date manually

Fig, 11: Setting the date



1. Press the [SETUP] button on the device or the remote control in Standby mode.
⇒ The display shows [Set Time] (Fig. 11)
2. Press the [Next] button.
⇒ The display shows the [Set Date] menu.
3. Press the click wheel.
⇒ You can now set the date according to the same procedure as described in a 'Setting the time manually' on page 65.

Switching the date on/off

Fig, 12: Switching the date on/off



1. Press the [SETUP] button on the device or the remote control in Standby mode.
⇒ The display shows [Set Time]
2. Press the [Next] button twice..
⇒ The display shows the [Date]menu. (Fig. 12)
3. Press the click wheel.
⇒ You can now switch the date on or off.

7.3 Making the basic settings

When the device is switched on, you can make the following configurations in the [Settings] menu:

- Set the time format.
- Set the date format.

- Setting display dimmer.
- Setting alarm light (only with sonoroLIGHT).
- Set the automatic time/date update function.
- Set the display language.
- Activate/deactivate Demo Sound.

Reset the device to the factory settings. To adjust the settings, proceed as follows:

1. Press the [SETUP] button on the front of the device or the remote control to enter the corresponding submenu.
2. Press the [Next] or [Previous] button or turn the click wheel to scroll through the individual menu items.
3. To open the selected menu item, briefly press the click wheel or the [OK] button on the remote control.
4. To exit the menu, briefly press the [SETUP] button on the device or on the remote control.



If you do not make any further entries, the menu will close and the display switches to the initial mode.

Setting the time format

Fig, 13: Setting the time format



You can choose between the 24-hour and 12-hour formats. In the 12-hour format, the time of day is indicated by [AM] and [PM].

Setting the date format

Fig, 14: Setting the date format

A

DDD dd.mm.yyyy

B

DDD mm.dd.yyyy

C

DDD Mmm dd.yyyy

You can set three different date formats (Fig. 14/A, B and C) as well as the current day.

The configuration options are:

- **A:** Current day, month, year.
- **B:** Current month, day, year.
- **C:** Current month (in words), day, year.

Setting display dimmer

Fig, 15: Setting display dimmer



Depending on the ambient brightness, the display is switched to bright or dark. The ambient brightness is detected by a sensor beside the display.

You can set the desired brightness level.

- Display High: Level 08 to 15 (Fig. 16/A)
- Display Low: Level 01 to 08 (Fig. 16/B)

Setting alarm light

Fig, 16: Setting alarm light



In addition to the alarm, you can also be woken up in the mornings with a light that gets gradually brighter (only in conjunction with sonoroLIGHT).

To this end, you can proceed as follows to set the desired brightness of the alarm light and the time- frame in which the alarm light should reach this brightness:

- Brightness: 01 to 32 (Fig. 16/A)
- Alarm light: 0 to 60 min (Fig. 16/B)

Setting the automatic time/date update function

Fig, 17: Setting the automatic update function



You can select the automatic update function in the [Set Time] submenu. Switching on this function automatically synchronizes the time and date in the FM radio and DAB radio operating modes. (Fig. 17)

Setting the display language

Fig. 18: Setting the language



You can set the language for the menu and the playback display (Fig. 18). The following languages are available:

- English
- German
- French

Switching Demo Sound on/off

Fig. 19: Switching Demo Sound on/off

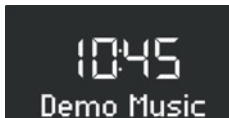

You can switch the Demo Sound function on or off (Fig. 20).

Resetting the device to the factory settings

Fig. 20: Resetting to the factory settings

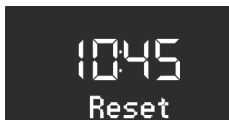

If necessary, you can reset all specified settings, such as language and time formats and saved stations, to the default factory settings (Fig 20).

7.4 Setting the sound

You can adjust the audio playback's sound using the bass and treble settings.

Fig. 21: Setting the sound



1. Go to the corresponding submenu or press the corresponding button on the remote control.
2. To adjust the bass, select [Bass] (Fig. 21/A) and turn the click wheel. To adjust the treble, select [Treble] (Fig. 21/B) and turn the click wheel.



Alternatively, you can also use the [Next] or [Previous] buttons to adjust the values.

3. Press the click wheel to adopt the settings or wait 10 seconds.

7.5 Setting the Sleep Timer

The Sleep Timer is an automatic power-off function that switches the device to Standby mode after the specified time has expired.

Setting the Sleep Timer

Fig. 22: Switching on/off the Sleep Timer



1. Press [SLEEP] button on the top of the device or the remote control.

⇒ The display shows the [SLEEP] symbol (Fig. 23/1).

Switching off the Sleep Timer

2. To switch off the sleep timer, press the [SLEEP] button again

⇒ The symbol on the display is hidden.



If the device was switched off by the Sleep Timer, it will start in the last heard mode when you turn it on again.

Setting the time interval for the Sleep Timer

Fig. 23: Setting the time interval for the Sleep Timer

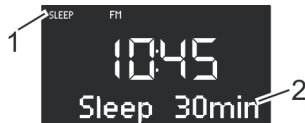

1. Hold down the [SLEEP] button on the top of the device or the remote control.

⇒ The Sleep Timer appears (Fig. 23) and the Sleep symbol flashes.
(Fig. 23/1)

2. Turn the click wheel to select the desired time interval length. (Fig. 23/2). The maximum time interval is 120 minutes.



Alternatively, you can also use the [Next] or [Previous] buttons to adjust the values.

3. Press the click wheel to confirm the entry. When the specified time expires, playback gradually fades out.

Dimming light (sunset)

In addition to a Sleep Timer, you can also dim or switch off a connected lamp (only in conjunction with sonoroLIGHT).

1. Ensure that sonoroLIGHT is connected and that its dimmer function is switched on.
2. Switch on the light, please see chapter 7.6 'Switching the light on and off' on page 71.
3. Program a Sleep Timer.

⇒ After the Sleep Timer has elapsed, the light is reduced gradually and is switched off after 40 seconds.



If you press the [Standby] button during the Sleep Timer, the light remains switched on. If you press the [Light] button while the light is being dimmed, the light is switched off immediately.

7.6 Switching the light on and off

You can switch a connected lamp on and off (only in conjunction with sonoroLIGHT).

1. Ensure that sonoroLIGHT is connected and that its dimmer function is switched on.

Fig. 24: Switching on the light

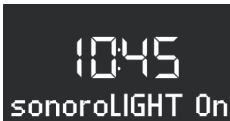

2. Press the [Light] button on the device or the remote control.

⇒ The light is switched on (brightness level 8) and the display shows the text [sonoroLIGHT On] (Fig. 24).

Fig. 25: Setting the brightness



3. Turn the click wheel within 4 seconds to set the brightness of the light (level 00 to 32). (Fig. 26).



If the device is turned off, you can wait longer.

4. Press the [Light] button again to switch the light off. If the device is turned off, you can turn the click wheel directly to switch the light on and set the brightness.

8. Alarm function

You can use the device to wake up with FM/DAB radio, CD, Relax Music or alarm ringtones. The alarm functions can also be set in the device's Standby mode.

The alarm setup menu is structured as follows:

- ⇒ Set the Alarm Time
- ⇒ Set the Alarm Source
- ⇒ Set the Alarm Volume
- ⇒ Set the Alarm Repetition
- ⇒ End



If you do not press any buttons for approx. 10 seconds when setting the alarm, the setting is terminated without saving it.

8.1 Setting the alarm time

Fig, 26: Setting Alarm 1

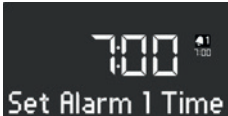

1. Keep the [Alarm 1] or [Alarm 2] button pressed.
 - ⇒ The display shows:
[Set Alarm 1] (Fig. 26) or [Set Alarm 2] menu.
2. Turn the click wheel to set the hours.
3. Press the click wheel to confirm the entry.
 - ⇒ The minute display flashes.
4. Turn the click wheel to set the minutes.
5. Press the click wheel to confirm the entry.



Use the [Next] or [Previous] button to switch between the hours and minutes display.

- ⇒ The alarm time is set.

8.2 Setting the alarm source

After you have set and confirmed the alarm time, you can set the source for the alarm.

Fig, 27: Setting the alarm source



1. Turn the click wheel to select the medium you want to use: (Fig. 27)

FM	Select an FM station preset from the station memory that you wish to start the device with and wake up to.
DAB	Select a DAB station preset from the station memory that you wish to start the device with and wake up to.
CD	Select a track from the CD you wish to start the device with and wake up to.
Relax Music	Select a Relax Music track from the memory you wish to start the device with and wake up to.
Ringtone	Select a ringtone from the memory that you wish to start the device with and wake up to.

2. Press the click wheel or the [OK] button on the remote control to confirm your setting.

⇒ The alarm source is set.

8.3 Setting the alarm volume

After you have set and confirmed the alarm source, you can set the alarm volume.

Fig, 28: Setting the alarm volume



1. Turn the click wheel to set the desired volume. (Fig. 28)

2. Press the click wheel or the [OK] button on the remote control to confirm your setting.

⇒ The alarm volume is set.



The alarm audio playback always starts with the minimum volume and gradually increases to the specified volume level.

8.4 Setting the alarm repetition

After you have set and confirmed the alarm volume, you can set the alarm repetition.

Fig. 29: Setting the alarm repetition



1. Turn the click wheel to set the desired alarm repetition (*Fig. 29*). You can choose between the following settings:

- Once
- Daily
- At weekends
- On weekdays

2. Press the click wheel or the [OK] button on the remote control to confirm your setting.

⇒ The alarm repetition is set.

8.5 Programming the alarm light (sunrise)

After you have set and confirmed the alarm repetition, you can set whether you would also like to be woken with an alarm light (with sonoroLIGHT only).

1. Ensure that sonoroLIGHT is connected and that its dimmer function is switched on.

Fig. 30: Setting alarm light

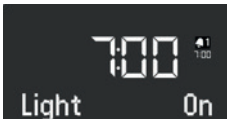

2. Turn the click wheel to switch the alarm light on and off. (*Fig. 30*).

3. Press the click wheel or the [OK] button on the remote control to confirm your setting.

⇒ The alarm light is programmed.

To set the alarm light please see 'Setting alarm light' on page 68.

Example

Settings made:

- Alarm time: 07:00 a.m.
- Brightness: 15
- Timeframe: 30 min

At 06:30 a.m., the alarm light is switched on and the brightness is increased gradually from level 0 to level 15 by 07:00 a.m.

8.6 Switching the alarm clock on/off

Switching on the alarm clock

1. To switch on the alarm clock, briefly press the [Alarm 1] or the [Alarm 2] button on the front of the device or the remote control.

Switching off the alarm clock

2. To switch off the alarm clock, briefly press the [Alarm 1] or [Alarm 2] button again.

8.7 Switching off the alarm clock after the alarm sounds

1. To switch off the alarm, press one of the following buttons:

- [Alarm 1]
- [Alarm 2]
- Click wheel
- [Standby]

⇒ The alarm will remain activated for the next day. This does not apply if the non-recurring alarm setting is in use. The alarm light remains on and retains its current brightness.



After 60 min, the alarm is switched off automatically.

2. Press the [Light] button to switch the alarm light off.
3. To switch the alarm clock off and have it come back on after a set period of time (Snooze), press the [SNOOZE] button on the remote control.



Alternatively, you can turn the click wheel when the alarm sounds to set the snooze time. Press the click wheel to confirm.

⇒ The remaining snooze time is displayed. After the set time expires, the alarm will sound again.

8.8 Setting the Snooze function

Fig, 31: Setting the snooze function

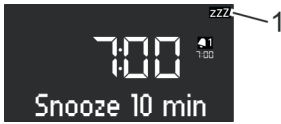

1. Briefly press the [SNOOZE] button on the remote control in Standby mode. If the device is switched on, press and hold the [SNOOZE] button on the remote control until the Snooze sub-menu appears (Fig. 31).

⇒ The display shows the [Snooze] symbol. (Fig. 31/1).

2. Turn the click wheel to set the duration.

3. Press the click wheel to confirm the entry.

9. General audio playback functions

9.1 Setting the volume

Fig, 32: Setting the volume



1. Turn the click wheel to increase or decrease the volume.

⇒ The display shows a volume control. (Fig. 32)

9.2 Muting the audio playback

Mute

Fig, 33: Mute



1. In playback mode, briefly press the [MUTE] button on the top of the device to turn off the sound during playback. Alternatively, you can also press the [MUTE] button on the remote control.

⇒ The [Volume Mute] text appears on the display.

Switching on the sound

2. To turn the sound back on, press the [MUTE] button on the device or the remote control again.

⇒ The initial screen is displayed.

9.3 Selecting a playback mode

Select the desired mode to playback audio from different media or external devices.

Fig, 34: Selecting a playback mode



1. Switch on the device.

2. Press the [MENU] button on the front of the device or the appropriate button on the remote control.

⇒ The display shows the selected mode. (Fig. 34).



Alternatively, you can also rotate the click wheel after pressing the [MENU] button to toggle through the different modes. Confirm the mode by pressing the click wheel.

10. Radio playback

After you have selected radio playback from [FM] or [DAB] (digital radio), the display shows the FM or DAB symbol, as well as the following information:

- Mode: FM or DAB.
- Stored programme channel, if the radio station is stored in the programme memory.
- Station name, if the station transmits RDS information.
- RDS information from the station, if the station transmits RDS information.



RDS ("Radio Data System") is only available for stations in the FM frequency range and only if the corresponding station transmits RDS data.

If the station does not broadcast RDS information, then the frequency is displayed instead of the station name.

10.1 FM-Radio

Finding FM stations

Automatic full scan

The automatic full scan function automatically creates and saves a station list with up to 30 stations. The stations are sorted according to the strongest reception.

Prerequisite:

- The antenna is connected.

Fig, 35: FM station list



1. Press the [SETUP] button.

⇒ The display shows the [FM Station List] (*Fig. 35*)

2. Press the [Next] button.

⇒ The display shows the [FM Auto Search] text.

3. Press the click wheel.

⇒ The display shows the [Auto Search YES] text.

4. Press the click wheel again.

⇒ The automatic full scan is started. After the search is complete, the device will jump to the first station on the list.

Automatic tuning

Prerequisite:

- The antenna is connected

Fig, 36: Automatic tuning



1. Press and hold the [Next] or [Previous] button in FM playback mode.

⇒ The display shows the [Auto Tuning] (*Fig. 36*) text. The device will search for available radio stations and play back the first available station.

Manual tuning

Prerequisite:

- The antenna is connected.

Fig. 37: Manual tuning



1. Press and hold the click wheel to activate the manual station search function.
⇒ The display shows the [Manual Tune] text (*Fig. 37*)
2. Turn the click wheel or press the [Next] or [Previous] buttons to change the frequency range.
3. Press the click wheel to confirm your selection.

Storing FM stations as favourites

Fig. 38: Storing FM stations



1. Set the desired station.
2. Press and hold one of the station preset buttons on top of the device or the remote control.
⇒ The display shows the station preset number. (*Fig. 38*).



You can save up to 6 FM stations as favourites.

Retrieving saved FM stations from the favourites

1. Briefly press one of the station preset buttons 1-6 on top of the device or the remote control.
⇒ The selected station is played.

10.2 DAB radio

Finding DAB stations

Automatic tuning

Prerequisite:

- The antenna is connected.

Fig. 39: Automatically finding DAB stations



1. Press the [SETUP] button in DAB playback mode

⇒ The display shows the [DAB Full Scan] text. (Fig. 39).

2. Press the click wheel on the device or the [OK] button on the remote control to activate.

⇒ The device will search for available radio stations and play back the first available station.

Manual tuning

Prerequisite:

- The antenna is connected.

Fig, 40: Manually finding DAB stations

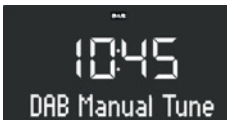

1. Press the [SETUP] button in DAB playback mode.

2. Press the [Next] button.

⇒ The display shows the [DAB Manual Tune] text. (Fig. 40).

3. Press the click wheel on the device or the [OK] button on the remote control.

4. Press the [Next] or [Previous] button, or turn the click wheel to scroll through the individual stations.

5. Press the click wheel to confirm your selection.

Removing inactive stations - Prune list

If the DAB station list created using the DAB full scan function is out of date (e.g. after a change of address), you can remove inactive stations automatically.

Fig, 41: Deleting inactive DAB stations



1. Press the [SETUP] button in DAB playback mode.

⇒ The display shows the [DAB Full Scan] text.

2. Turn the click wheel until the display shows [Prune list] (Fig. 41)

Fig, 42: Pruning



3. Press the click wheel to confirm your selection.

⇒ Inactive DAB stations are deleted. In the meantime, [Pruning] is displayed.

Storing DAB stations as favourites

1. To store a DAB station as a favourite, proceed as described in chapter 10.1 'FM radio' on page 78.



You can store up to 6 DAB stations as favourites.

Retrieving DAB info

In DAB playback mode, you can call up information on the station, programme, etc. The information is displayed in the following order:

- Station name (starting point)
- Broadcaster
- DLS ("Dynamic Label Service", programme-related information, such as artist, track, etc.)
- Programme type (e. g. sport)
- Station frequency
- Signal quality

Prerequisite:

- The device is in DAB playback mode. The display shows the station name.
1. To retrieve the different DAB information, press the [STOP] button on the device or the [DAB] button on the remote control.

⇒ The display shows the [Broadcaster] text.
 2. Press the [Stop] button again.

⇒ The display shows the [DLS] text.
 3. Proceed accordingly to retrieve the remaining DAB information.

Setting the DRC

DRC ("Dynamic Range Compression") is used to compress the loudness level in pieces of music to allow for a uniform loudness level. Very loud and very quiet passages are equalised.

3 different settings are available:

- DRC HIGH: high degree of compression
- DRC LOW: low degree of compression
- DRC OFF: no compression

Prerequisite:

- The device is in DAB mode.

1. Press the [SETUP] button.

⇒ The display shows the [DAB Full Scan] text.

Fig, 43: Setting the DRC

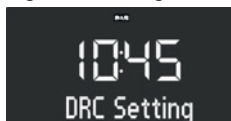

2. Press the [Next] button until the [DRC Setting] text is displayed.

3. Press the click wheel on the device or the [OK] button on the remote control.

4. Select the desired setting using the [Next] or [Previous] button.

5. Press the click wheel to confirm the setting.

11. CD playback



NOTICE!

Material damage from improper operation!

Do not insert any recording media that deviate from the standard CD format (e.g. mini-discs, etc.) into the CD player. These may not be played and ejected correctly. Insert only one disc at a time into the CD player.

1. Switch on the device.

2. Insert the CD into the CD slot with the label side up.

⇒ The CD player will automatically pull in the CD and start playback.



If the device is in a different mode, it will automatically switch to CD mode.

In CD mode, the display shows the following information:

Fig, 44: Display in CD mode



1. Playback sequence (Repeat, Shuffle, CD Resume)
2. CD mode
3. Time
4. Elapsed time in minutes
5. Track number
6. Playback status (Play/Pause)

Other functions

- To interrupt (pause) CD playback, press the [Play/Pause] button or the click wheel.
- To resume CD playback, press the [Play/Pause] button or the click wheel.
- To switch to the next track, press the [Next] button once.
- To fast forward through a track, press and hold down the [Next] button.
- To switch to the previous track, press the [Previous] button once.
- To fast reverse through a track, press and hold down the [Previous] button.
- To stop CD playback, press the [Stop] button.
- To eject the CD, press the [Eject] button.
- By pressing the [CD] button on the remote control (MP3 CD only), you can view the ID3 metadata, if available. The sequence for this is:
 '⇒ Track ⇒ Artist ⇒ Album ⇒ Elapsed time'
- Press the [Memory 2] button (MP3 CD only) to select the next folder.
- Press the [Memory 1] button (MP3 CD only) to select the previous folder.

Adjusting CD playback

You can choose different playback sequences to play tracks on a CD.

1. Press the [SETUP] button to open the CD menu. This includes the following functions:

- Repeating a single track
- Repeat all tracks on the CD
- Shuffle
- CD Resume
- Set bass
- Set treble
- Settings

2. Turn the click wheel to select the function.

3. Press the click wheel to confirm your selection.

Repeating a single track

The current track is played repeatedly. This function is terminated when you switch modes or eject the disc.

Repeating all tracks

All tracks on the CD are played repeatedly. This function is terminated when you switch modes or eject the disc.

Shuffle

All tracks on the CD are played in random order. This also happens when you press the [Next] or [Previous] button. This function is terminated when you switch modes or eject the disc.

CD Resume

The CD will resume playback from the last played position, even if you have switched modes or switch the device to Standby mode. This function is terminated when you eject the CD. This function is intended for audio books, for example.

12. Bluetooth playback

12.1 Connecting Bluetooth devices

Mobile phones and other Bluetooth-enabled devices can be connected to the radio via Bluetooth.



If necessary, use the manual of your mobile phone or your device for help.

1. Switch on the device.

Fig. 45: Searching for Bluetooth

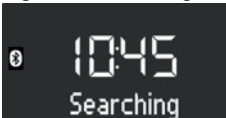

2. Press the [MENU] button and select [Bluetooth] mode or press the [Bluetooth] button on the remote control.

⇒ The Bluetooth symbol flashes and the display shows the [Search] text.

(Fig. 45).

3. Switch on the Bluetooth function of your mobile phone or device and select "QUBO" from the list of Bluetooth devices found.

⇒ The two devices are connected.



The radio can connect to up to 8 devices and connects automatically to previously configured devices if Bluetooth is enabled.

12.2 Connecting Bluetooth devices

Stored Bluetooth devices are connected automatically.

1. Activate Bluetooth mode.

⇒ The Bluetooth symbol flashes and the display shows the [Search] text.

Fig. 46: Connecting Bluetooth devices

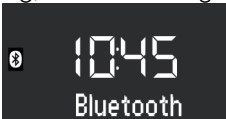

2. Switch on the Bluetooth function of your mobile phone or device.

⇒ After pairing, the display permanently shows the [Bluetooth] text.

12.3 Playing music via Bluetooth

- To start playback, press the [Play/Pause] button or the click wheel.
- To interrupt (pause) playback, press the [Play/Pause] button or the click wheel.

13. AUX playback

You can connect and play additional audio devices via the AUX port on the back of the device.

Fig, 47: Activating AUX playback



1. Switch on the device.
2. Press the [MENU] button and select [AUX] mode or press the [AUX] button on the remote control.

⇒ The display shows the [AUX] symbol. (Fig. 47).

3. Connect the external device to the AUX port using a cable.
4. Turn on the external device and start playback on the external device



You cannot operate an external device using the buttons on the radio.

14. USB playback

You can connect additional devices to the radio and play music through the USB Charge & Playback port on the back.



The MP3 and WMA formats can be played.

Fig, 48: Set USB playback



1. Switch on the device.
2. Press the [MENU] button and select [USB] mode or press the [USB] button on the remote control.

⇒ The display shows the [USB] symbol. (Fig. 48).

3. Connect an external USB device.

⇒ The display shows the text [Reading].

4. Press the [Play/Pause] button to commence playback.

Other functions

- To interrupt (pause) playback, press the [Play/Pause] button or the click wheel.
- To continue playback, press the [Play/Pause] button or the click wheel.
- To switch to the next track, press the [Next] button once.
- To switch to the previous track, press the [Previous] button once.
- To stop playback, press the [Stop] button.
- By pressing the [USB] button on the remote control, you can view the ID3 metadata, if available. The sequence for this is:
 „⇒ Track ⇒ Artist ⇒ Album ⇒ Elapsed time“
- Press the [Memory 2] button to select the next MP3 folder.
- Press the [Memory 1] button to select the previous MP3 folder.

15. Relaxation and meditation music

The device can offer language-specific relaxation and meditation music, which is sorted into various folders.

Language	Folder	Track	Name
German	1 - Kurzentspannung	1	Einleitung Kurzentspannung
		2	Entspannung durch längeres Ausatmen
		3	Entspannung durch Spüren der Gegensätze
		4	Entspannung durch Da-Sein
		5	Entspannung durch Stressabgeben
		6	Entspannung durch Loslassen
		7	Entspannung durch Spüren Ihres Pulses
	2 - Meditative Entspannung	1	Einleitung
		2	Meditative Atementspannung
		3	Meditative Achtsamkeitsentspannung

	3 - Progressive Muskelent- spannung	1	Einleitung
	2 - Progressive Muskelentspannung		
	4 - Fantasiereisen	1	Einleitung
		2	Fantasiereise Strand & Wärme
		3	Fantasiereise Universum
	5 - Entspannungsmusik	1	Einleitung Musik
		2	Entspannungsmusik 1
		3	Entspannungsmusik 2
		4	Entspannungsmusik 3
		5	Entspannungsmusik 4
		6	Entspannungsmusik 5
	6 - Naturklänge		Brandung
			Walgesänge
			Vögel
			Regen
			Windspiel
			Kaminfeuer

Language	Folder	Track	Name
English	1 - Brief relaxation	1	Quick Relaxation Exercise: Relaxing by feeling your pulse
		2	Quick Relaxation Exercise: Relaxing by letting go of stress
	2 - Meditative relaxation	1	Relaxing by meditating on our breath
	3 - Fantasising	1	A journey of the imagination "Beach and Warmth"
	4 - Progressive muscle relaxa- tion	1	Progressive Muscle Relaxation according to Jacobson
	5 - Relaxation music	1	Relax Music 1
		2	Relax Music 2
		3	Relax Music 3

		4	Relax Music 4
		5	Relax Music 5
	6 - Sounds of nature		Ocean Surf
			Whales
			Birds
			Rain
			Wind Chimes
			Fireplace

Language	Folder	Track	Name
French	1 - Courte relaxation	1	Relaxation courte: Relaxation à travers le ressenti de votre poulx
		2	Relaxation courte: Relaxation par évacuation du stress
	2 - Relaxation et méditation	1	Relaxation méditative par la respiration
	3 - Voyages imaginaires	1	Voyage imaginaire "plage et chaleur"
	4 - Relaxation musculaire progressive	1	La relaxation musculaire progressive selon Jacobson
	5 - Musique de relaxation	1	Relax Music 1
		2	Relax Music 2
		3	Relax Music 3
		4	Relax Music 4
		5	Relax Music 5
	6 - Sons de la nature		Surf
			Baleines
			Oiseaux
			Pluie
			Carillons
			Feu de cheminée

1. Switch on the device.
2. Hold down the [RELAX] button on the top of the device or the remote control.
⇒ The display shows the [RELAX] symbol.
3. Press the [SETUP] button.

Fig, 49: Selecting the language menu



4. Turn the click wheel until the display shows [Music Content].
5. Press the click wheel to confirm your selection.

Fig, 50: Selecting the language

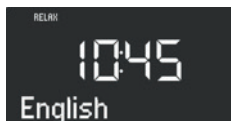

6. Turn the click wheel to set the desired language.
7. Press the click wheel to confirm your selection.
8. Press one of the memory buttons 1-6 to select the desired folder.
⇒ Playback of the first track in this folder begins.

Fig, 51: Track name

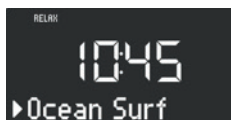

9. Press the [Next] or [Previous] button to select a track within the folder.
⇒ The display briefly shows the number and then the name of the track.

16. Demo Sound playback

Demo Sound can be played in Standby mode to demonstrate the device in a shop, for example.

Activating Demo Sound mode

1. Press and hold the click wheel for approx. 3 seconds.

⇒ Demo Sound mode is activated.

2. Press the 1-6 memory keys located on the top of the device or the remote control to select a Demo track.

⇒ The Demo Sound track is displayed.

Exiting Demo Sound mode

3. Press and hold the [Standby] button or press and hold the click wheel for approx. 3 seconds to exit Demo Sound mode.



The following buttons are active:

- Play/Pause.
- Mute.

17. Troubleshooting

Malfunctions may occur with any electrical equipment. This is not necessarily due to a device defect. As such, you should check the following table to see if you can eliminate the problem yourself.

Malfunction	Possible cause	Elimination
Device does not turn on	AC adapter with universal adapter is not properly connected	Properly connect the AC adapter with universal adapter (Please see chapter 7.3 'Connecting the power supply' on page 62).
No sound	Volume is set to minimum	Increase the volume (Please see chapter 9.1 'Setting the volume' on page 76).
	Sound is turned off	Switch on the sound (Please see chapter 9.2 'Muting the audio playback' on page 76).
	Headphones are connected	Pull the headphones out of the jack.
	Another mode is set	Set the correct mode (Please see chapter 9.3 'Selecting a playback mode' on page 77).
CD playback does not start	CD format is not compatible	Insert a different CD into the CD slot.
	CD is dirty	Clean the CD.
	CD is damaged	Insert a different CD into the CD slot.
	CD is upside down in the disc tray	Eject the CD and insert it correctly into the CD slot.
USB playback does not start	USB device is not plugged in	Insert the USB device into the port on the back of the device (Please see chapter 14 'USB playback' on page 86).
	USB device is not compatible	Check whether your USB device is compatible with the radio.
	USB device does not contain readable audio files	Check the files on your USB device.
No Bluetooth connection, or Bluetooth connection interrupted	Malfunctions due to other radio transmitters or devices	Increase the distance between the radio and your television.
	Software not up to date	Make sure that your external Bluetooth device has the latest software version installed
Device not responding	Error in the device	Switch the device off and on again.
Poor FM/DAB reception	FM/DAB antenna is not properly aligned	Change the position of the FM/DAB antenna.

Malfunction	Possible cause	Elimination
Remote control does not work, or only works sporadically	Distance too great	Reduce the distance between the remote control and the device.
	Battery empty	Replace the battery in the remote control (Please see chapter 6.5 'Preparing the remote control' on page 63).
	Malfunctions due to other radio transmitters or devices	Increase the distance between the source of interference and the radio. Plug the device into another socket so that the source of interference and the radio are connected to different branch currents.
Alarm does not work	Alarm is not switched on	Switch on the alarm (Please see chapter 8.6 'Switching the alarm clock on/off' on page 75).
	Alarm volume is set to minimum	Increase the volume (Please see chapter 8.3 'Setting the alarm volume' on page 73).
	Headphones are connected	Pull the headphones out of the jack.
Alarm light does not work.	sonoroLIGHT is not connected.	Connect sonoroLIGHT and set the alarm light (Please see chapter 8.5 'Programming the alarm light (sunrise)' on page 74).
	sonoroLIGHT is connected but the dimmer function is switched	Switch on the dimmer function on sonoroLIGHT.
	The lamp connected to sonoro- LIGHT is switched off.	Switch the connected lamp on.

18. Cleaning





NOTICE!

Material damage from improper cleaning!

Only clean the device from the outside using a dry, soft cloth. Never use abrasive or solvent-based cleaning agents as these may damage the surface of the device.

19. Technical data

Specification	Value
Dimensions (W x D x H)	approx. 210 x 257 x 140 mm
Weight	approx. 3.4 kg
Operating temperature	0°C ~ +45°C
Frequency range, FM	87.50 MHz-108.00 MHz
DAB/DAB+	Band III, 174.928 MHz-239.200 MHz
CD support formats	CD-DA, CD-R*, CD-RW* Audio CD, MPEG 1 Layer 3 (MP3), Windows Media Audio (WMA, DRM not supported) Sampling rate 16KHz~48KHz, bit rate max. 320kbps (* Playback dependent on quality of recording and medium)
USB charging	Output: DC 5V  1.0A
USB playback	Compatibility system: FAT 16, FAT 32 (not compatible with NTFS or other systems) MPEG 1 Layer 3 (MP3), Windows Media Audio (WMA, DRM not supported) Sampling rate 16KHz~48KHz, bit rate max. 320kbps
AUX-IN	Port : 3.5mm jack Sensitivity: 300 mV
Bluetooth	Version 4.1, Profile : AVRCP v1.0, A2DP 1.0 2.402GHz-2.480GHz
Transmitted power	5dBm
AC/DC adapter	Ten Pao Industrial Co., Ltd. Model: S048CM1550290 Input: 100-240 V ~ 50/60 Hz 1,5 A Output: 15,5 V  2,9 A
Battery	CR2032
Standby Power	< 1.0W

20. Warranty

When submitting warranty claims, the following applies without restricting your legal rights:

GB

- Warranty claims can only be asserted within a period of max. 2 years (1 year in North America and Australia), calculated from the date of purchase.
- sonoro audio GmbH shall, at its own discretion, repair or replace the device free of charge any defects caused by material or manufacturing defects within the warranty period.
- In case of a complaint, please contact our customer service department. You can find contact details under 'Contact data' on page 54 or at **www.sonoro.de**.
- No new warranty period begins following repair or replacement of the device. The warranty period of 2 years (1 year in North America and Australia) from date of purchase remains applicable.
- Excluded from the warranty are batteries, damage caused by improper use, normal wear and tear, as well as defects which only minimally affect the value or usability of the device. The warranty also expires for any modifications not made by our authorised service centre.

QUBO SO-220

SYSTÈME AUDIO AVEC RADIO NUMÉRIQUE,
RÉVEIL, LECTEUR CD & BLUETOOTH®



1. Introduction	100
1.1 Coordonnées du fabricant	100
1.2 Utilisation conforme	101
1.3 Nettoyage	101
2. Contenu de la livraison	101
2.1 QUBO	101
2.2 sonoroLIGHT (disponible en option)	102
3. Formats pris en charge	102
3.1 Formats de CD pris en charge	102
3.2 Formats audio pris en charge	102
4. Éléments de commande et raccords	103
5. Affichage	107
6. Déballage et mise en marche de l'appareil	108
6.1 Déballage de l'appareil	108
6.2 Mise en place de la pile	108
6.3 Établissement de l'alimentation électrique	108
6.4 Raccordement de l'antenne	109
6.5 Préparation de la télécommande	109
6.6 Couplage de sonoroLIGHT	110
6.7 Raccordement du casque audio	110
7. Réglage des fonctions principales	111
7.1 Première mise en marche de l'appareil	111
7.2 Mode veille	111
7.3 Procéder aux réglages de base	113
7.4 Réglage du son	116
7.5 Réglage de la fonction sleep timer	116
7.6 Activation et désactivation de la lumière	118
8. Fonction réveil	119
8.1 Réglage de l'horaire de réveil	119
8.2 Réglage de la source d'alarme	119
8.3 Réglage du volume sonore du réveil	120
8.4 Réglage de la répétition du réveil	121
8.5 Programmation du réveil lumineux (lever de soleil)	121
8.6 Activation et désactivation du réveil	122
8.7 Extinction du réveil après la sonnerie de l'alarme	122
8.8 Réglage de la fonction snooze	123

9. Fonctions générales de la lecture audio	123
9.1 Réglage du volume sonore	123
9.2 Mise en mode muet de la lecture	124
9.3 Sélection du mode de lecture	124
10. Lecture radio	125
10.1 Radio FM	125
10.2 Radio DAB	127
11. Lecture de CD	130
12. Lecture Bluetooth	133
12.1 Couplage d'appareils Bluetooth	133
12.2 Connexion d'appareils Bluetooth	133
12.3 Lecture de musique par Bluetooth	134
13. 13. Lecture AUX	134
14. Lecture USB	134
15. Musique de relaxation et de méditation	136
16. Lecture de musique de démonstration	140
17. Dépannage	141
18. Nettoyage	143
19. Caractéristiques techniques	143
20. Garantie	144

1. Introduction

Merci d'avoir choisi un appareil QUBO. Le présent manuel et les consignes de sécurité vous apportent toutes les informations permettant un fonctionnement sûr et sans pannes de l'appareil.

- Lisez le présent manuel et les consignes de sécurité dans leur intégralité avant d'utiliser l'appareil.
- Conservez bien le manuel d'utilisation et les consignes de sécurité.
- Si vous transmettez l'appareil à un tiers, remettez- lui également le manuel et les consignes de sécurité.
- Le non respect du présent manuel et des consignes de sécurité peuvent provoquer de graves blessures et des dommages de l'appareil.
- Nous déclinons toute responsabilité pour les dommages résultant du non respect du présent manuel.

Les illustrations de ce manuel servent à présenter de manière plus claire les actions à effectuer.

Nous vous souhaitons une utilisation agréable de votre appareil!

1.1 Coordonnées du fabricant

Adresse	sonoro audio GmbH, Nordkanalallee 94, D-41464 Neuss, Deutschland
Téléphone	+49 2131 8834-141
Fax	+49 2131 7517-599
E-mail	support@sonoro.de
Internet	www.sonoro.de

1.2 Utilisation conforme

L'appareil doit être utilisé uniquement pour un usage privé. Il ne convient pas à une utilisation professionnelle. L'appareil est exclusivement conçu pour les tâches suivantes :

- Retransmission de stations radio FM/DAB.
- Lecture de CD audio et MP3/WMA.
- Lecture audio à partir de l'appareil USB externe.
- Lecture audio de périphériques externes connectés à la prise AUX.
- Lecture audio d'appareils compatibles Bluetooth (p. ex. téléphones portables).
- Lecture de musique de relaxation et de méditation.
- Commande de lampes raccordées à sonoroLIGHT via Bluetooth®. Tenez compte du manuel d'utilisation de sonoroLIGHT.
- Fonction de chargement de périphériques externes raccordés par le port USB.
Veuillez tenir compte des spécifications du manuel d'utilisation du fabricant.

Toute autre utilisation est considérée comme un usage non conforme et par conséquent interdite. Nous déclinons toute responsabilité pour les dommages résultant d'une utilisation non conforme.

1.3 Nettoyage

- Nettoyez l'appareil uniquement de l'extérieur, avec un chiffon sec et doux. N'utilisez en aucun cas des produits de nettoyage agressifs ou contenant des solvants, car ceux-ci attaquent la surface de l'appareil.
- En cas d'extrême encrassement, essuyez l'appareil avec un chiffon légèrement humide et séchez-le avec un chiffon sec et doux.

2. Contenu de la livraison

2.1 QUBO

De nombreuses pièces supplémentaires nécessaires à la réception des fréquences radio et au raccordement d'autres appareils sont livrées avec le QUBO.

- QUBO avec enveloppe de protection
- Télécommande
- Deux piles bouton (CR2032, 3 V)

- Bloc d'alimentation avec adaptateur universel (CE et UK)
- Antenne à tige FM/DAB
- Manuel d'utilisation et consignes de sécurité

2.2 sonoroLIGHT (disponible en option)

Fig, 1: sonoroLIGHT

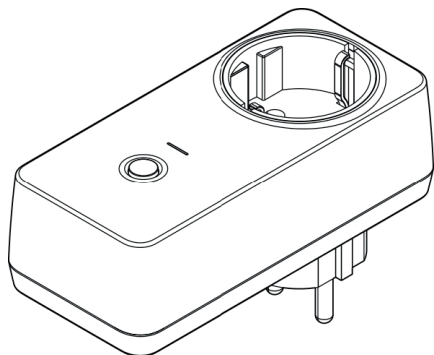

Pour pouvoir utiliser la fonctionnalité complète et contrôler une lampe raccordée via Bluetooth, vous avez besoin du module variateur sonoroLIGHT.

sonoroLIGHT peut être couplé avec QUBO et est disponible chez les revendeurs spécialisés. sonoroLIGHT n'est pas fourni à la livraison de QUBO.

3. Formats pris en charge

3.1 Formats de CD pris en charge

- Compact Disc Digital Audio CD-DA
- CD-R
- CD-RW

3.2 Formats audio pris en charge

- CD-DA
- MP3
- WMA

4. Éléments de commande et raccords

Face avant

Fig, 2: Face avant

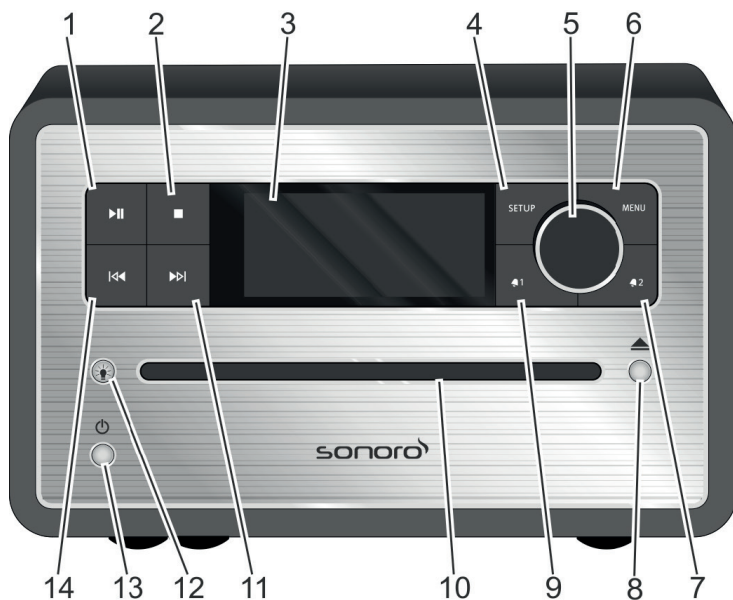

- | | | | |
|----|--------------------|-----|--------------------|
| 1. | Play/Pause (▶▶) | 8. | Eject (▲) |
| 2. | Stop (■) | 9. | Alarm 1 (🔊1) |
| 3. | Écran LC | 10. | Fente CD |
| 4. | SETUP | 11. | Avance rapide (▶▶) |
| 5. | Bouton de commande | 12. | Lumière (💡) |
| 6. | MENU | 13. | Mode veille (🔌) |
| 7. | Alarm 2 (🔊2) | 14. | Retour rapide (◀◀) |

Face supérieure

Fig. 3: Face supérieure

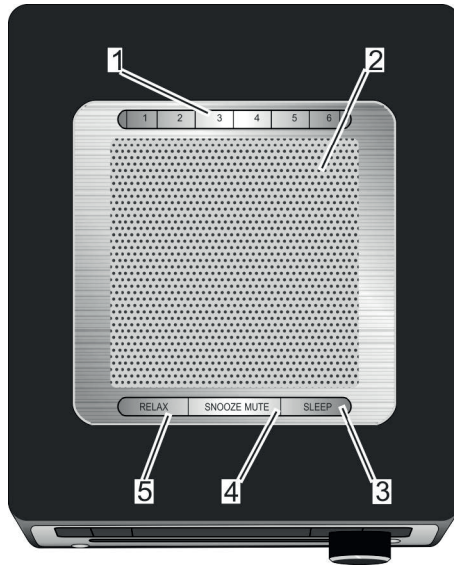

- | | | | |
|----|--------------------------|----|-------------|
| 1. | Emplacements mémoire 1-6 | 4. | SNOOZE MUTE |
| 2. | Haut-parleur | 5. | RELAX |
| 3. | SLEEP | | |

Face arrière

Fig. 4: Face arrière

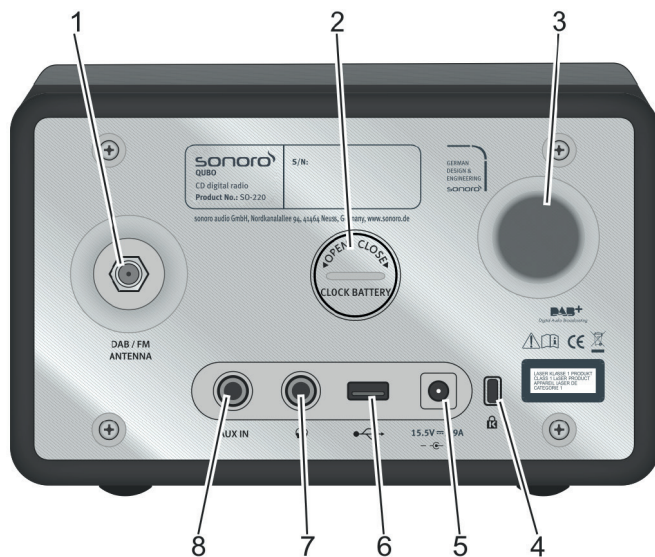

- | | | | |
|----|-------------------------------------|----|-----------------------------|
| 1. | DAB/FM | 6. | Chargement USB et play-back |
| 2. | Compartiment des piles | 7. | Casque |
| 3. | Ouverture bass-reflex | 8. | AUX IN |
| 4. | Cadenas | | |
| 5. | Raccordement du bloc d'alimentation | | |

Télécommande

Fig. 5: Télécommande

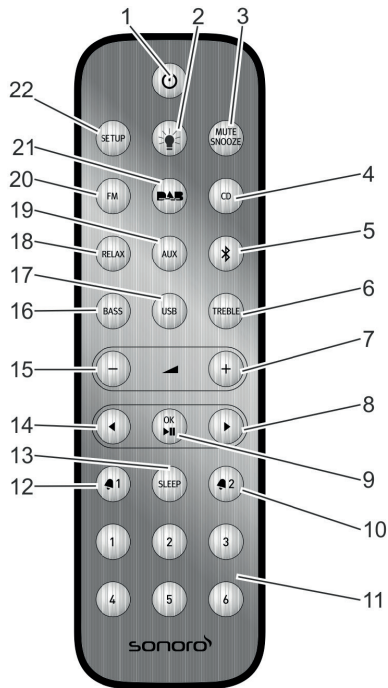

- | | | | |
|-----|--------------------------|-----|-------------------|
| 1. | Mode veille (⏻) | 12. | Alarme 1 (🔔 1) |
| 2. | Lumière (💡) | 13. | SLEEP |
| 3. | MUTE/ SNOOZE | 14. | Retour rapide (⏪) |
| 4. | CD | 15. | VOL (📶 -) |
| 5. | Bluetooth (📶) | 16. | BASS |
| 6. | TREBLE | 17. | USB |
| 7. | VOL (📶 +) | 18. | RELAX |
| 8. | Avance rapide (⏩) | 19. | AUX |
| 9. | OK, Play/Pause (▶) | 20. | FM |
| 10. | Alarme 2 (🔔 2) | 21. | DAB (DAB) |
| 11. | Emplacements mémoire 1-6 | 22. | SETUP |

5. Affichage

Fig. 6: Affichage

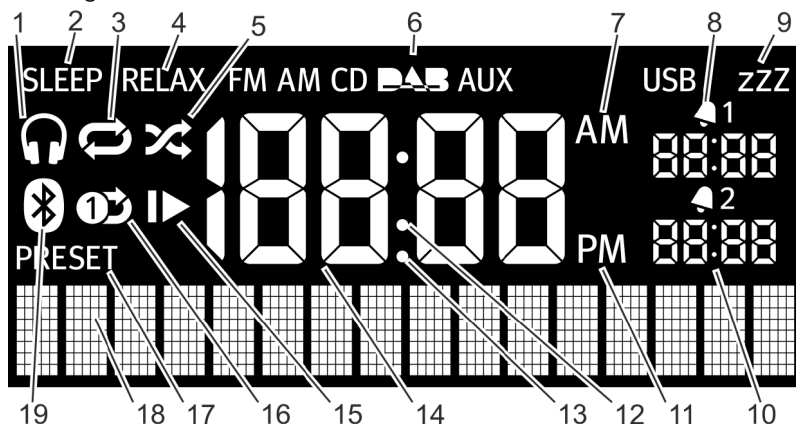

Pos.	Symbole	Fonction
1	Casque audio	Un casque audio est raccordé.
2	Sleep	La fonction sleep timer est activée.
3	Repeat	CD : répétition de tous les titres du CD.
4	Relax	Le mode relax est activé.
5	Shuffle	CD : Lecture des différents titres dans un ordre aléatoire.
6	FM/CD/DAB/ AUX/USB	Indique le mode de fonctionnement sélectionné.
7	AM	Ajout à l'indication de l'heure en cas de format 12 heures.
8	Alarme 1	Indique l'heure réglée de l'alarme 1.
9	Snooze	La fonction snooze est activée.
10	Alarme 2	Indique l'heure réglée de l'alarme 2.
11	PM	Ajout à l'indication de l'heure en cas de format 12 heures.
12	Deux points	Affiche en clignotant les secondes de l'heure.
13	Point	Pour la plage de fréquences FM (sans RDS).
14	Heure	Affiche l'heure actuelle.
15	Resume	CD : reprise de la lecture.
16	Repeat One	CD : répétition d'un titre.
17	Preset	Stations mémorisées
18	Affichage du bas	Affichage de la date, des menus, des fréquences, etc.
19	Bluetooth	Bluetooth est activé.

6. Déballage et mise en marche de l'appareil

Seuls doivent être utilisés des câbles de raccordement et des périphériques externes correspondant au présent appareil en termes de sécurité technique, de compatibilité électromagnétique et de qualité de déparasitage.

6.1 Déballage de l'appareil

Toutes les pièces de l'appareil sont livrées dans un carton.

1. Déballez l'appareil et toutes les pièces et vérifiez que le contenu est complet et intact.
2. Installez l'appareil dans un endroit adapté et retirez le film de protection de l'affichage.

6.2 Mise en place de la pile

La pile garantit le fonctionnement de l'horloge en cas de panne de courant.

Fig. 7: Mise en place de la pile



1. Ouvrez le couvercle du compartiment des piles au dos de l'appareil avec une petite pièce.
2. Insérez la pile fournie en plaçant l'inscription vers le haut.
3. Insérez le couvercle du compartiment des piles et fermez-le avec une petite pièce.

6.3 Établissement de l'alimentation électrique

L'alimentation électrique de l'appareil s'effectue grâce au bloc d'alimentation fourni.

Le bloc d'alimentation à adaptateur universel doit être assemblé avant l'utilisation.

Fig, 8: Installation de l'adaptateur universel

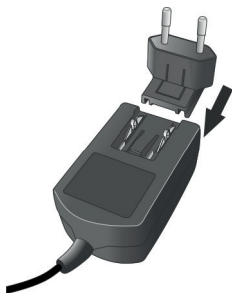

1. Faites glisser l'adaptateur universel sur le bloc d'alimentation jusqu'à ce qu'il s'enclenche.
2. Enfichez la fiche de raccordement du bloc d'alimentation au dos de l'appareil dans le raccordement CC 15,5 V, 2,9 A.
3. Enfichez la fiche secteur dans la prise secteur.

6.4 Raccordement de l'antenne

1. Vissez l'antenne tige située à l'arrière de QUBO sur la prise d'antenne FM / DAB.
2. Si vous utilisez l'antenne tige, tirez sur les bras de l'antenne tige et alignez l'antenne de façon à obtenir la meilleure réception possible.



Pour une réception encore meilleure, fixez le câble à une antenne domestique appropriée.

6.5 Préparation de la télécommande

Fig, 9: Insertion de la pile dans la télécommande

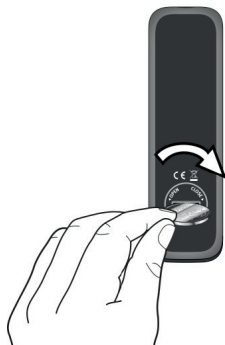

1. À l'aide d'une petite pièce, ouvrez le compartiment des piles de la télécommande.

2. Insérez la pile bouton fournie (CR2032, 3 V) en plaçant l'inscription (+) vers le haut.
3. Fermez le compartiment des piles.

6.6 Couplage de sonoroLIGHT

Pour pouvoir commander une lampe à l'aide de la fonction Bluetooth, vous devez effectuer le couplage de sonoroLIGHT et QUBO. Les appareils couplés sont mémorisés et reliés automatiquement par la suite.



Tenez également compte du manuel d'utilisation de sonoroLIGHT.

1. Branchez sonoroLIGHT dans une prise.
2. Assurez-vous que sonoroLIGHT et QUBO ne sont pas à une distance supérieure à 10 m l'un de l'autre. Dans le cas contraire, aucune connexion ne peut être établie.
3. Appuyez sur la touche de votre sonoroLIGHT.
 - ⇒ sonoroLIGHT recherche un autre appareil Bluetooth®.
4. Appuyez pendant 3 secondes sur la touche [Lumière] de votre QUBO.
 - ⇒ Les appareils sont couplés. Il n'est pas nécessaire d'indiquer un mot de passe. Lorsque les appareils sont couplés, la touche [Lumière] s'allume en blanc.
5. Raccordez une lampe à la prise de votre sonoroLIGHT.

6.7 Raccordement du casque audio

Il est possible de raccorder à l'appareil des casques audio à fiches jack 3,5 mm (non fournis à la livraison).

1. Tournez le bouton de commande vers la gauche pour réduire le volume sonore au minimum.
2. Enfillez la prise du casque audio au dos de l'appareil dans la sortie pour casque audio.
3. Tournez lentement le bouton de commande vers la droite pour augmenter le volume sonore.

7. Réglage des fonctions principales

Les fonctions et les réglages de l'appareil sont effectués dans les différents menus.

7.1 Première mise en marche de l'appareil

Après la première mise en marche, l'écran LCD affiche l'heure et le message [Sélectionner une station RDS pour régler l'heure et la date].



En mode FM/DAB, l'heure et la date se règlent automatiquement si cela n'a pas été désactivé.

7.2 Mode veille

Dans le mode veille, il est possible de procéder aux réglages suivants :

- Régler l'heure manuellement.
- Régler la date manuellement.
- Allumer/éteindre la date sur l'affichage.
- Régler le réveil lumineux (uniquement avec sonoroLIGHT).

⇒ Voir le chapitre 7.3 « Procéder aux réglages de base » à la page 113.

La procédure de réglage des différentes fonctions est identique.

Réglage manuel de l'heure

Fig, 10: Réglage de l'heure



1. En mode de veille, appuyez sur la touche [SETUP] de l'appareil ou de la télécommande.

⇒ L'affichage affiche [Réglage heure], (Voir la Fig. 10).

2. Appuyez sur le bouton de commande pour régler les heures.

⇒ L'affichage des heures clignote.

3. Tournez le bouton de commande pour régler les heures.

4. Appuyez sur le bouton de commande pour confirmer le réglage.

⇒ L'affichage des minutes clignote.

5. Tournez le bouton de commande pour régler les minutes.

6. Appuyez sur le bouton de commande pour confirmer le réglage.

⇒ L'heure est réglée.



À l'aide des touches [Avance rapide] ou [Retour rapide], vous pouvez passer de l'affichage des heures et celui des minutes.

Au bout de 10 secondes d'inactivité, l'appareil repasse automatiquement en mode de veille, sans mémoriser les réglages.

Réglage manuel de la date

Fig, 11: Réglage de la date



1. En mode de veille, appuyez sur la touche [SETUP] de l'appareil ou de la télécommande.
 - ⇒ L'écran affiche [Réglage heure], (Voir la Fig. 10).
2. Appuyez sur la touche [Avance rapide].
 - ⇒ L'écran affiche le menu [Réglage date], (Voir la Fig. 11).
3. Appuyez sur le bouton de commande.
 - ⇒ Vous pouvez alors régler la date selon la même procédure que celle décrite dans la section « Réglage manuel de l'heure » à la page 111.

Activation/désactivation de la date

Fig, 12: Activation/désactivation de la date



1. En mode de veille, appuyez sur la touche [SETUP] de l'appareil ou de la télécommande.
 - ⇒ L'écran affiche [Réglage heure], (Voir la Fig. 11).
2. Appuyez 2 fois sur la touche [Avance rapide].
 - ⇒ L'écran affiche le menu [Affichage date], (Voir la Fig. 12).
3. Appuyez sur le bouton de commande.
 - ⇒ Vous pouvez alors allumer ou éteindre la date.

7.3 Procéder aux réglages de base

Lorsque l'appareil est allumé, il est possible de procéder aux configurations suivantes dans le menu [Valeurs de réglage] :

- Régler le format de l'heure.
- Régler le format de la date.
- Régler le variateur de l'écran.
- Régler le réveil lumineux (uniquement avec sonoroLIGHT).
- Régler l'actualisation automatique de l'heure/de la date.
- Régler la langue d'affichage.
- Activer/désactiver la musique de démonstration.
- Rétablir les réglages par défaut de l'appareil. Pour pouvoir effectuer les réglages, procédez de la manière suivante:
 1. Appuyez sur la touche [SETUP] à l'avant de l'appareil ou sur la télécommande, pour accéder au sous-menu correspondant.
 2. Appuyez sur la touche [Avance rapide] ou [Retour rapide] ou tournez le bouton de commande pour faire défiler les différentes entrées du menu.
 3. Pour ouvrir l'entrée de menu marquée, appuyez brièvement sur le bouton de commande ou sur la touche [OK] de la télécommande.
 4. Pour quitter le menu, appuyez brièvement sur la touche [SETUP] de l'appareil ou de la télécommande.



Si vous n'effectuez pas d'autres saisies, le menu se ferme et l'écran repasse au mode d'origine.

Réglage du format de l'heure

Fig. 13: Réglage du format de l'heure

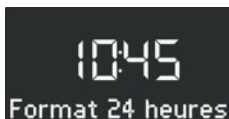

Vous avez le choix entre le format 24 heures et le format 12 heures. En format 12 heures, le moment de la journée est indiqué par [AM] et [PM].

Réglage du format de la date

Fig. 14: Réglage du format de la date

(A)

DDD jj.mm.aaaa

(B)

DDD mm.jj.aaaa

(C)

DDD Mmm jj.aaaa

Vous pouvez régler trois formats différents pour la date (Voir la Fig. 14/A, B et C) ainsi que le jour actuel. Les possibilités de réglage sont:

- **A:** jour actuel, jour, mois, année
- **B:** jour actuel, mois, jour, année.
- **C:** jour actuel, mois (en lettres), jour, année.

Réglage du variateur de l'écran

Fig. 15: Réglage du variateur de l'écran

(A)

10:45
Luminosité + 12

(B)

10:45
Luminosité - 06

L'écran devient sombre ou clair en fonction de la luminosité ambiante. La luminosité ambiante est détectée par un capteur situé près de l'écran.

Vous pouvez régler le niveau de luminosité correspondant.

- Écran clair : niveau 08 à 15, (Voir la Fig. 15/A).
- Écran sombre : niveau 01 à 08, (Voir la Fig. 15/B).

Réglage du réveil lumineux

Fig. 16: Réglage du réveil lumineux

(A)

10:45
Luminosité 15

(B)

10:45
Aurore 30min

Le matin, vous pouvez, en plus de l'alarme, vous faire réveiller en douceur par une lumière de plus en plus lumineuse (uniquement avec le module sonoroLIGHT).

Pour ce faire, vous pouvez régler comme suit la luminosité maximale souhaitée pour le réveil lumineux et l'intervalle de temps dans lequel le réveil lumineux doit atteindre cette luminosité :

- Luminosité : 01 à 32, (Voir la Fig. 16/A).
- Aurore : 0 à 60 minutes, (Voir la Fig. 17/B).

Réglage de l'actualisation automatique de l'heure/ de la date

Fig, 17: Réglage de l'actualisation automatique



Dans le sous-menu [Mis à jour heure] (Voir la Fig. 17), vous pouvez sélectionner l'actualisation automatique. Lorsque la fonction est activée, l'heure et la date sont automatiquement synchronisées dans les modes de fonctionnement radio FM et radio DAB.

Réglage de la langue de l'affichage

Fig, 18: Réglage de la langue

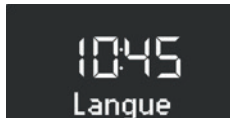

Vous pouvez régler la langue des menus et celle de l'affichage de la lecture (Voir la Fig. 18). Il est possible de sélectionner:

- l'anglais
- l'allemand
- le français

Activation/désactivation de la musique de démonstration

Fig, 19: Activation/désactivation de la musique de démonstration



Vous pouvez activer ou désactiver la fonction de musique de démonstration, (Voir la Fig. 19)

Rétablissement des réglages par défaut de l'appareil

Fig, 20: Rétablissement des réglages par défaut



En cas de besoin, vous pouvez rétablir les réglages par défaut pour tous les réglages effectués, comme les formats de langue ou d'heure et les stations mémorisées, (Voir la Fig. 20).

7.4 Réglage du son

Vous pouvez adapter le son de la lecture audio en réglant les basses et les aigus.

Fig, 21: Réglage du son



1. Accédez au sous-menu correspondant ou appuyez sur la touche correspondante de la télécommande.
2. Pour régler les basses, sélectionnez [Bass] (Voir la Fig. 21/A) et tournez le bouton de commande. Pour régler les aigus, sélectionnez [Médium] (Voir la Fig. 21/B) et tournez le bouton de commande.



Vous pouvez également utiliser les touches [Avance rapide] ou [Retour rapide] pour régler les valeurs.

3. Appuyez sur le bouton de commande ou attendez 10 secondes pour reprendre le réglage.

7.5 Réglage de la fonction sleep timer

La fonction sleep timer est une fonction d'extinction automatique qui fait passer l'appareil en mode veille une fois que la durée réglée est expirée.

Activation de la fonction sleep timer

Fig, 22: Activation/désactivation de la fonction sleep timer



1. Appuyez sur la touche [SLEEP] sur le dessus de l'appareil ou sur la télécommande.

⇒ Le symbole [SLEEP] s'affiche, (Voir la Fig. 22/1).

Désactivation de la fonction sleep timer

2. Pour désactiver la fonction sleep timer, appuyez de nouveau sur la touche [SLEEP].

⇒ Le symbole disparaît de l'affichage.



Si l'appareil a été éteint par la fonction sleep timer, il démarre dans le dernier mode écouté lors de la prochaine mise en marche.

FR

Réglage de l'intervalle de temps pour la fonction sleep timer

Fig. 23: Réglage de l'intervalle de temps pour la fonction sleep timer

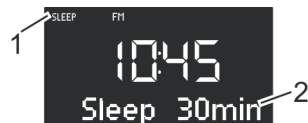

1. Appuyez de manière prolongée sur la touche [SLEEP] sur le dessus de l'appareil ou sur la télécommande.

⇒ La fonction sleep timer apparaît (Voir la Fig. 23) et le symbole sleep clignote, (Voir la Fig. 23/1).

2. Tournez le bouton de commande pour sélectionner la longueur souhaitée de l'intervalle de temps (Voir la Fig. 23/2). L'intervalle de temps maximal est de 120 minutes.



Vous pouvez également utiliser les touches [Avance rapide] ou [Retour rapide] pour régler les valeurs.

3. Appuyez sur le bouton de commande pour confirmer la saisie.

Lorsque la durée est expirée, la lecture disparaît peu à peu de l'affichage.

Diminuer la lumière (coucher de soleil)

Vous pouvez, en plus du sleep timer, faire diminuer et éteindre une lampe raccordée (uniquement avec sonoroLIGHT).

1. Assurez-vous que sonoroLIGHT est couplé et que sa fonction de variateur est allumée.

2. Allumez la lumière 7.6 « Activation et désactivation de la lumière » à la page 118.

3. Programmez un sleep timer.

⇒ Après écoulement du sleep timer, la lumière est réduite progressivement et s'éteint au bout de 40 secondes.



Si vous appuyez sur la touche [Mode veille] pendant le sleep timer, la lumière reste allumée. Si vous appuyez sur la touche [Lumière] pendant la diminution de la lumière, celle-ci s'éteint aussitôt.

7.6 Activation et désactivation de la lumière

Vous pouvez allumer et éteindre une lampe raccordée (uniquement avec sonoroLIGHT).

1. Assurez-vous que sonoroLIGHT est couplé et que sa fonction de variateur est allumée.

Fig, 24: Activation de la lumière

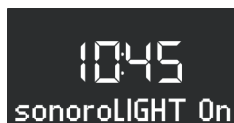

2. Appuyez sur la touche [Lumière] de l'appareil ou de la télécommande..

⇒ La lumière s'allume (niveau de luminosité 8), l'écran affiche le texte [sonoroLIGHT On], (Voir la Fig. 24).

Fig, 25: Réglage de la luminosité



3. Tournez le bouton de commande dans un délai de 4 secondes pour régler la luminosité de la lumière (niveau 00 à 32, Voir la Fig. 25).



Si l'appareil est éteint, vous disposez de plus de temps.

4. Appuyez de nouveau sur la touche [Lumière] pour éteindre la lumière.

Si l'appareil est éteint, vous pouvez tourner directement le bouton de commande pour allumer la lumière et régler la luminosité.

8. Fonction réveil

Avec l'appareil, vous pouvez vous faire réveiller par la radio FM/DAB, un CD, de la musique de relaxation ou des sonorités de réveil. Il est également possible de régler les fonctions de réveil en mode de veille de l'appareil.

Le menu de réglage de l'alarme est structuré de la manière suivante:

- ⇒ Réglage de l'horaire de réveil
- ⇒ Réglage de la source d'alarme
- ⇒ Réglage du volume sonore de réveil
- ⇒ Réglage de la répétition du réveil
- ⇒ Fin

8.1 Réglage de l'horaire de réveil

Fig, 26: Réglage de l'alarme 1



1. 1. Appuyez sur la touche [Alarme 1] ou [Alarme 2] et maintenez-la enfoncée.
 - ⇒ L'affichage affiche le menu [Réglage alarme 1] (Voir la Fig. 26) ou [Réglage alarme 2].
2. Tournez le bouton de commande pour régler les heures.
3. Appuyez sur le bouton de commande pour confirmer la saisie.
 - ⇒ L'affichage des minutes clignote.
4. Tournez le bouton de commande pour régler les minutes.
5. Appuyez sur le bouton de commande pour confirmer la saisie.



À l'aide des touches [Avance rapide] ou [Retour rapide], vous pouvez passer de l'affichage des heures à celui des minutes

- ⇒ L'horaire de l'alarme est réglé.

8.2 Réglage de la source d'alarme

Une fois que vous avez réglé l'horaire de réveil et que vous l'avez confirmé, vous pouvez régler la source de l'alarme.

Fig, 27: Réglage de la source d'alarme

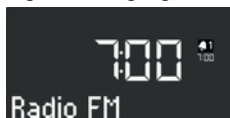

1. Tournez le bouton de commande pour sélectionner le support souhaité, (Voir la Fig. 27):

FM	Sélectionnez parmi les stations mémorisées l'emplacement de station FM par lequel l'appareil doit démarrer lors du réveil.
DAB	Sélectionnez parmi les stations mémorisées l'emplacement de station DAB par lequel l'appareil doit démarrer lors du réveil.
CD	Sélectionnez le titre du CD par lequel l'appareil doit démarrer lors du réveil.
Musique de relaxation	Sélectionnez dans la mémoire le titre de musique de relaxation par lequel l'appareil doit démarrer lors du réveil.
Sonnerie de réveil	Sélectionnez dans la mémoire la sonnerie de réveil par laquelle l'appareil doit démarrer lors du réveil.

2. Appuyez sur le bouton de commande ou sur la touche [OK] de la télécommande pour confirmer la saisie.

⇒ La source de l'alarme est réglée.

8.3 Réglage du volume sonore du réveil

Une fois que vous avez réglé la source de l'alarme et que vous l'avez confirmée, vous pouvez régler le volume sonore du réveil.

Fig, 28: Réglage du volume sonore du réveil



1. Tournez le bouton de commande pour sélectionner le volume sonore souhaité, (Voir la Fig. 28).

2. Appuyez sur le bouton de commande ou sur la touche [OK] de la télécommande pour confirmer le réglage.

⇒ Le volume sonore du réveil est réglé.



La lecture audio de l'alarme commence toujours à un volume sonore minimal et augmente lentement pour atteindre le volume sonore réglé.

8.4 Réglage de la répétition du réveil

Une fois que vous avez réglé le volume sonore du réveil et que vous l'avez confirmé, vous pouvez régler la répétition du réveil.

Fig. 29: Réglage de la répétition du réveil



1. Tournez le bouton de commande pour sélectionner la répétition souhaitée (Voir la Fig. 29). Vous avez le choix entre les réglages suivants :

- une fois
- chaque jour
- le week-end
- les jours de la semaine

2. Appuyez sur le bouton de commande ou sur la touche [OK] de la télécommande pour confirmer le réglage.

⇒ La répétition du réveil est réglée

8.5 Programmation du réveil lumineux (lever de soleil)

Une fois que vous avez réglé la répétition du réveil et que vous l'avez confirmée, vous pouvez régler l'option supplémentaire de réveil lumineux (uniquement avec sonoroLIGHT).

1. Assurez-vous que sonoroLIGHT est couplé et que sa fonction de variateur est allumée.

Fig. 30: Réglage du réveil lumineux

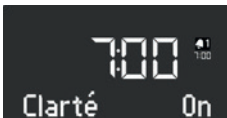

2. Tournez le bouton de commande pour allumer ou éteindre le réveil lumineux, (Voir la Fig. 30).

3. Appuyez sur le bouton de commande ou sur la touche [OK] de la télécommande pour confirmer le réglage.

⇒ Le réveil lumineux est programmé.

Si vous voulez en outre être réveillé par le réveil lumineux, la lumière est allumée avant l'alarme, pendant le temps que vous définissez, de sorte qu'elle atteint la luminosité prédéterminée lorsque l'alarme se déclenche.

Pour régler le réveil lumineux, voir la section "Réglage du réveil lumineux" à la page 121.

Exemple

Réglages effectués:

- Horaire de réveil : 07:00
- Luminosité : 15
- Intervalle de temps : 30 min

Le réveil lumineux s'allume à 06:30 et la luminosité augmente progressivement jusqu'à 07:00, passant du niveau 0 au niveau 15.

8.6 Activation et désactivation du réveil

Activation du réveil

1. Pour activer le réveil, appuyez brièvement sur la touche [Alarme 1] ou [Alarme 2] sur le devant de l'appareil ou sur la télécommande.

Désactivation du réveil

2. Pour désactiver le réveil, appuyez de nouveau brièvement sur la touche [Alarme 1] ou [Alarme 2].

8.7 Extinction du réveil après la sonnerie de l'alarme

1. Pour éteindre l'alarme, appuyez sur l'une des touches suivantes :

- [Alarme 1]
- [Alarme 2]
- Bouton de commande
- [Mode veille]

⇒ L'alarme reste activée pour le lendemain, sauf dans le cas du réglage du réveil pour un seul jour. Le réveil lumineux reste allumé et maintient la luminosité actuelle.



Au bout de 60 minutes, l'alarme s'éteint automatiquement.

2. Pour éteindre le réveil lumineux, appuyez sur la touche [Lumière].

3. Pour éteindre le réveil afin qu'il retentisse de nouveau après une durée déterminée (répétition du réveil/snooze), appuyez sur la touche [SNOOZE] de la télécommande.



Vous pouvez également, lorsque l'alarme retentit, tourner le bouton de commande afin de régler l'horaire de répétition souhaité pour le réveil et confirmer cet horaire en appuyant sur le bouton de commande.

⇒ La durée restante jusqu'à la répétition du réveil s'affiche. Après la durée réglée, l'alarme retentit de nouveau.

FR

8.8 Réglage de la fonction snooze

Fig, 30: Réglage de la fonction snooze



1. En mode de veille, appuyez brièvement sur la touche [SNOOZE] sur la télécommande. Lorsque l'appareil est allumé, appuyez sur la touche [SNOOZE] de la télécommande et maintenez-la enfoncée jusqu'à ce que le sous-menu snooze apparaisse. (Voir la Fig. 30).

⇒ Le symbole [Snooze] s'affiche.

2. Tournez le bouton de commande pour régler la durée.

3. Appuyez sur le bouton de commande pour confirmer la saisie.

9. Fonctions générales de la lecture audio

9.1 Réglage du volume sonore

Fig, 31: Réglage du volume sonore



1. Tournez le bouton de commande (Voir la Fig. 31) pour augmenter ou réduire le volume sonore

⇒ Un régulateur de volume s'affiche.

9.2 Mise en mode muet de la lecture

Mise en mode muet

Fig, 32: Mise en mode muet

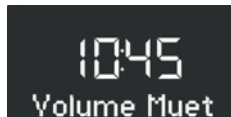

1. En mode de lecture, appuyez brièvement sur la touche [MUTE] sur le dessus de l'appareil afin de désactiver le son pendant la lecture. Vous pouvez également appuyer sur la touche [MUTE] de la télécommande.

⇒ Le texte [Volume Muet] (Voir la Fig. 32) clignote sur l'affichage.

Activation du son

2. Pour activer de nouveau le son, appuyez de nouveau sur la touche [MUTE] de l'appareil ou de la télécommande.

⇒ L'écran de départ s'affiche.

9.3 Sélection du mode de lecture

Pour la lecture audio à partir des différents supports ou des appareils externes, vous sélectionnez le mode correspondant.

Fig, 33: Sélection du mode de lecture



1. Allumez l'appareil.

2. Appuyez sur la touche [MENU] à l'avant de l'appareil ou sur la touche correspondante de la télécommande.

⇒ Le mode sélectionné s'affiche. (Voir la Fig. 33).



Après avoir appuyé sur la touche [MENU], vous pouvez également tourner le bouton de commande pour commuter entre les différents modes. Vous confirmez le mode en appuyant sur le bouton de commande.

10. Lecture radio

Une fois que vous avez sélectionné la lecture radio par [FM] (radio FM) ou [DAB] (radio numérique), le symbole FM ou DAB s'affiche ainsi que les informations suivantes:

- Mode : FM ou DAB.
- Emplacement de station mémorisé, si la station est enregistrée dans la mémoire des stations.
- Nom de la station si la station émet des informations RDS.
- Informations RDS de la station si la station émet des informations RDS.



RDS (« Radio Data System ») est disponible uniquement pour les stations de la bande FM et uniquement si la station correspondante transmet les données RDS.

Si la station n'envoie aucune information RDS, la fréquence s'affiche au lieu du nom de la station.

10.1 Radio FM

Recherche d'une station FM

Recherche automatique de stations

La recherche automatique de stations permet d'établir et de mémoriser automatiquement une liste de jusqu'à 30 stations. Les stations sont classées dans l'ordre, en fonction de la meilleure réception.

Condition requise:

- L'antenne est raccordée.

Fig. 34: Liste de stations FM



1. Appuyez sur la touche [SETUP].
⇒ Le texte [Stations FM] (Voir la Fig. 34) s'affiche.
2. Appuyez sur la touche [Avance rapide].
⇒ Le texte [Rche. auto FM] s'affiche.

3. Appuyez sur le bouton de commande.

⇒ Le texte [Rche. auto OUI] s'affiche.

4. Appuyez de nouveau sur le bouton de commande.

⇒ La recherche automatique démarre. Une fois que la recherche est terminée, l'appareil passe à la première station de la liste.

Recherche automatique de stations

Condition requise:

- L'antenne est raccordée.

Fig, 35: Recherche automatique de stations

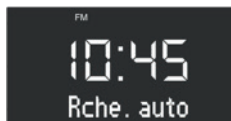

1. En mode de lecture FM, appuyez sur la touche [Avance rapide] ou [Retour rapide] et maintenez la enfoncée.

⇒ Le texte [Rche. auto] s'affiche (*Voir la Fig. 35*). L'appareil recherche les stations radio disponibles et retransmet les premières stations disponibles.

Recherche manuelle de stations

Condition requise:

- L'antenne est raccordée.

Fig, 36: Recherche manuelle de stations



1. Appuyez sur le bouton de commande et maintenez le enfoncé pour activer la recherche manuelle de stations.

⇒ Le texte [Rche. manuelle] s'affiche. (*Voir la Fig. 36*).

2. Tournez le bouton de commande ou appuyez sur les touches [Avance rapide] ou [Retour rapide] pour modifier la plage de fréquences.

3. Appuyez sur le bouton de commande pour confirmer votre sélection.

Mémorisation d'une station FM dans les favoris

Fig, 37: Mémorisation d'une station FM



FR

1. Réglez la station souhaitée.
2. Appuyez sur une des touches des stations mémorisées sur le dessus de l'appareil ou sur la télécommande et maintenez-la enfoncée.
⇒ L'emplacement mémoire de la station s'affiche.



Vous pouvez mémoriser jusqu'à 6 stations FM dans les favoris.

Appel d'une station FM mémorisée dans les favoris

1. Appuyez brièvement sur une des touches 1 - 6 des stations mémorisées sur le dessus de l'appareil ou sur la télécommande.
⇒ La station sélectionnée est lue.

10.2 Radio DAB

Recherche d'une station DAB

Recherche automatique de stations

Condition requise:

- L'antenne est raccordée.

Fig, 38: Recherche automatique d'une station DAB



1. En mode de lecture DAB, appuyez sur la touche [SETUP].
⇒ Le texte [Scan DAB complet] s'affiche, (Voir la Fig. 38).
2. Pour confirmer, appuyez sur le bouton de commande de l'appareil ou sur la touche [OK] de la télécommande.
⇒ L'appareil recherche les stations radio disponibles et retransmet les premières stations disponibles.

Recherche manuelle de stations

Condition requise:

- L'antenne est raccordée.

Fig, 39: Recherche manuelle de stations DAB



1. En mode de lecture DAB, appuyez sur la touche [SETUP].
2. Appuyez sur la touche [Avance rapide].
⇒ Le texte [DAB manuelle] s'affiche. (Voir la Fig. 39).
3. Appuyez sur le bouton de commande de l'appareil ou sur la touche [OK] de la télécommande.
4. Tournez le bouton de commande ou appuyez sur la touche [Avance rapide] ou [Retour rapide] pour régler les différentes stations.
5. Appuyez sur le bouton de commande pour confirmer votre sélection.

Suppression des stations inactives - Prune list

Si la liste des stations DAB créée à l'aide de la recherche automatique DAB n'est plus actuelle (p. ex. après un déménagement), vous pouvez supprimer automatiquement les stations inactives.

Fig, 40: Suppression des stations DAB inactives



1. En mode de lecture DAB, appuyez sur la touche [SETUP].
⇒ Le texte [Scan DAB complet] s'affiche.
2. Tournez le bouton de commande jusqu'à ce que [Prune list] s'affiche, (Voir la Fig. 40).

Fig, 41: Pruning



3. Appuyez sur le bouton de commande pour confirmer votre sélection.
⇒ Les stations DAB inactives sont supprimées. Pendant la procédure, le texte [Pruning] s'affiche (Voir la Fig. 41).

Mémorisation d'une station DAB dans les favoris

1. Pour mémoriser une station DAB dans les favoris, procédez comme décrit sous dans le chapitre 10.1 « Radio FM » à la page 125.



Vous pouvez mémoriser jusqu'à 6 stations DAB dans les favoris.

Appel d'une station DAB mémorisée dans les favoris

1. Pour appeler une station DAB mémorisée dans les favoris, procédez comme décrit au dans le chapitre 10.1 « Radio FM » à la page 125.

⇒ La station sélectionnée est lue.

Appel des informations DAB

En mode de lecture DAB, vous pouvez appeler des informations sur les stations, les programmes, etc. Les informations s'affichent dans l'ordre suivant:

- Nom de la station (point de départ)
- Réseau d'émetteurs
- DLS (« Dynamic Label Service », informations accompagnant le programme comme p. ex. interprète, titre, etc.)
- Type de programme (p. ex. sport)
- Fréquence de la station
- Qualité du signal

Condition requise :

- L'appareil est en mode de lecture DAB. L'affichage indique le nom de la station.

1. Pour appeler les différentes informations DAB, appuyez sur la touche [STOP] de l'appareil ou sur la touche [DAB] de la télécommande.

⇒ Le texte [Émetteur] s'affiche.

2. Appuyez de nouveau sur la touche [STOP].

⇒ Le texte [DLS] s'affiche.

3. Continuez ainsi pour appeler les autres informations DAB.

Réglage DRC

RDC (« Dynamic Range Compression ») est utilisée pour comprimer le volume de morceaux de musique afin de donner un niveau de volume plus uniforme. Les passages au volume très élevé ou au volume très bas sont donc ajustés les uns par rapport aux autres.

Il existe 3 possibilités différentes de réglage :

- DRC High : forte compression
- DRC Low : faible compression
- DRC Off : pas de compression

Condition requise:

- L'appareil est en mode DAB.

1. Appuyez sur la touche [SETUP].

⇒ Le texte [Scan DAB complet] s'affiche.

Fig, 42: Réglage DRC



2. Appuyez sur la touche [Avance rapide] jusqu'à ce que le texte [DRC Paramètres] s'affiche.

3. Appuyez sur le bouton de commande ou sur la touche [OK] de la télécommande.

4. À l'aide de la touche [Avance rapide] ou [Retour rapide], procédez au réglage souhaité.

5. Appuyez sur le bouton de commande pour confirmer le réglage.

11. Lecture de CD



REMARQUE!

Dommmages matériels en cas d'utilisation non conforme!

N'insérez aucun support de son différent du format CD normal (p. ex. mini-disques, etc.) dans le lecteur de CD. Ils risquent de ne pas être lus ni éjectés correctement. N'insérez toujours qu'un seul CD à la fois dans le lecteur de CD.

1. Allumez l'appareil.

2. Insérez le CD dans la fente pour CD en plaçant l'inscription vers le haut.

⇒ Le lecteur de CD fait rentrer le CD automatiquement et démarre la lecture.



Si l'appareil se trouve dans un autre mode, il passe automatiquement en mode CD.

En mode CD, l'affichage indique les informations suivantes:

Fig. 43: Affichage en mode CD

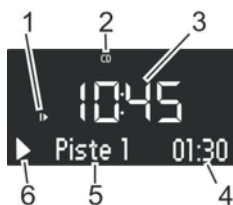

1. Ordre de lecture (Repeat, Shuffle, reprise de la lecture du CD)
2. Mode CD
3. Heure
4. Durée de lecture écoulée en minutes
5. Numéro du titre
6. Statut de la lecture (Play/Pause)

Autres fonctions

- Pour interrompre la lecture du CD (pause), appuyez sur la touche [Play/Pause] ou sur le bouton de commande.
- Pour reprendre la lecture du CD, appuyez sur la touche [Play/Pause] ou sur le bouton de commande.
- Pour passer au titre suivant, appuyez une fois sur la touche [Avance rapide].
- Pour avancer rapidement dans un titre, maintenez la touche [Avance rapide] enfoncée.
- Pour passer au titre précédent, appuyez une fois sur la touche [Retour rapide].
- Pour reculer rapidement dans un titre, maintenez la touche [Retour rapide] enfoncée.
- Pour mettre fin à la lecture d'un CD, appuyez sur la touche [Stop].
- Pour éjecter le CD, appuyez sur la touche [Eject].
- Pour afficher des données ID3, si elles sont disponibles, appuyez sur la touche [CD] de la télécommande (uniquement CD MP3). L'ordre est dans ce cas :
„⇒ Titre ⇒ Artiste ⇒ Album ⇒ Temps écoulé »

- Pour sélectionner le dossier MP3 suivant, appuyez sur la touche [Emplacement mémoire 2] (uniquement CD MP3).
- Pour sélectionner le dossier MP3 précédent, appuyez sur la touche [Emplacement mémoire 1] (uniquement CD MP3).

Modification de la lecture du CD

Pour la lecture des titres d'un CD, vous pouvez sélectionner différents ordres de lecture.

1. Appuyez sur la touche [SETUP] pour ouvrir le menu CD. Celui-ci contient les fonctions suivantes :

- Répétition d'un titre
- Répétition de tous les titres du CD
- Lecture aléatoire
- Reprise de la lecture du CD
- Réglage des basses
- Réglage des aigus
- Valeurs de réglage

2. Tournez le bouton de commande pour sélectionner la fonction.

3. Appuyez sur le bouton de commande pour confirmer votre sélection.

Répétition d'un titre

La lecture du titre actuel est répétée. Vous mettez fin à cette fonction en changeant le mode ou en éjectant le CD.

Répétition de tous les titres

La lecture de tous les titres du CD est répétée. Vous mettez fin à cette fonction en changeant le mode ou en éjectant le CD.

Lecture aléatoire

Les titres du CD sont lus dans un ordre aléatoire. Cela reste également valable si vous appuyez sur la touche [Avance rapide] ou la touche [Retour rapide]. Vous mettez fin à cette fonction en changeant le mode ou en éjectant le CD.

Reprise de la lecture du CD (Resume)

La lecture du CD se poursuit au dernier endroit écouté, même si vous avez changé le mode ou mis l'appareil en mode de veille. Vous mettez fin à cette fonction en éjectant le CD. La fonction est conçue p. ex. pour les livres audio.

12. Lecture Bluetooth

12.1 Couplage d'appareils Bluetooth

Grâce à la fonction Bluetooth, il est possible de raccorder à la radio des téléphones portables et d'autres appareils compatibles Bluetooth.

FR



Le cas échéant, aidez-vous du mode d'emploi de votre téléphone portable ou de votre appareil.

1. Allumez l'appareil.

Fig, 44: Recherche Bluetooth



2. Appuyez sur la touche [MENU] et sélectionnez le mode [Bluetooth] ou appuyez sur la touche [Bluetooth] de la télécommande.

⇒ Le symbole Bluetooth clignote et le texte [Recherche] s'affiche (*Voir la Fig.*

44).

3. Activez la fonction Bluetooth de votre téléphone mobile ou périphérique et, dans la liste des appareils Bluetooth trouvés, sélectionnez « QUBO ».



La radio couple jusqu'à 8 téléphones mobiles et périphériques et se connecte automatiquement avec des appareils déjà configurés lorsque Bluetooth est activé.

12.2 Connexion d'appareils Bluetooth

Les appareils Bluetooth mémorisés sont automatiquement raccordés.

1. Activez le mode Bluetooth.

⇒ Le symbole Bluetooth clignote et le texte [Recherche] s'affiche

Fig, 45: Couplage d'appareils Bluetooth

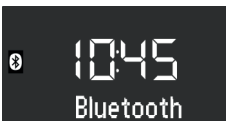

2. Activez la fonction Bluetooth de votre téléphone mobile ou périphérique.

⇒ Après la connexion, le texte [Bluetooth] s'affiche de manière permanente., (*Voir la Fig. 45*).

12.3 Lecture de musique par Bluetooth

- Pour démarrer la lecture, appuyez sur la touche [Play/Pause] ou sur le bouton de commande.
- Pour interrompre la lecture (pause), appuyez sur la touche [Play/Pause] ou sur le bouton de commande.

13. Lecture AUX

Grâce à la prise AUX au dos de l'appareil, vous pouvez raccorder d'autres appareils audio et les lire.

Fig, 46: Activation de la lecture AUX



1. Allumez l'appareil.
2. Appuyez sur la touche [MENU] et sélectionnez le mode [AUX] ou appuyez sur la touche [AUX] de la télécommande.

⇒ Le symbole [AUX] s'affiche (*Voir la Fig. 46*).

3. À l'aide d'un câble, raccordez le périphérique externe au raccord AUX
4. Allumez l'appareil externe et démarrez la lecture sur l'appareil externe.



Il n'est pas possible de commander un appareil externe à l'aide des touches de la radio.

14. Lecture USB

Grâce à la prise de chargement USB et play-back au dos de l'appareil, vous pouvez raccorder d'autres appareils à la radio et lire de la musique.



Il est possible de lire les formats MP3 et WMA.

Fig, 47: Réglage de la lecture USB

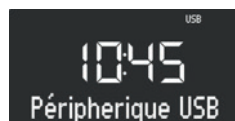

1. Allumez l'appareil.

2. Appuyez sur la touche [MENU] et sélectionnez le mode [USB] ou appuyez sur la touche [USB] de la télécommande.

⇒ Le symbole [USB] s'affiche. (Voir la Fig. 47).

3. Branchez un périphérique USB.

⇒ Le texte [Recherche] s'affiche.

4. Appuyez sur la touche [Play/Pause] pour démarrer la lecture.

Autres fonctions

- Pour interrompre la lecture (pause), appuyez sur la touche [Play/Pause] ou sur le bouton de commande.
- Pour poursuivre la lecture, appuyez sur la touche [Play/Pause] ou sur le bouton de commande.
- Pour passer au titre suivant, appuyez une fois sur la touche [Avance rapide].
- Pour passer au titre précédent, appuyez une fois sur la touche [Retour rapide].
- Pour mettre fin à la lecture, appuyez sur la touche [Stop].
- Pour afficher des données ID3, si elles sont disponibles, appuyez sur la touche [USB] de la télécommande. L'ordre est dans ce cas :
⇒ « Titre ⇒ Artiste ⇒ Album ⇒ Temps écoulé »
- Pour sélectionner le dossier MP3 suivant, appuyez sur la touche [Emplacement mémoire 2].
- Pour sélectionner le dossier MP3 précédent, appuyez sur la touche [Emplacement mémoire 1].

15. Musique de relaxation et de méditation

L'appareil dispose de musiques de relaxation et de méditation, selon les langues, et classée dans des dossiers différents.

Langue	Dossier	Titre	Nom
Allemand	1 - Relaxation courte	1	Einleitung Kurzentspannung
		2	Entspannung durch längeres Ausatmen
		3	Entspannung durch Spüren der Gegensätze
		4	Entspannung durch Da-Sein
		5	Entspannung durch Stressabgeben
		6	Entspannung durch Loslassen
		7	Entspannung durch Spüren Ihres Pulses
	2 - Relaxation et méditation	1	Einleitung
		2	Meditative Atementspannung
		3	Meditative Achtsamkeitsentspannung
	3 - Relaxation musculaire progressive	1	Einleitung
		2	Progressive Muskelentspannung
	4 - Voyages imaginaires	1	Einleitung
		2	Fantasiereise Strand & Wärme
		3	Fantasiereise Universum
	5 - Musique de relaxation	1	Einleitung Musik
		2	Entspannungsmusik 1
		3	Entspannungsmusik 2
		4	Entspannungsmusik 3
		5	Entspannungsmusik 4
		6	Entspannungsmusik 5

	6 - Sons de la nature		Brandung
			Walgesänge
			Vögel
			Regen
			Windspiel
			Kaminfeuer

Langue	Dossier	Titre	Nom
Anglais	1 - Relaxation courte	1	Quick Relaxation Exercise: Relaxing by feeling your pulse
		2	Quick Relaxation Exercise: Relaxing by letting go off stress
	2 - Relaxation et méditation	1	Relaxing by meditating on our breath
	3 - Voyages imaginaires	1	A journey of the imagination "Beach and Warmth"
	4 - Relaxation musculaire progressive	1	Progressive Muscle Relaxation according to Jacobson
	5 - Musique de relaxation	1	Relax Music 1
		2	Relax Music 2
		3	Relax Music 3
		4	Relax Music 4
		5	Relax Music 5
	6 - Sons de la nature		Ocean Surf
			Whales
			Birds
			Rain
			Wind Chimes
			Fireplace

Langue	Dossier	Titre	Nom
Français	1 - Relaxation courte	1	Relaxation courte: Relaxation à travers le ressenti de votre pouls
		2	Relaxation courte: Relaxation par évacuation du stress
	2 - Relaxation et méditation	1	Relaxation méditative par la respiration
	3 - Voyages imaginaires	1	Voyage imaginaire "plage et chaleur"
	4 - Relaxation musculaire progressive	1	La relaxation musculaire progressive selon Jacobson
	5 - Musique de relaxation	1	Relax Music 1
		2	Relax Music 2
		3	Relax Music 3
		4	Relax Music 4
		5	Relax Music 5
	6 - Sons de la nature		Surf
			Baleines
			Oiseaux
			Pluie
			Carillons
			Feu de cheminée

1. Allumez l'appareil.
2. Appuyez sur la touche [QUBO] sur le dessus de l'appareil ou sur la télécommande.

⇒ Le symbole [QUBO] s'affiche.

3. Appuyez sur la touche [SETUP].

Fig, 48: Sélection du menu des langues

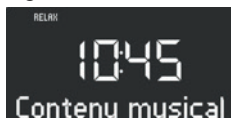

4. Tournez le bouton de commande jusqu'à ce que [Contenu musical] s'affiche.
5. Appuyez sur le bouton de commande pour confirmer votre sélection.

Fig, 49: Réglage de la langue

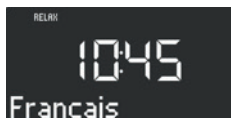

6. Tournez le bouton de commande pour sélectionner la langue souhaitée.
7. Appuyez sur le bouton de commande pour confirmer votre sélection.

8. Appuyez sur l'une des touches de mémorisation 1-6 pour sélectionner le dossier souhaité.

⇒ La lecture du premier titre de ce dossier commence.

Fig, 50: Nom du titre

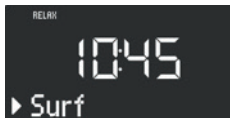

9. Appuyez sur la touche [Avance rapide] ou [Retour rapide] pour sélectionner un titre dans le dossier.

⇒ L'écran indique brièvement le numéro puis le nom du titre.

16. Lecture de musique de démonstration

En mode de veille, il est possible de lire la musique de démonstration, par exemple pour présenter l'appareil en magasin.

Activation du mode de musique de démonstration

1. Appuyez sur le bouton de commande et maintenez le enfoncé pendant env. 3 secondes.

⇒ Le mode de musique de démonstration est activé.

2. Appuyez sur les touches de mémorisation 1-6 sur le dessus de l'appareil ou sur la télécommande pour sélectionner un titre de démonstration.

⇒ Le titre de la musique de démonstration s'affiche.



Les touches suivantes sont activées :

- Play/Pause.
- Mise en mode muet

Arrêt du mode de musique de démonstration

3. Appuyez sur la touche [Mode veille] ou appuyez sur le bouton de commande et maintenez-le enfoncé pendant env. 3 secondes pour quitter le mode musique de démonstration

17. Dépannage

Des pannes peuvent survenir sur tous les appareils électriques. Il ne s'agit pas forcément d'un défaut de l'appareil. Vérifiez donc d'abord à l'aide du tableau ci-dessous si vous pouvez remédier vous-même au dysfonctionnement.

FR

Dysfonctionnement	Cause possible	Remède
L'appareil ne s'allume pas	Le bloc d'alimentation et l'adaptateur universel ne sont pas correctement raccordés	Raccordez correctement le bloc d'alimentation et l'adaptateur universel (voir le chapitre 6.3 « Établissement de l'alimentation électrique
Pas de son	Le volume sonore est réglé sur le minimum	Augmentez le volume sonore (voir le chapitre 9.1 « Réglage du volume sonore » à la page 123).
	Le son est éteint	Allumez le son (voir le chapitre 9.2 « Mise en mode muet de la lecture » à la page 124).
	Un casque audio est raccordé	Retirez le casque audio de la prise de raccordement.
	Un autre mode est réglé	Réglez le mode correct (voir le chapitre 9.3 « Sélection du mode de lecture » à la page 124).
La lecture du CD ne démarre pas	Le format du CD n'est pas supporté	Insérez un autre CD dans la fente pour CD.
	Le CD est sale	Nettoyez le CD.
	Le CD est endommagé	Insérez un autre CD dans la fente pour CD.
	Le CD a été inséré à l'envers dans le lecteur CD	Éjectez le CD et insérez-le dans le bon sens dans la fente pour CD.
La lecture USB ne démarre pas	Le périphérique USB n'est pas enfiché	Insérez l'appareil USB dans le raccordement au dos de l'appareil (voir le chapitre 14 « Lecture USB » à la page 134).
	Le périphérique USB n'est pas supporté	Vérifiez si votre appareil USB est compatible avec la radio.
	L'appareil USB ne contient pas de fichiers audio lisibles	Vérifiez les fichiers du périphérique USB.
Pas de connexion Bluetooth, ou la connexion est perturbée	Parasites causés par d'autres émetteurs d'ondes radio ou d'autres appareils	Augmentez la distance entre la radio et le téléviseur.
	Le logiciel n'est pas actuel	Assurez-vous que la version actuelle du logiciel est installée sur votre appareil Bluetooth externe.

Störung	Mögliche Ursache	Behebung
L'appareil ne réagit pas	Erreur de l'appareil	Éteignez l'appareil et rallumez-le.
Mauvaise qualité de réception FM/ DAB.	L'antenne FM/DAB n'est pas orientée correctement	Modifiez la position de l'antenne FM/ DAB.
La télécommande ne fonctionne pas ou mal	La distance est trop grande	Diminuez la distance entre la télécommande et l'appareil.
	La pile est usée	Remplacez la pile de la télécommande (voir le chapitre 6.5 « Préparation de la télécommande » à la page 109).
	Parasites causés par d'autres émetteurs d'ondes radio ou d'autres appareils	Augmentez la distance entre la source des parasites et la radio. Raccordez l'appareil à une autre prise afin que la source des parasites et la radio soient raccordées à des sources différentes de courant.
L'alarme ne fonctionne pas	L'alarme n'est pas allumée	Augmentez le volume sonore (voir le chapitre 9.1 « Réglage du volume sonore du réveil » à la page 123).
	Le volume sonore du réveil est réglé sur le minimum	Retirez le casque audio de la prise de raccordement.
	Un casque audio est raccordé	Retirez le casque audio de la prise de raccordement.
Le réveil lumineux ne fonctionne pas.	sonoroLIGHT n'est pas couplé.	Couplez sonoroLIGHT et réglez le réveil lumineux (voir le chapitre 8.5 « Programmation du réveil lumineux (lever de soleil) » à la page 121).
	sonoroLIGHT est couplé, mais la fonction variateur est éteinte.	Couplez sonoroLIGHT et réglez le réveil lumineux (voir le chapitre 8.5 « Programmation du réveil).
	La lampe raccordée à sonoroLIGHT est éteinte.	Allumez la lampe raccordée.

18. Nettoyage





REMARQUE!

Dommages matériels en cas de nettoyage non conforme!

Nettoyez l'appareil uniquement de l'extérieur, avec un chiffon sec et doux. N'utilisez en aucun cas des produits de nettoyage agressifs ou contenant des solvants, car ceux-ci attaquent la surface de l'appareil.

FR

19. Caractéristiques techniques

Spécifications	Valeur
Dimensions (L×L×H)	environ 210 x 257 x 140 mm
Poids	environ 3,4 kg
Température de fonctionnement	0°C à ~45°C
Portée de fréquence FM	87,50 MHz-108,00 MHz
DAB/DAB+	Bande III, 174,928 MHz-239,200 MHz
Formats de CD supportés	CD-DA, CD-R*, CD-RW* CD Audio, MPEG 1 Layer 3 (MP3), Windows Media Audio (WMA, DRM non supportés) Taux d'échantillonnage 16KHz~48KHz, débit max. 320kbps (* Lecture sujet a la qualité de l'enregistrement et du medium)
Chargement USB	Sortie: CC 5 V  1,0 A
Lecture USB	Systèmes compatibles: FAT 16, FAT 32 (non compatible avec le NTFS ou autres systèmes) Audio CD, MPEG 1 Layer 3 (MP3), Windows Media Audio (WMA, DRM non supportés)
AUX-IN	Port : prise jack de 3,5 mm, sensibilité: 300 mV
Bluetooth	Version 4.1, Profile : AVRCP v1.0, A2DP 1.0 2.402GHz-2.480GHz
Puissance transmise	5dBm
Puissance de l'adaptateur AC	Ten Pao Industrial Co., Ltd. Modèle: S048CM1550290 Entrée: 100-240 V ~ 50/60 Hz 1,5 A Sortie : 15,5 V  2,9 A
Batterie	CR2032
Veille du réseau	< 1.0W

20. Garantie

Les points suivants s'appliquent à la revendication des droits à la garantie, sans que vos droits légaux ne soient limités de ce fait :

- Il n'est possible de faire valoir des droits à la garantie que dans un délai de 2 ans maximum (1 an en Amérique du Nord et en Australie) à compter de la date d'achat.
- Pendant cette période de garantie, nous éliminons gratuitement, à notre convenance, par réparation ou remplacement de l'appareil, tous les dysfonctionnements résultant de défauts des matériaux ou de défauts de fabrication.
- En cas de réclamations, veuillez vous adresser à notre service après-vente. Vous trouverez les coordonnées dans le chapitre « Coordonnées du fabricant » à la page 100 ou sur **www.sonoro.de**.
- Aucune nouvelle période de garantie ne commence avec la réparation ou le remplacement de l'appareil. La période de garantie de 2 ans (1 an en Amérique du Nord et en Australie) à compter de la date d'achat reste généralement appliquée.
- Sont exclus de la garantie les piles, les dommages causés par un usage non conforme, l'usure et l'utilisation normale, ainsi que les défauts qui n'ont qu'un effet négligeable sur la valeur ou la fonctionnalité de l'appareil. En cas d'interventions n'ayant pas été effectuées par le service après-vente agréé par nous, la garantie devient également caduque.

QUBO SO-220

MUZIEKSYSTEEM MET DIGITALE RADIO, ALARMFUNCTIE,
CD-SPELER & BLUETOOTH®



1. Inleiding	152
1.1 Contactgegevens	152
1.2 Reglementair gebruik	153
1.3 Reiniging	153
2. Leveromvang	153
2.1 QUBO	153
2.2 sonoroLIGHT (optioneel verkrijgbaar)	154
3. Ondersteunde formaten	154
3.1 Ondersteunde cd-formaten	154
3.2 Ondersteunde audioformaten	154
4. Bedienelementen en aansluitingen	155
5. Weergave	159
6. Apparaat uitpakken en in bedrijfstellen	160
6.1 Apparaat uitpakken	160
6.2 Batterij plaatsen	160
6.3 Spanningsvoorziening realiseren	160
6.4 Antenne aansluiten	161
6.5 Afstandsbediening voorbereiden	161
6.6 sonoroLIGHT aansluiten	162
6.7 Koptelefoon aansluiten	162
7. Basisfuncties instellen	163
7.1 Apparaat de voor eerste keer inschakelen	163
7.2 Stand-bymodus	163
7.3 Basisinstellingen uitvoeren	165
7.4 Klank instellen	168
7.5 Sleeptimer instellen	168
7.6 Licht in- en uitschakelen	170
8. Wekfunctie	171
8.1 Wektijd instellen	171
8.2 Alarmbron instellen	171
8.3 Wekvolume instellen	172
8.4 Wekherhaling instellen	173
8.5 Weklicht programmeren (zonsopgang)	173
8.6 Wekker in- en uitschakelen	174
8.7 Wekker na afgaan van het alarm uitzetten	174
8.8 Snooze instellen	175

9. Algemene functies van de audioweergave	175
9.1 Volume instellen	175
9.2 Weergave op stil zetten	176
9.3 Weergavemodus selecteren	176
10. Radioweergave	177
10.1 FM-radio	177
10.2 DAB-radio	179
11. Cd-weergave	182
12. Bluetooth-weergave	185
12.1 Bluetooth-apparaten koppelen	185
12.2 Bluetooth-apparaten verbinden	185
12.3 Muziek via Bluetooth afspelen	186
13. AUX-weergave	186
14. USB-weergave	186
15. Relax- en meditatiemuziek	188
16. Demomuziek-weergave	192
17. Storingen verhelpen	193
18. Reiniging	195
19. Technische gegevens	195
20. Garantie	196

1. Inleiding

Hartelijk dank dat u heeft gekozen voor de aankoop van een QUBO.

Lees de bedieningshandleiding en de veiligheidshandleiding volledig door voordat u QUBO gebruikt.

- Lees de gebruiksaanwijzing en de veiligheidshandleiding in hun geheel door voordat u het apparaat in gebruik neemt QUBO.
- Bewaar de bedieningshandleiding en veiligheidshandleiding voor toekomstig gebruik.
- Indien u het apparaat aan derden geeft, geef dan ook de handleiding en veiligheidsaanwijzingen mee.
- Het niet-naleven van de bedieningshandleiding en de veiligheidshandleiding kan leiden tot ernstig letsel of schade aan de QUBO.
- Voor schade die ontstaat doordat deze handleiding niet wordt opgevolgd, stellen wij ons niet aansprakelijk.

De afbeeldingen in deze handleiding dienen om handelingen te verduidelijken.

Wij wensen u veel plezier met het apparaat!

1.1 Contactgegevens

Adres	sonoro audio GmbH, Nordkanalallee 94, D-41464 Neuss, Deutschland
Telefoon	+49 2131 8834-141
Telefax	+49 8000 76 66 76
E-mail	support@sonoro.de
Internet	www.sonoro.de

1.2 Reglementair gebruik

Het apparaat mag alleen privé worden gebruikt. Het is niet geschikt voor commercieel gebruik. Het apparaat is uitsluitend bestemd voor de volgende taken:

- Weergave van FM/DAB-radiozenders.
- Weergave van audio- en MP3-/MMA-cd's.
- Audioweergave van extern USB-apparaat.
- Audioweergave van externe apparaten die via AUX worden aangesloten.
- Audioweergave van Bluetooth-compatibele apparaten (bijvoorbeeld mobiele telefoons).
- Weergave van ontspannings- en meditatiemuziek.
- Besturing van op sonoroLIGHT aangesloten verlichting via Bluetooth®. Volg de bedieningshandleiding van sonoroLIGHT op.
- Laadfunctie voor externe apparaten die via USB worden aangesloten. Neem voor de laadfunctie de specificaties van de handleiding van de fabrikant in acht.

Elk ander gebruik geldt als niet-reglementair gebruik en is verboden. Voor schade die ontstaat door nietreglementair gebruik stellen wij ons niet aansprakelijk.

1.3 Reiniging

- Reinig het apparaat alleen van buiten met een droge, zachte doek. Gebruik in geen geval scherpe of oplosmiddelhoudende reinigingsproducten omdat deze het oppervlak van het apparaat aantasten.
- Wis bij extreme vervuiling het apparaat met een licht vochtige doek af en toe af, en droog het dan met een droge, zachte doek.

2. Leveromvang

2.1 QUBO

Tot de leveromvang van QUBO behoren talrijke extra onderdelen die u nodig heeft voor het ontvangen van radiofrequenties en het aansluiten van apparaten.

- QUBO met beschermhoes
- Afstandsbediening
- Twee knoopcellen (CR2032, 3 V)

- Netvoeding met universele adapter (CE en UK)
- FM-/DAB-staafantenne
- Handschoenen

2.2 sonoroLIGHT (optioneel verkrijgbaar)

Afb. 2: sonoroLIGHT

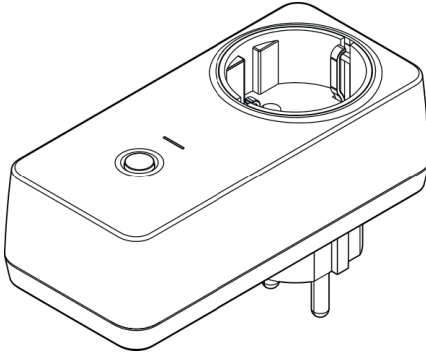

Om alle functies te kunnen gebruiken en een aangesloten lamp via Bluetooth te kunnen besturen, hebt u de dimmermodule sonoroLIGHT nodig.

sonoroLIGHT kan worden aangesloten op QUBO en is in de vakhandel verkrijgbaar. sonoroLIGHT maakt geen deel uit van de leveromvang van QUBO.

3. Ondersteunde formaten

3.1 Ondersteunde cd-formaten



AANWIJZING!

Materiële schade door onjuist cd-formaat!

Door het inleggen van een minidisk kan het apparaat worden beschadigd.
- Gebruik alleen de ondersteunde cd-formaten.

- Compact Disc Digital Audio CD-DA
- CD-R
- CD-RW

3.2 Ondersteunde audioformaten

- CD-DA
- MP3
- WMA

4. Bedienelementen en aansluitingen

Voorzijde

Afb. 3: Voorzijde

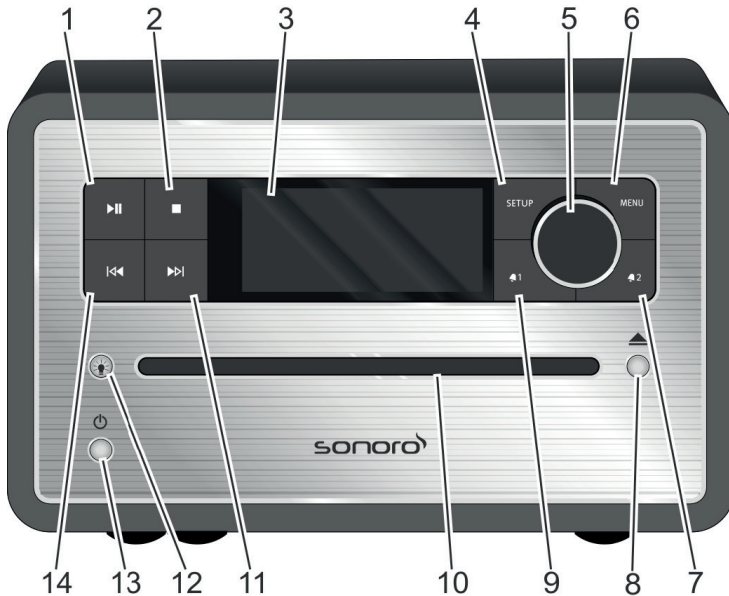

- | | | | |
|----|----------------------|-----|----------------|
| 1. | Afspelen/Pauze (▶) | 8. | Eject (▲) |
| 2. | Stop (■) | 9. | Alarm 1 (🔔1) |
| 3. | LC-display | 10. | Cd-sleuf |
| 4. | SETUP | 11. | Vooruit (▶▶) |
| 5. | Bedienknop | 12. | Licht (💡) |
| 6. | MENU | 13. | Stand-by (⏻) |
| 7. | Alarm 2 (🔔2) | 14. | Achteruit (◀◀) |

Bovenzijde

Afb. 4: Bovenzijde

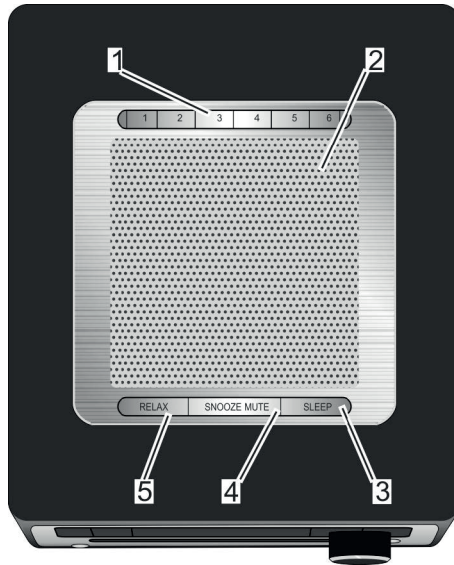

1. Geheugen 1-6

2. Luidspreker

3. SLEEP

4. SNOOZE MUTE

5. RELAX

Achterzijde

Afb. 5: Achterzijde

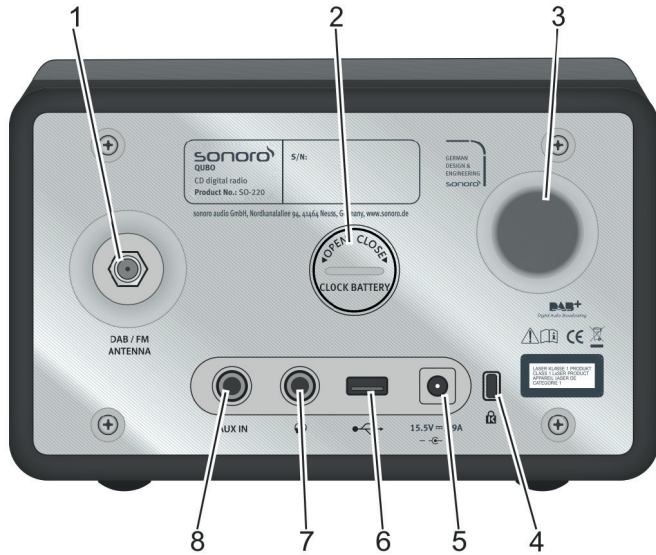

- | | | | |
|----|-----------------------|----|-----------------------|
| 1. | DAB/FM ANTENNA | 6. | USB-Charge & Playback |
| 2. | Batterijvak | 7. | Koptelefoon |
| 3. | Basreflexopening | 8. | AUX IN |
| 4. | Keylock | | |
| 5. | Aansluitingnetvoeding | | |

Afstandsbediening

Afb. 6: Afstandsbediening

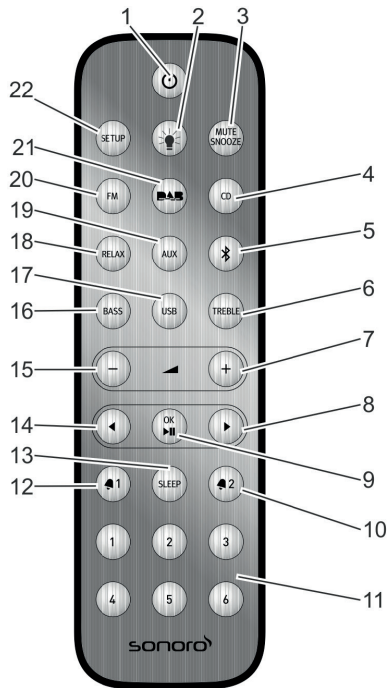

- | | | | |
|-----|--------------------------|-----|---------------|
| 1. | Stand-by (⏻) | 12. | Alarm 1 (🔔 1) |
| 2. | Licht (💡) | 13. | SLEEP |
| 3. | MUTE/ SNOOZE | 14. | Achteruit (◀) |
| 4. | CD | 15. | VOL (▲ ▾) |
| 5. | Bluetooth (📶) | 16. | BASS |
| 6. | TREBLE | 17. | USB |
| 7. | VOL (▲ +) | 18. | RELAX |
| 8. | Vooruit (▶) | 19. | AUX |
| 9. | OK, Afspelen/Pauze (▶) | 20. | FM |
| 10. | Alarm 2 (🔔 2) | 21. | DAB (DAB) |
| 11. | Geheugen 1-6 | 22. | SETUP |

5. Weergave

Afb. 7: Weergave

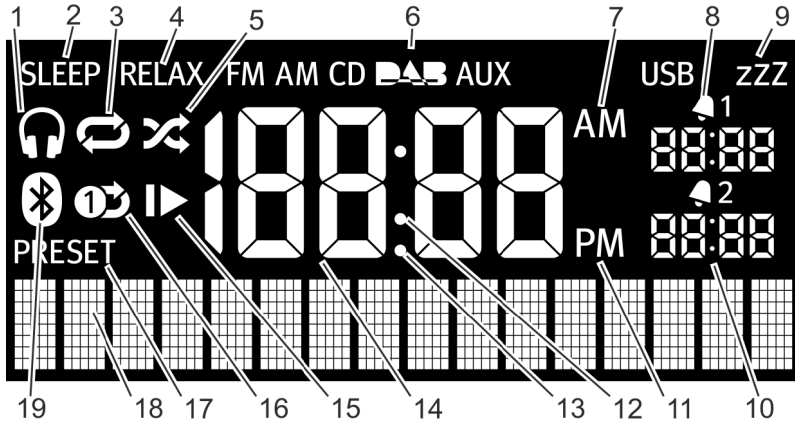

Pos.	Symbole	Fonction
1	Koptelefoon	Koptelefoon is aangesloten.
2	Sleep	Sleeptimer is actief.
3	Herhalen	CD: herhaling van alle nummers op de cd.
4	Relax	Relaxmodus is actief.
5	Shuffle	CD: toevallige afspelvolgorde van de nummers.
6	FM/CD/DAB/ AUX/USB	Toont de geselecteerde bedrijfsmodus.
7	AM	Extra bij de 12-uursinstelling.
8	Alarm 1	Toont de ingestelde tijd van alarm 1.
9	Snooze	Snoozefunctie is geactiveerd.
10	Alarm 2	Toont de ingestelde tijd van alarm 2.
11	PM	Extra bij de 12-uursinstelling.
12	Dubbele punt	Toont door knipperen de seconden van de tijd.
13	Punt	Voor FM-frequentiebereik (zonder RDS).
14	Tijd	Toont de actuele tijd.
15	Voortzetten	CD: weergave voortzetten.
16	Herhaal een	CD: herhaling van een nummer.
17	Preset	Zendergeheugen.
18	Onderste weergave	Weergave voor datum, menu's, frequenties etc.
19	Bluetooth	Bluetooth is actief.

6. Apparaat uitpakken en in bedrijf stellen

Er mogen alleen aansluitkabels en externe apparaten worden gebruikt die veiligheidstechnisch en qua elektromagnetische verdraagzaamheid en afschermkwaliteit overeenkomen met het beschreven apparaat.

6.1 Apparaat uitpakken

Alle delen van apparaat worden in een doos geleverd.

1. Pak het apparaat en alle bijbehorende onderdelen uit en controleer de inhoud op volledigheid en intacte toestand.
2. Zet het apparaat op een geschikte plaats en trek de beschermingsfolie van het display.

6.2 Batterij plaatsen

De batterij waarborgt de werking van de klok bij stroomuitval.

Afb. 8: Batterij plaatsen



1. Open het deksel van het batterijvak aan de achterzijde van het apparaat met een muntje (Afb. 8).
2. Plaats de meegeleverde batterij met het opschrift omhoog.
3. Breng het deksel van het batterijvak weer aan en sluit het met een muntje.

6.3 Spanningsvoorziening realiseren

De spanningsvoorziening van het apparaat vindt plaats door middel van de meegeleverde netvoeding. Bij de netvoeding met universele adapter moet deze voor gebruik in elkaar worden gezet.

2. Leg de meegeleverde knoopcel (CR2032, 3 V) met het opschrift (+) omhoog.
3. Sluit het batterijvak.

6.6 sonoroLIGHT aansluiten

Om een lamp te kunnen besturen met de Bluetoothfunctie, moet u sonoroLIGHT en QUBO eenmalig koppelen. Gekoppelde apparaten worden opgeslagen en in het vervolg automatisch verbonden.



Zie ook de bedieningshandleiding van sonoro-LIGHT.

1. Sluit sonoroLIGHT op een contactdoos aan.
2. Zorg dat sonoroLIGHT en QUBO niet meer dan 10 m uit elkaar staan. Anders kan geen verbinding worden gemaakt.
3. Druk op de toets op uw sonoroLIGHT.
 - ⇒ sonoroLIGHT zoekt een ander Bluetoothapparaat.
4. Druk gedurende 3 seconden op de toets [Licht] op uw QUBO.
 - ⇒ De apparaten worden gekoppeld. Er hoeft geen wachtwoord te worden ingevoerd. Als de koppeling van de apparaten geslaagd is, knippert de toets [Licht] wit.
5. Sluit een lamp aan op de contactdoos van uw sonoroLIGHT.

6.7 Koptelefoon aansluiten

Op het apparaat kunnen koptelefoons met 3,5-mmstekker worden aangesloten (niet meegeleverd).

1. Draai de bedienknop linksom om het volume te verlagen.
2. Steek de koptelefoonstekker aan de achterzijde van het apparaat in de koptelefoonuitgang.
3. Draai de bedienknop langzaam rechtsom om het volume te verhogen.

7. Basisfuncties instellen

In de afzonderlijke menu's kunnen functies en instellingen van het apparaat worden uitgevoerd.

7.1 Apparaat de voor eerste keer inschakelen

Na de eerste keer inschakelen toont het LC-display de tijd en de melding [Tune to FM RDS station to set time & date (Voor auto tijd/datum RDS-zender selecteren)].



In de FM/DAB-modus worden tijd en datum automatisch ingesteld zolang deze functie niet is gedeactiveerd.

7.2 Stand-bymodus

In de stand-bymodus kunnen de volgende instellingen worden uitgevoerd:

- Tijd handmatig instellen.
- Datum handmatig instellen.
- Datum op het display in-/uitschakelen.
- Weklicht instellen (alleen met sonoroLIGHT).
⇒ Hoofdstuk 8.3 „Basisinstellingen uitvoeren“ op pagina 172.

De procedure voor het instellen van de afzonderlijke functies is identiek.

Tijd handmatig instellen

Afb. 12: Tijd instellen

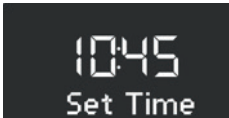

1. Druk in de stand-bymodus op de [SETUP]-toets van het apparaat of van de afstandsbediening.

⇒ Het display toont [Set Time (tijd instellen)] (Afb. 12).

2. Druk op de bedienknop om de uren in te stellen.

⇒ De urenweergave knippert.

3. Draai aan de bedienknop om de uren in te stellen.

4. Druk op de bedienknop om de instelling te bevestigen.

⇒ De minutenweergave knippert.

5. Draai aan de bedienknop om de minuten in te stellen.

6. Druk op de bedienknop om de instelling te bevestigen.

⇒ De tijd is ingesteld.



Met de[Vooruit]- of [Achteruit]-toets kunt u tussen de uren- en minutenweergave wisselen.

Na 10 seconden zonder invoer gaat het apparaat automatisch naar de stand-bymodus zonder de instellingen op te slaan.

Datum handmatig instellen

Afb. 13: Datum instellen



1. Druk in de stand-bymodus op de [SETUP]-toets van het apparaat of van de afstandsbediening.

⇒ Het display toont [Set Time (tijd instellen)] (Afb. 12).

2. Druk op de [Vooruit]-toets.

⇒ Het display toont het menu [Set Date (Datum instellen)] (Afb. 13).

3. Druk op de bedienknop.

⇒ Nu kunt u de datum instellen op dezelfde wijze als onder „Tijd handmatig instellen“ op pagina 163 beschreven.

Datum in-/uitschakelen

Afb. 14: Datum in-/uitschakelen

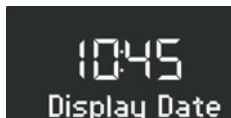

1. Druk in de stand-bymodus op de [SETUP]-toets van het apparaat of van de afstandsbediening.

⇒ Het display toont [Set Time (tijd instellen)] (Afb. 12).

2. Druk 2x op de [Vooruit]-toets.

⇒ Het display toont het menu [Date (Datum)] (Afb. 14).

3. Druk op de bedienknop.

⇒ Nu kunt u de datum in- of uitschakelen.

7.3 Basisinstellingen uitvoeren

Bij ingeschakeld apparaat kunnen in het menu [Settings (Instelwaarden)] de volgende configuraties worden uitgevoerd:

- Tijdformaat instellen.
- Datumformaat instellen.
- Displaydimmer instellen.
- Weklicht instellen (alleen met sonoroLIGHT).
- Automatisch actualiseren van tijd/datum instellen.
- Displaytaal instellen.
- Demomuziek activeren/deactiveren.
- Apparaat naar fabrieksinstellingen terugzetten.

Om de instellingen te kunnen uitvoeren, gaat u als volgt te werk:

1. Druk op de [SETUP]-toets aan de voorzijde van het apparaat of op de afstandsbediening om het desbetreffende submenu te openen.
2. Druk op de [Vooruit]-of [Achteruit]-toets of draai aan de bedienknop om door de afzonderlijke menupunten te bladeren.
3. Om het geselecteerde menupunt te openen, drukt u kort op de bedienknop of op de [OK]-toets op de afstandsbediening.
4. Om het menu te verlaten, drukt u kort op de [SETUP]-toets op het apparaat of op de afstandsbediening.



Als u geen gegevens meer wilt invoeren, wordt het menu gesloten en gaat het display naar de oorspronkelijke modus.

Tijdformaat instellen

Afb. 15: Tijdformaat instellen



U kunt kiezen tussen 24-uurs- en 12-uursformaat. In 12-uursformaat wordt de tijd door [AM] en [PM] gekenmerkt.

Datumformaat instellen

Afb. 16: Datumformaat instellen

(A)

DDD dd.mm.yyyy

(B)

DDD mm.dd.yyyy

(C)

DDD Mmm dd.yyyy

U kunt drie verschillende datumformaten (Afb. 16/A, B en C) en de actuele dag instellen. De instelmogelijkheden zijn:

- **A:** actuele dag, dag, maand, jaar.
- **B:** actuele dag, maand, dag, jaar.
- **C:** actuele dag, maand (in woorden), dag, jaar.

Displaydimmer instellen

Afb. 17: Displaydimmer instellen

(A)

10:45
Display High 12

(B)

10:45
Display Low 06

Het display wordt afhankelijk van de omgevingslichtsterkte licht of donker. De omgevingslichtsterkte wordt geregistreerd door een sensor naast het display. Vous pouvez régler le niveau de luminosité correspondant.

U kunt de lichtsterkte instellen.

- Display licht: niveau 08 tot 15 (Afb. 17/A)
- Display donker: niveau 01 tot 08 (Afb. 17/B)

Weklicht instellen

Afb. 18: Weklicht instellen

(A)

10:45
Light Level 15

(B)

10:45
Sunrise 30min

U kunt zich 's morgens behalve met het alarm laten weken met licht dat steeds sterker wordt (alleen in combinatie met sonoroLIGHT).

Hiervoor kunt u de maximaal gewenste lichtsterkte van het weklicht en de tijdsduur waarin het weklicht deze lichtsterkte moet bereiken, als volgt instellen:

- Lichtsterkte: 01 tot 32 (Afb. 18/A)
- Weklicht: 0 tot 60 min. (Afb. 18/B)

Automatisch actualiseren tijd/datum instellen

Afb. 19: Automatisch actualiseren instellen

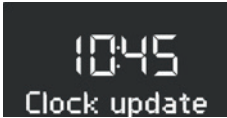

In het submenu[Set Time (Tijd instellen)] (Afb. 19) kunt u automatisch actualiseren instellen. Door het inschakelen van de functie worden de tijd en de datum automatisch in de bedrijfsmodi FM-radio en DAB-radio gesynchroniseerd.

Displaytaal instellen

Afb. 20: Taal instellen



U kunt de taal van het menu en de weergave instellen (Afb. 20). U hebt de keuze uit de volgende talen:

- Engels
- Duits en
- Frans

Demomuziek in-/uitschakelen

Afb. 21: Demomuziek in-/uitschakelen

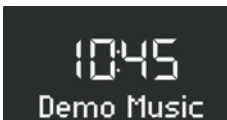

U kunt de demomuziekfunctie in- of uitschakelen (Afb. 21).

Apparaat naar fabriekstoestand terugzetten

Afb. 22: Naar fabriekstoestand terugzetten

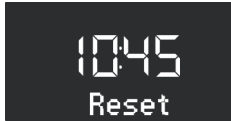

Indien nodig kunnen alle uitgevoerde instellingen zoals taal- en tijdformaten en opgeslagen zenders naar de fabrieksinstellingen worden teruggezet (Afb. 22).

7.4 Klank instellen

U kunt de klank van de audioweergave via de instellingen van bas en hoogte aanpassen.

Afb. 23: Klank instellen



1. Ga naar het desbetreffende submenu of druk op de desbetreffende toets op de afstandsbediening.
2. Om de bastonen in te stellen selecteert u [Bass (Bas)] (Afb. 23/A) en draait aan de bedienknop. Om de hoge tonen in te stellen, selecteert u [Treble (Hoge frequenties)] (Afb. 23/B) en draait aan de bedienknop.



Alternatief kunt ook de [Vooruit]- resp. [Achteruit]-toets gebruiken om de waarden in te stellen.

3. Om de invoer te bevestigen drukt u op de bedienknop of wacht u 10 seconden.

7.5 Sleeptimer instellen

De sleeptimer is een automatische uitschakeling die het apparaat na de ingestelde tijdsduur in de standbymodus zet.

Sleeptimer inschakelen

Afb. 24: Sleeptimer in-/uitschakelen

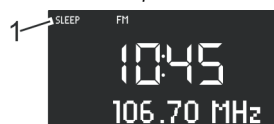

1. Druk op de [SLEEP]-toets op de bovenzijde van het apparaat of op de afstandsbediening.

⇒ Het display toont het symbool [SLEEP] (Afb. 24/1).

Sleeptimer uitschakelen

2. Om de sleeptimer uit te schakelen, drukt u opnieuw op de toets [SLEEP].

⇒ Het symbool op het display verdwijnt.



Als het apparaat met de sleeptimer werd uitgeschakeld, start het bij de volgende keer inschakelen in de laatst gehoorde modus.

Tijdinterval voor sleeptimer instellen

Afb. 25: Tijdinterval voor sleeptimer instellen



1. Druk lang op de [SLEEP]-toets op de bovenzijde van het apparaat of op de afstandsbediening.

⇒ De sleeptimer verschijnt (Afb. 25) en het sleep-symbool knippert (Afb. 25/1).

2. Draai aan de bedienknop om de gewenste lengte van het tijdinterval (Afb. 25/2) te selecteren. Het maximale tijdinterval bedraagt 120 minuten.



Alternatief kunt ook de [Vooruit]- resp. [Achteruit]-toets gebruiken om de waarden in te stellen.

3. Druk op de bedienknop om de invoer te bevestigen.

Als de tijd is verstreken, verdwijnt de weergave langzaam.

Licht dimmen (zonsondergang)

U kunt naast de sleeptimer ook een aangesloten lamp laten dimmen en uitschakelen (alleen in combinatie met sonoroLIGHT).

1. Controleer of sonoroLIGHT is gekoppeld en of de dimfunctie is ingeschakeld.

2. Schakel het licht in Hoofdstuk 8.6 „Licht in- en uitschakelen“ op pagina 170.

3. Programmeer een sleeptimer.

⇒ Na afloop van de sleeptimer wordt het licht geleidelijk gedimd en na 40 seconden uitgeschakeld.



Als u tijdens de sleeptimer op de [Stand-by]-toets drukt, blijft het licht ingeschakeld.
Als u tijdens het dimmen van het licht op de [Licht]-toets drukt, wordt het licht direct uitgeschakeld.

7.6 Licht in- en uitschakelen

U kunt een aangesloten lamp in- en uitschakelen (alleen in combinatie met sonoroLIGHT).

1. Controleer of sonoroLIGHT is gekoppeld en of de dimfunctie is ingeschakeld.

Afb. 26: Licht inschakelen



2. Druk op de[Licht]-toets op het apparaat of op de afstandsbediening.

⇒ Het licht wordt ingeschakeld (lichtsterkeniveau 8), het display toont de tekst [sonoroLIGHT On (sonoroLIGHT aan)] (Afb. 26).

Afb. 27: Lichtsterkte instellen



3. Draai binnen 4 seconden aan de bedienknop om de lichtsterkte in te stellen (niveau 00 tot 32, Afb. 27).



Als het apparaat uitgeschakeld is, hebt u hiervoor langer de tijd.

4. Druk opnieuw op de[Licht]-toets, om het licht uit te schakelen.

Als het apparaat uitgeschakeld is, kunt u direct aan de bedienknop draaien, om het licht in te schakelen en de lichtsterkte in te stellen.

8. Wekfunctie

Met het apparaat de radio kunt u zich door de FM/ DAB-radio, cd, door relaxmuziek of door wektonen laten wekken. De wekfuncties kunnen ook in de stand-bymodus van het apparaat worden ingesteld.

Het alarmsetupmenu is als volgt opgebouwd:

- ⇒ Wektijd instellen
- ⇒ Alarmbron instellen
- ⇒ Wekvolume instellen
- ⇒ Wekherhaling instellen
- ⇒ Einde

8.1 Wektijd instellen

Afb. 28: Alarm 1 instellen



1. Houd de[Alarm 1]- of [Alarm 2]-toets ingedrukt.

- ⇒ Het display toont het menu [Set Alarm 1 Time (Alarm 1 instellen)] (Afb. 28) of [Set Alarm 2 Time (Alarm 2 instellen)].

2. Draai aan de bedienknop om de uren in te stellen.

3. Druk op de bedienknop om de invoer te bevestigen.

- ⇒ De minutenweergave knippert.

4. Draai aan de bedienknop om de minuten in te stellen.

5. Druk op de bedienknop om de invoer te bevestigen.



Met de[Vooruit]- of [Achteruit]-toets kunt u tussen de uren- en minutenweergave wisselen.

- ⇒ De alarmtijd is ingesteld.

8.2 Alarmbron instellen

Nadat u de wektijd heeft ingesteld en bevestigd, kunt u de bron voor het alarm instellen.

Afb. 29: Alarmbron instellen



1. Draai aan de bedienknop om het gewenste medium te selecteren (Afb. 29):

FM	Selecteer een FM-programmaplaats uit het zendergeheugen waarmee de radio bij het wakken moet starten.
DAB	Selecteer een DAB-programmaplaats uit het zendergeheugen waarmee de radio bij het wakken moet starten.
CD	Selecteer een nummer op de cd waarmee het apparaat u moet wakken.
Relax Music	Selecteer relaxmuziek uit het geheugen waarmee de radio bij het wakken moet starten.
Ringtone	Selecteer een wektoon uit het geheugen waarmee de radio bij het wakken moet starten.

2. Druk op de bedienknop of op de [OK]-toets op de afstandsbediening om de invoer te bevestigen.

⇒ De alarmbron is ingesteld.

8.3 Wekvolume instellen

Nadat u de alarmbron heeft ingesteld en bevestigd, kunt u het wekvolume instellen.

Afb. 30: Wekvolume instellen



1. Draai aan de bedienknop om het gewenste volume in te stellen (Afb. 30).

2. Druk op de bedienknop of op de [OK]-toets op de afstandsbediening om de instelling te bevestigen.

⇒ Het wekvolume is ingesteld.



De alarm-audioweergave begint altijd zeer zacht en wordt dan steeds harder tot het ingestelde volume is bereikt.

8.4 Wekherhaling instellen

Nadat u het wekvolume heeft ingesteld en bevestigd, kunt u de wekherhaling instellen.

Afb. 31: Wekherhaling instellen



1. Draai aan de bedienknop om de gewenste herhaling te stellen (Afb. 31). U kunt kiezen tussen volgende instellingen:

- Once (één keer)
- Daily (dagelijks)
- On weekends (in het weekend)
- Weekdays (door de week)

2. Druk op de bedienknop of op de [OK]-toets op de afstandsbediening om de instelling te bevestigen.

⇒ De wekherhaling is ingesteld.

8.5 Weklicht programmeren (zonsopgang)

Nadat u de wekherhaling heeft ingesteld en bevestigd, kunt u instellen of u daarnaast door weklicht wilt worden gewekt (alleen in combinatie met sonoro-LIGHT).

1. Controleer of sonoroLIGHT is gekoppeld en of de dimfunctie is ingeschakeld.

Afb. 32: Weklicht instellen



2. Draai aan de bedienknop om het weklicht in- of uit te schakelen (Afb. 31):

3. Druk op de bedienknop of op de [OK]-toets op de afstandsbediening om de instelling te bevestigen.

⇒ Het weklicht is geprogrammeerd.

Als u daarnaast door weklicht gewekt wilt worden, wordt het licht telkens met de door u ingestelde tijd vóór het alarm ingeschakeld, zodat de ingestelde lichtsterkte is bereikt als het alarm geactiveerd wordt. Voor het instellen van het weklicht „Weklicht instellen“ op pagina 173.

Voorbeeld

Uitgevoerde instellingen:

- Wektijd: 07:00 uur
- Lichtsterkte: 15
- Tijdsduur: 30 min

Om 6:30 uur wordt het weklicht ingeschakeld en de lichtsterkte wordt tot 07:00 uur geleidelijk verhoogd van niveau 0 tot niveau 15.

8.6 Wekker in- en uitschakelen

Wekker inschakelen

1. Om de wekker in te stellen drukt u kort op de [Alarm 1]- of [Alarm 2]-toets aan de voorzijde van het apparaat of op de afstandsbediening.

Wekker uitschakelen

2. Om de wekker uit te schakelen, drukt u opnieuw kort op de [Alarm 1]- of [Alarm 2]-toets.

8.7 Wekker na afgaan van het alarm uitzetten

1. Om het alarm uit te zetten, drukt u op een volgende toetsen:

- [Alarm 1]
- [Alarm 2]
- Bedienknop
- [Standby (Stand-by)]

⇒ Het alarm blijft voor de volgende dag geactiveerd. Uitzondering is de eenmalige wekinstelling. Het weklicht blijft ingeschakeld en behoudt de actuele lichtsterkte.



ANa 60 min wordt het alarm automatisch uitgeschakeld.

2. Om het weklicht uit te schakelen, drukt u op de [Licht]-toets.

3. Om de wekker uit te schakelen zodat deze na een vastgelegde tijd opnieuw klinkt (wekherhaling/ snooze), drukt u op de [SNOOZE]-toets op de afstandsbediening.



Alternatief kunt u ook bij klinken van het alarm de bedienknop draaien om de gewenste wekkerhalingstijd in te stellen en deze door indrukken van de bedienknop te bevestigen.

⇒ Op het display wordt de resterende tijd voor de wekkerhaling weergegeven. Na de ingestelde tijd klinkt het alarm opnieuw.

8.8 Snooze instellen

Afb. 33: Snooze instellen



1. Druk in de stand-by-modus kort op de [SNOOZE]-toets op de afstandsbediening. Houd in ingeschakelde toestand de [SNOOZE]-toets op de afstandsbediening ingedrukt tot het snooze-submenu verschijnt (Afb. 33).

⇒ Het display toont het symbool [Snooze] (Afb. 33/1).

2. Draai aan de bedienknop om de duur in te stellen.
3. Druk op de bedienknop om de invoer te bevestigen.

9. Algemene functies van de audioweergave

9.1 Volume instellen

Afb. 34: Volume instellen



1. Draai aan de bedienknop (Afb. 34) om het volume te verhogen of te verlagen.

⇒ Het display toont een volumeregelaar.

9.2 Weergave op stil zetten

Op stil zetten

Afb. 35: Op stil zetten



1. Druk in de weergavemodus kort op de [MUTE]-toets op de bovenzijde van het apparaat om het geluid tijdens weergave uit te schakelen. Alternatief kunt u ook de [MUTE]-toets op de afstandsbediening indrukken.

⇒ Op het display knippert de tekst [Volume Mute (Geluid uit)] (Afb. 35).

Geluid inschakelen

2. Om het geluid weer in te schakelen, drukt u op de [MUTE]-toets op het apparaat of op de afstandsbediening.

⇒ Het uitgangsscherm wordt weergegeven.

9.3 Weergavemodus selecteren

Voor de audioweergave van verschillende media of externe apparaten selecteert u de desbetreffende modus.

Afb. 36: Weergavemodus selecteren



1. Schakel het apparaat in.

2. Druk op de [MENU]-toets aan de voorzijde van het apparaat of op de afstandsbediening.

⇒ Het display toont de geselecteerde modus (Afb. 36).



Alternatief kunt u ook na indrukken van de [MENU]-toets aan de bedienknop draaien om door de afzonderlijke modi te bladeren. U bevestigt de modus door de bedienknop in te drukken.

10. Radioweergave

Nadat u de radioweergave via [FM] (VHF-radio) of [DAB] (digitale radio) heeft geselecteerd, toont het display het symbool FM of DAB alsmede de volgende informatie:

- Modus: FM of DAB.
- Opgeslagen programmplaats, indien de zender in het programmegeheugen is opgeslagen.
- Zendernaam, indien de zender RDS-informatie verstuurt.
- RDS-informatie van de zender, indien de zender RDS-informatie verstuurt.



RDS ("Radio Data System") is alleen beschikbaar voor zenders in het FM-frequentiebereik, en alleen indien de zender RDS-gegevens overdraagt.

Als de zender geen RDS-informatie verstuurt, word in plaats van de zendernaam de frequentie weergegeven.

10.1 FM-radio

FM-zender zoeken

Automatisch zenders zoeken

Met automatisch zoeken wordt een zenderlijst van maximaal 30 zenders automatisch gemaakt en opgeslagen. De zenders worden gesorteerd naar sterkste ontvangst.

Voorwaarde:

- Een van beide antennes is aangesloten.

Afb. 37: FM-zenderlijst



1. Druk op de [SETUP]-toets.

⇒ Het display toont de tekst [FM Preset List (FM-zenderlijst)] (Afb. 37).

2. Druk op de [Vooruit]-toets.

⇒ Het display toont de tekst [FM Auto Search (Automatisch zoeken FM)].

3. Druk op de bedienknop.

⇒ Het display toont de tekst [Auto Search YES (Automatisch zoeken JA)].

4. Druk opnieuw op de bedienknop.

⇒ Automatisch zoeken wordt gestart. Na voltooiën van het zoeken springt het apparaat naar de eerste zender van de lijst.

Automatisch instellen

Voorwaarde:

- Een van beide antennes is aangesloten.

Afb. 38: Automatisch instellen



1. Houd in de FM-weergavemodus de [Vooruit]- of [Achteruit]-toets ingedrukt.

⇒ Het display toont de tekst [Auto Tuning (Automatisch instellen)] (Afb. 38).

Het apparaat zoekt naar beschikbare radiozenders en geeft de eerste beschikbare zender weer.

Handmatig instellen

Voorwaarde:

- Een van beide antennes is aangesloten.

Afb. 39: Handmatig instellen



1. Houd de bedienknop ingedrukt om handmatig instellen te activeren.

⇒ Het display toont de tekst [Manual tune (Handmatig instellen)] (Afb. 39).

2. Draai aan de bedienknop of druk op de [Vooruit]- of [Achteruit]-toets om het frequentiebereik te wijzigen.

3. Druk op de bedienknop om uw selectie te bevestigen.

FM-zenders als favoriet opslaan

Afb. 40: FM-zender opslaan



1. Stel de gewenste zender in.
2. Houd een van de zendergeheugentoetsen op de bovenzijde van het apparaat of op de afstandsbediening ingedrukt.
⇒ Het display toont de zendergeheugenplaats.



U kunt maximaal 6 FM-zenders als favoriet opslaan.

Als favoriet opgeslagen FM-zenders oproepen

1. Druk kort op een van de zendergeheugentoetsen 1 - 6 op de bovenzijde van het apparaat of op de afstandsbediening.
⇒ De geselecteerde zender wordt weergegeven.

10.2 DAB-radio

DAB-zender zoeken

Automatisch instellen

Voorwaarde:

- Een van beide antennes is aangesloten.

Afb. 41: DAB-zenders automatisch zoeken



1. Druk in de DAB-weergavemodus op de [SETUP]-toets.
⇒ Het display toont de tekst [DAB Full Scan (Automatisch zoeken DAB)] (Afb. 41).
2. Druk om te bevestigen op de bedienknop van het apparaat of op de [OK]-toets op de afstandsbediening.
⇒ Het apparaat zoekt naar beschikbare radiozenders en geeft de eerste beschikbare zender weer.

Handmatig instellen

Voorwaarde:

- Een van beide antennes is aangesloten.

Afb. 42: DAB-zenders handmatig zoeken



1. Druk in de DAB-weergavemodus op de [SETUP]-toets.
2. Druk op de [Vooruit]-toets.
⇒ Het display toont de tekst [DAB Manual Tune (DAB handmatig instellen)] (Afb. 42).
3. Druk op de bedienknop van het apparaat of op de [OK]-toets op de afstandsbediening.
4. Druk op de bedienknop of op de [Vooruit]-of [Achteruit]-toets om de verschillende zenders in te stellen.
5. Druk op de bedienknop om uw selectie te bevestigen.

Inactieve zenders verwijderen - Prune List

Indien de met de functie automatisch DAB-zenders zoeken gemaakte DAB-zenderlijst niet meer actueel is (bijvoorbeeld na een verhuizing), kunt u inactieve zenders automatisch verwijderen.

Afb. 43: Inactieve DAB-zenders wissen



1. Druk in de DAB-weergavemodus op de [SETUP]-toets.
⇒ Het display toont de tekst [DAB Full Scan (Automatisch zoeken DAB)].
2. Draai aan de bedienknop tot het display [Prune List (Prune lijst)] toont (Afb. 43).

Afb. 44: Pruning



3. Druk op de bedienknop om uw selectie te bevestigen.
⇒ De inactieve DAB-zenders worden gewist. Tijdens de procedure toont het display [Pruning (Overbodige zenders verwijderen)] (Afb. 44).

DAB-zenders als favoriet opslaan

1. Om een DAB-zender als favoriet op te slaan, gaat u te werk zoals beschreven in Ä Hoofdstuk 10.1 „FM-radio“ op pagina 177.



U kunt maximaal 6 DAB-zenders als favorietopslaan.

Als favoriet opgeslagen DAB-zenders oproepen

1. Voor het oproepen van een als favoriet opgeslagen DAB-zender gaat u te werk zoals beschreven in Hoofdstuk 10.1 „FMradio“ op pagina 177.

⇒ De geselecteerde zender wordt weergegeven.

DAB-informatie oproepen

In de DAB-weergavemodus kunt u informatie over zender, programma etc. oproepen. De informatie wordt in volgende volgorde weergegeven:

- Zendernaam (uitgangspunt)
- Zenderketen
- DLS (“Dynamic Label Service”, programmabegeleidende informatie zoals uitvoerende, titel etc.)
- Programmatype (bijvoorbeeld sport)
- Zenderfrequentie
- Signaalkwaliteit

Voorwaarde:

- Het apparaat is in DAB-weergavemodus. Het display toont de zendernaam.

1. Om de DAB-informatie op te roepen, drukt u op de [STOP]-toets op het apparaat of op de [DAB]-toets op de afstandsbediening.

⇒ Het display toont de tekst [Broadcaster (Zenderketen)].

2. Druk opnieuw op de [STOP]-toets.

⇒ Het display toont de tekst [DLS].

3. Ga op dezelfde manier te werk om de overige DAB-informatie op te roepen.

DRC-instelling

DRC (“Dynamic Range Compression”) dient om het volume in muziek zo te comprimeren dat er een uniform volume ontstaat. Zeer luide en zeer zachte passages worden hierdoor op elkaar afgestemd.

Er zijn 3 verschillende instelmogelijkheden:

- DRC High: sterke compressie
- DRC Low: zwakke compressie
- DRC Off: geen compressie

Voorwaarde:

- Het apparaat is in DAB-modus.

1. Druk op de [SETUP]-toets.

⇒ Het display toont de tekst [DAB Auto Search (automatisch zoeken DAB)].

Afb. 45: DRC-instelling



2. Druk op de [Vooruit]-toets tot het display de tekst [DRC Setting (DRC-instelling)] toont.

3. Druk op de bedienknop of op de [OK]-toets op de afstandsbediening.

4. Voer met de [Vooruit]- of [Achteruit]-toets de gewenste instelling uit.

5. Druk op de bedienknop om de instelling te bevestigen.

11. Cd-weergave



AANWIJZING!

Materiële schade door onjuiste bediening!

Steek geen geluidsdragers in de cd-speler die van het normale cd-formaat afwijken (bijvoorbeeld minidisks etc.). Deze kunnen eventueel niet correct worden afgespeeld en uitgeworpen. Steek altijd slechts één cd tegelijk in de cd-speler.

1. Schakel het apparaat in.

2. Schuif de cd met het opschrift omhoog in de cdsleuf.

⇒ De cd-speler trekt de cd automatisch naar binnen en start de weergave.



Als het apparaat zich in een andere modus bevindt, schakelt het automatisch naar de cd-modus.

In de cd-modus toont het display de volgende informatie:

Afb. 46: Weergave in de cd-modus



1. Afspeelvolgorde (Repeat, Shuffle, cd voortzetten)
2. Cd-modus
3. Tijd
4. Verstreken speeltijd in minuten
5. Titelnummer
6. Weergavestatus (afspelen/pauze)

Overige functies

- Om de weergave van de cd te onderbreken (pauze), drukt u op de [Afspelen/Pauze]-toets of op de bedienknop.
- Om de cd verder af te spelen, drukt u op de [Afspelen/Pauze]-toets of de bedienknop.
- Om naar het volgende nummer te gaan, drukt u een keer op de [Vooruit]-toets.
- Om snel door een nummer spoelen, houdt u de [Vooruit]-toets ingedrukt.
- Om terug te gaan naar het vorige nummer, drukt u een keer op de [Achteruit]-toets.
- Om snel door een nummer terug te spoelen, houdt u de [Achteruit]-toets ingedrukt.
- Om de weergave van een cd te beëindigen, drukt u op de [Stop]-toets.
- Om de cd uit te werpen, drukt u op de [Eject]-toets.
- Om aanvullende ID3-gegevens, indien beschikbaar, weer te geven, drukt u op de [CD]-toets op de afstandsbediening (alleen MP3-cd). De volgorde hierbij is:
„Titel ⇒ Artiest ⇒ Album ⇒ Verstreken tijd”

- Om naar de volgende map te gaan, drukt u op de [Memory 2 (Geheugen 2)]-toets (alleen MP3-cd).
- Om naar de vorige map te gaan, drukt u op de [Memory 1 (Geheugen 1)]-toets (alleen MP3-cd).

Cd-weergave aanpassen

Voor de weergave van de nummers op een cd kunnen verschillende volgordes worden gekozen.

1. Druk op de [SETUP]-toets om het cd-menu te openen. Dit bevat de volgende functies:

- Repeat one (Herhaling van een nummer)
- Repeat All (Herhaling van alle nummers op de cd)
- Shuffle (Toevallige weergave)
- Resume (Cd voortzetten)
- Bass (Bas instellen)
- Treble (Hoge frequenties instellen)
- Settings (Instelwaarden)

2. Draai aan de bedienknop om de functie te selecteren.

3. Druk op de bedienknop om uw selectie te bevestigen.

Repeat one (Herhaling van een nummer)

Het actuele nummer wordt herhaaldelijk weergegeven. Deze functie wordt beëindigd als u van modus wisselt of de cd uitwerpt.

Repeat all (Herhaling van alle nummers)

Alle nummers op de cd worden herhaaldelijk weergegeven. Deze functie wordt beëindigd als u van modus wisselt of de cd uitwerpt.

Shuffle (Toevallige weergave)

De nummers op de cd worden in toevallige volgorde weergegeven. Dit geldt ook, als u de[Vooruit]- of [Achteruit]-toets indrukt. Deze functie wordt beëindigd als u van modus wisselt of de cd uitwerpt.

Resume (Cd voortzetten)

De cd-weergave wordt vanaf het laatst gehoorde punt voorgezet, ook als u de modus heeft gewisseld of het apparaat in de stand-bymodus heeft geschakeld. Deze functie wordt beëindigd, als u de cd uitwerpt. De functie is bijvoorbeeld bestemd voor luisterboeken.

12. Bluetooth-weergave

12.1 Bluetooth-apparaten koppelen

Mobiele telefoons en andere Bluetooth-compatibele apparaten kunnen via de Bluetooth-functie met de radio worden verbonden.



Lees hiervoor indien nodig de bedieningshandleiding van uw mobiele telefoon of apparaat.

NL

1. Schakel het apparaat in.

Afb. 47: Bluetooth zoeken



2. Druk op de [MENU]-toets en selecteer de [Bluetooth]-modus of druk op de [Bluetooth]-toets op de afstandsbediening.

⇒ Het Bluetooth-symbool knippert en het display toont de tekst [Searching (Zoekt)](Afb. 47).

3. Schakel de Bluetooth-functie van uw mobiele telefoon of apparaat in en selecteer in de lijst met gevonden Bluetooth-apparaten "QUBO".

⇒ De apparaten worden gekoppeld.



De radio koppelt maximaal 8 mobiele telefoons of apparaten en maakt automatisch een verbinding met reeds ingestelde apparaten, indien Bluetooth geactiveerd is.

12.2 Bluetooth-apparaten verbinden

Opgeslagen Bluetooth-apparaten worden automatisch verbonden.

1. Activeer de Bluetooth-modus.

⇒ Het Bluetooth-symbool knippert en het display toont de tekst [Searching (Zoekt)] (Afb. 47).

Afb. 48: Bluetooth-apparaten koppelen

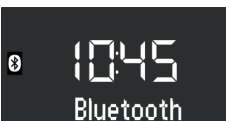

2. Schakel de Bluetooth-functie van uw mobiele telefoon of apparaat in.

⇒ Na het verbinden toont het display continu de tekst [Bluetooth].

12.3 Muziek via Bluetooth afspelen

- Om de weergave te starten, drukt u op de [Afspelen/Pauze]-toets of op de bedienknop.
- Om de weergave te onderbreken (pauze), drukt u op de [Afspelen/Pauze]-toets of op de bedienknop.

13. AUX-weergave

Via de AUX-aansluiting aan de achterzijde van het apparaat kunt u andere audioapparaten aansluiten en afspelen.

Afb. 49: AUX-weergave activeren



1. Schakel het apparaat in.
2. Druk op de [MENU]-toets en selecteer de [AUX]-modus of druk op de [AUX]-toets op de afstandsbediening.
⇒ Het display toont het [AUX]-symbool (Afb. 49).
3. Verbind het externe apparaat via een kabel met de AUX-aansluiting.
4. Schakel het externe apparaat in en start de weergave op het externe apparaat.



Bediening van een extern apparaat via de toetsen van de radio is niet mogelijk.

14. USB-weergave

Via de USB-Charge & Playback-aansluiting aan de achterzijde van het apparaat kunt u meer apparaten op de radio aansluiten en muziek afspelen.



De formaten MP3 en WMA kunnen worden afgespeeld.

Afb. 50: USB-weergave instellen



1. Schakel het apparaat in.

2. Druk op de [MENU]-toets en selecteer de [USB]-modus of druk op de [USB]-toets op de afstandsbediening.

⇒ Het display toont de tekst [Searching (Zoekt)].

3. Sluit een extern USB-apparaat aan.

⇒ Le texte [Recherche] s'affiche.

4. Druk op de toets [Afspelen/Pauze] om de weergave te starten.

Overige functies

- Om de weergave te onderbreken (pauze), drukt u op de [Afspelen/Pauze]-toets of op de bedienknop.
- Om de weergave voort te zetten, drukt u op de [Afspelen/Pauze]-toets of op de bedienknop.
- Om naar het volgende nummer te gaan, drukt u een keer op de [Vooruit]-toets.
- Om terug te gaan naar het vorige nummer, drukt u op de [Achteruit]-toets.
- Om de weergave te beëindigen, drukt u op de [Stop]-toets.
- Om aanvullende ID3-gegevens, indien beschikbaar, weer te geven, drukt u op de [USB]-toets op de afstandsbediening. De volgorde hierbij is:
„Titel ⇒ Artiest ⇒ Album ⇒ Verstreken tijd“
- Om naar de volgende MP3-map te gaan, drukt u op de [Memory 2 (Geheugen 2)]-toets.
- Om naar de vorige MP3-map te gaan, drukt u op de [Memory 1 (Geheugen 1)]-toets.

15. Relax- en meditatiemuziek

Het apparaat beschikt over taalafhankelijke relax- en meditatiemuziek, die in verschillende mappen is gesorteerd.

Taal	Map	Nummer	Naam
Duits	1 - Korte ontspanning	1	Einleitung Kurzentspannung (Inleiding korteontspanning)
		2	Entspannung durch längeres Ausatmen (Ontspannen door ademhaling)
		3	Entspannung durch Spüren der Gegensätze (Ontspannen door tegenstellingen te voelen)
		4	Entspannung durch Da-Sein (Ontspannen door te zijn)
		5	Entspannung durch Stressabgeben (Ontspannen door stress los te laten)
		6	Entspannung durch Loslassen (Ontspannen door loslaten)
		7	Entspannung durch Spüren Ihres Pulses (Ontspannen)
	2 - Meditatieve ontspanning	1	Einleitung (Inleiding)
		2	Meditative Atementspannung (Meditatieve ademontspanning)
		3	Meditative Achtsamkeitsentspannung (Meditatieve mindfulness)
	3 - Progressieve spierontspanning	1	Einleitung (Inleiding)
		2	Progressive Muskelentspannung (Progressieve spierontspanning)
	4 - Fantasiereizen	1	Einleitung (Inleiding)
		2	Fantasiereise Strand & Wärme (Fantasiereis "Strand en warmte")
		3	Fantasiereise Universum (Fantasiereis universum)
	5 - Relaxmuziek	1	Einleitung Musik (Inleiding muziek)
		2	Entspannungsmusik 1 (Relaxmuziek 1)
		3	Entspannungsmusik 2 (Relaxmuziek 2)

		4	Entspannungsmusik 3 (Relaxmuziek 3)
		5	Entspannungsmusik 4 (Relaxmuziek 4)
		6	Entspannungsmusik 5 (Relaxmuziek 5)
	6 - Natuurklanken		Brandung (Branding)
			Walgesänge (Walvissen)
			Vögel (Vogels)
			Regen (Regen)
			Windspiel (Windklokkenspel)
			Kaminfeuer (Openhaard)

Taal	Map	Nummer	Naam
Engels	1 - Korte ontspanning	1	Quick Relaxation Exercise: Relaxing by feeling your pulse
		2	Quick Relaxation Exercise: Relaxing by letting go off stress
	2 - Meditatieve ontspanning	1	Relaxing by meditating on our breath
	3 - Fantasiereizen	1	A journey of the imagination "Beach and Warmth"
	4 - Progressieve spierontspanning	1	Progressive Muscle Relaxation according to Jacobson
	5 - Relaxmuziek	1	Relax Music 1
		2	Relax Music 2
		3	Relax Music 3
		4	Relax Music 4
		5	Relax Music 5
	6 - Natuurklanken		Ocean Surf
			Whales
			Birds
			Rain
			Wind Chimes
			Fireplace

Taal	Map	Nummer	Nom
Frans	1 - Korte ontspanning	1	Relaxation courte: Relaxation à travers le ressenti de votre pouls
		2	Relaxation courte: Relaxation par évacuation du stress
	2 - Meditatieve ontspanning	1	Relaxation méditative par la respiration
	3 - Fantasiereizen	1	Voyage imaginaire "plage et chaleur"
	4 - Progressieve spierontspanning	1	La relaxation musculaire progressive selon Jacobson
	5 - Relaxmuziek	1	Relax Music 1
		2	Relax Music 2
		3	Relax Music 3
		4	Relax Music 4
		5	Relax Music 5
	6 - Natuurklanken		Surf
			Baleines
			Oiseaux
			Pluie
			Carillons
			Feu de cheminée

1. Schakel het apparaat in.
2. Druk op de [RELAX]-toets aan de bovenzijde van het apparaat of op de afstandsbediening.

⇒ Het display toont het [Relax]-symbool.

3. Druk op de [SETUP]-toets.

Afb. 51: Taalmenu selecteren



4. Draai aan de bedienknop tot het display [Music Content (Inhoud muziek)] toont.
5. Druk op de bedienknop om uw selectie te bevestigen.

Afb. 52: Taal instellen

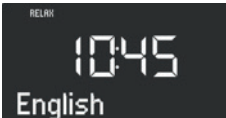

6. Draai aan de bedienknop om de gewenste taal te selecteren.
7. Druk op de bedienknop om uw selectie te bevestigen.

8. Druk op een van de geheugentoetsen 1-6, om de gewenste map te selecteren.

⇒ De weergave van het eerste nummer in deze map begint.

Afb. 53: Naam van het nummer

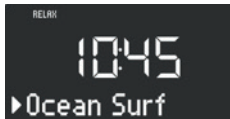

9. Druk op de [Vooruit]- of [Achteruit]-toets om een nummer in een map te selecteren.

⇒ Het display geeft kort het nummer en vervolgens de naam van het nummer weer.

16. Demomuziek-weergave

In de stand-bymodus kan demomuziek worden weergegeven om het apparaat bijvoorbeeld te demonstreren.

Demomuziek-modus activeren

1. Houd de bedienknop ca. 3 seconden ingedrukt.

⇒ De demomuziek-modus wordt geactiveerd.

2. Druk op de geheugentoetsen 1-6 op de bovenzijde van het apparaat of op de afstandsbediening om een demotitel te selecteren.

⇒ De titel van de demomuziek verschijnt in het display.



Volgende toetsen zijn actief:

- Afspelen/Pauze
- Op stil zetten

Demomuziek-modus activeren

3. Druk op de toets [Standby (Stand-by)] of houd de bedienknop ca. 3 seconden ingedrukt om de demomuziek-modus te verlaten.

17. Storingen verhelpen

Bij alle elektrische apparaten kunnen storingen optreden. Hierbij gaat het niet altijd om een defect van het apparaat. Controleer daarom aan de hand van de volgende tabel of u de storing zelf kunt oplossen.

Storing	Mogelijke oorzaak	Oplossing
Apparaat schakelt niet in	Netvoeding met universele adapter is niet correct aangesloten	Sluit de netvoeding met universele adapter correct aan (zie Æ Hoofdstuk 7.3 „Spanningsvoorziening realiseren“ op pagina 165).
Geen geluid	Volume staat op minimaal	Verhoog het volume (zie Æ Hoofdstuk 9.1 „Volume instellen“ op pagina 175).
	Geluid is uitgeschakeld	Schakel het geluid in (zie Æ Hoofdstuk 9.2 „Weergave op stil zetten“ op pagina 176).
	Koptelefoon is aangesloten	Trek de koptelefoon uit de aansluiting.
	Andere modus is ingesteld	Stel de correcte modus in (zie Æ Hoofdstuk 9.3 „Weergavemodus selecteren“ op pagina 176).
Cd-weergave wordt niet gestart	Cd-formaat wordt niet ondersteund	Doe een andere cd in de cd-sleuf.
	Cd is vuil	Reinig de cd.
	Cd is beschadigd	Doe een andere cd in de cd-sleuf.
	Cd ligt verkeerd om in het cd-vak	Werp de cd uit en doe de cd correct in het cd-vak.
USB-weergave wordt niet gestart	USB-apparaat is niet aangesloten	Steek het USB-apparaat in de aansluiting aan de achterzijde van het apparaat (zie Æ Hoofdstuk 15 „USB weergave“ op pagina 186).
	USB-apparaat wordt niet ondersteund	Controleer of uw USB-apparaat compatibel is met de radio.
	USB-apparaat bevat geen leesbare	Controleer de bestanden op het USB-apparaat.
Geen of gestoorde Bluetooth-verbinding	Storingen door andere zenders of apparaten	Vergroot de afstand tussen de radio en de televisie.
	Software is niet actueel	Controleer of de actuele softwareversie op uw externe Bluetoothapparaat geïnstalleerd is.

Storing	Mogelijke oorzaak	Oplossing
Apparaat reageert niet	Storing in het apparaat	Schakel het apparaat uit en weer in.
Slechte FM/DAB-ontvangstkwaliteit	FM/DAB-antenne is niet correct gericht	Wijzig de richting van de FM/DABantenne.
Afstandsbediening werkt niet of gebrekkig	Afstand is te groot	Verklein de afstand tussen de afstandsbediening en het apparaat.
	Batterij is leeg	Vervang de batterij van de afstandsbediening (zie Ä Hoofdstuk 6.5 „Afstandsbediening voorbereiden“ op pagina 161).
	Storingen door andere zenders of apparaten	Vergroot de afstand tussen de storingsbron en de radio. Sluit het apparaat aan op een andere contactdoos zodat storingsbron en radio op verschillende aftakstromen zijn aangesloten.
Alarm werkt niet	Alarm is niet ingeschakeld	ASchakel het alarm in (zie Ä Hoofdstuk 8.6 „Wekker in- en uitschakelen“ op pagina 174).
	Wekvolume is op minimaal ingesteld	Verhoog het volume (zie Ä Hoofdstuk 8.3 „Wekvolume instellen“ op pagina 173).
	Koptelefoon is aangesloten	Trek de koptelefoon uit de aansluiting.
Weklicht werkt niet	sonoroLIGHT is niet gekoppeld	Koppel sonoroLIGHT en stel het weklicht in (zie Ä Hoofdstuk 8.5 „Weklicht programmeren (zonsopgang)“ op pagina 173).
	sonoroLIGHT is gekoppeld, maar de dimfunctie is uitgeschakeld	Schakel de dimfunctie van sonoroLIGHT in.
	Op sonoroLIGHT aangesloten verlichting is uitgeschakeld	Schakel de aangesloten lamp in.

18. Reiniging





AANWIJZING!

Materiële schade door onjuiste reiniging!

Reinig het apparaat alleen van buiten met een droge, zachte doek. Gebruik in geen geval scherpe of oplosmiddelhoudende reinigingsproducten omdat deze het oppervlak van het apparaat aantasten.

NL

19. Technische gegevens

Specificatie	Waarde
Afmetingen (B x D x H)	ong. . 210 x 257 x 140 mm
Gewicht	ong. 3,4 kg
Bedrijfstemperatuur	0°C to ~45°C
Frequentiegebied FM	87,50 MHz-108,00 MHz
DAB/DAB+	Band III, 174,928 MHz-239,200 MHz
Ondersteunde CD-indelingen	CD-DA, CD-R*, CD-RW* Audio CD, MPEG 1 Layer 3 (MP3), Windows Media Audio (WMA, DRM niet ondersteund) Sampling rate 16KHz~48KHz, bit rate max. 320kbps (* Afhankelijk van kwaliteit opname en medium)
USB-lader	Uitvoer: DC 5 V  , 1,0 A
USB afspelen	Compatibiliteit systeem: FAT 16, FAT 32 (niet compatibel met NTFS of andere systemen) MPEG 1 Layer 3 (MP3), Windows Media Audio (WMA, DRM niet ondersteund)
AUX-IN	Port: 3,5mm aansluiting Gevoeligheid: 300 mV
Bluetooth	Versie 4,1, Profiel : AVRCP v1,0, A2DP 1,0 2,402GHz-2,480GHz
Max. overgebracht vermogen	5dBm
Kracht van de AC-adapter	Ten Pao Power Industrial Co., Ltd. Model : S048CM1550290 Binnenkomst : 100-240 V ~ 50/60 Hz 1,5 A Afrif : 15,5 V  , 2,9 A
Batterij	CR2032
Stand-byvermogen	< 1.0W

20. Garantie

Voor het geldend maken van aanspraak op garantie geldt - zonder dat hierdoor uw wettelijke rechten worden beperkt - het volgende:

- Aanspraak op garantie kan alleen binnen een periode van max. 2 jaar (1 jaar in Noord-Amerika en Australië) vanaf datum van aankoop geldend worden gemaakt.
- Binnen deze garantieperiode verhelpen we door reparatie of vervanging van het apparaat kosteloos alle gebreken die voortkomen uit materiaal- of productiefouten.
- Neem bij vorderingen contact op met onze klantenservice. De contactgegevens vindt u in de „Contactgegevens“ op pagina 252 of op **www.sonoro.de**.
- Met reparatie of vervanging van het apparaat begint geen nieuwe garantieperiode. Als maatstaf geldt de garantieperiode van 2 jaar (1 jaar in Noord-Amerika en Australië) vanaf datum van aankoop.
- Uitgezonderd van garantie zijn batterijen, schade door ondeskundig gebruik, normale slijtage en verbruik evenals gebreken die de waarde of de bruikbaarheid van het apparaat slechts verwaarloosbaar beïnvloeden. Bij ingrepen die niet door het door ons geautoriseerde serviceadres zijn uitgevoerd vervalt de garantie eveneens.

QUBO SO-220

SISTEMA MUSICALE CON RADIO DIGITALE, FUNZIONE DI ALLARME, LETTORE CD E BLUETOOTH®



1. Introduzione	204
1.1 Contactgegevens	204
1.2 Utilizzo conforme alla destinazione d'uso	205
1.3 Pulizia	205
2. Dotazione	205
2.1 QUBO	205
2.2 sonoroLIGHT (disponibile come opzione)	206
3. Formati supportati	206
3.1 Formati CD supportati	206
3.2 Formati audio supportati	206
4. Comandi e collegamenti	207
5. Display	211
6. Apertura della confezione e messa in funzione	212
6.1 Apertura della confezione	212
6.2 Inserimento della batteria	212
6.3 Collegamento dell'alimentazione elettrica	212
6.4 Collegamento dell'antenna	213
6.5 Preparazione del telecomando	213
6.6 Abbinamento a sonoroLIGHT	214
6.7 Collegamento delle cuffie	214
7. Impostazione delle funzioni di base	215
7.1 Prima accensione dell'apparecchio	215
7.2 Modalità Standby	215
7.3 Impostazioni di base	217
7.4 Regolazione dell'audio	220
7.5 Impostazione dello sleep timer	220
7.6 Accensione/spegnimento della luce	222
8. Sveglia	223
8.1 Impostazione dell'orario della sveglia	223
8.2 Impostazione del suono della sveglia	223
8.3 Impostazione del volume della sveglia	224
8.4 Impostazione della ripetizione della sveglia	225
8.5 Programmazione della luce sveglia (tramonto)	225
8.6 Attivazione/disattivazione della sveglia	226
8.7 Spegnimento della sveglia quando suona l'allarme	226
8.8 Impostazione della funzione snooze	227

9. Funzioni generali della riproduzione audio	227
9.1 Impostazione del volume	227
9.2 Disattivazione della riproduzione audio	228
9.3 Selezione della modalità di riproduzione	228
10. Riproduzione radio	229
10.1 Radio FM	229
10.2 Radio DAB	231
11. Riproduzione di CD	234
12. Riproduzione via Bluetooth	237
12.1 Abbinamento ad apparecchi Bluetooth	237
12.2 Collegamento di apparecchi Bluetooth	237
12.3 Riproduzione di musica mediante Bluetooth	238
13. Riproduzione tramite collegamento AUX	238
14. Riproduzione da USB	238
15. Musica relax e per meditazione	240
16. Riproduzione di musica demo	244
17. Risoluzione dei problemi	245
18. Pulizia	247
19. Dati tecnici	247
20. Garanzia	248

1. Introduzione

Grazie per aver acquistato QUBO.

Grazie per aver acquistato QUBO. Questo manuale operativo e il manuale di sicurezza fornire tutte le informazioni necessarie per un funzionamento sicuro e senza problemi di QUBO. Lees de gebruiksaanwijzing en de veiligheidshandleiding in hun geheel door voordat u het apparaat in gebruik neemt QUBO.

- Leggere il manuale operativo e il manuale di sicurezza nella loro interezza prima di utilizzare QUBO.
- Conservare il manuale operativo e il manuale di sicurezza per riferimenti futuri.
- In caso di cessione dell'apparecchio a terzi, consegnare anche le presenti istruzioni e le avvertenze di sicurezza.
- In caso di cessione dell'apparecchio a terzi, consegnare anche le presenti istruzioni e le avvertenze di sicurezza.
- Il produttore declina ogni responsabilità in caso di danni derivanti dal mancato rispetto delle presenti istruzioni.

Le immagini nelle presenti istruzioni hanno scopo esemplificativo delle operazioni.

Vi auguriamo buon divertimento con il vostro nuovo apparecchio!

1.1 Contactgegevens

Indirizzo	sonoro audio GmbH, Nordkanalallee 94, D-41464 Neuss, Deutschland
Telefono	+49 2131 8834-141
Fax	+49 8000 76 66 76
E-mail	support@sonoro.de
Internet	www.sonoro.de

1.2 Utilizzo conforme alla destinazione d'uso

L'apparecchio è destinato esclusivamente all'uso privato. Non è adatto all'uso commerciale ed è destinato a svolgere unicamente le seguenti attività:

- Riproduzione di emittenti radio FM/DAB.
- Riproduzione di CD audio, WMA, MP3.
- Riproduzione audio da un dispositivo USB esterno.
- Riproduzione audio da dispositivi esterni collegati tramite l'ingresso AUX.
- Riproduzione audio da dispositivi connessi via Bluetooth (ad es. telefoni cellulari).
- Riproduzione di musica relax e per meditazione.
- Comando di una lampada collegata a sonoroLIGHT tramite Bluetooth®.
Osservare il manuale operativo di sonoroLIGHT.
- Funzione di carica per dispositivi esterni collegati tramite l'ingresso USB.
Osservare le specifiche riportate nel manuale operativo del produttore.

Ogni altro utilizzo non è conforme alla destinazione d'uso ed è vietato. Il produttore declina ogni responsabilità in caso di danni dovuti a utilizzo non conforme alla destinazione d'uso.

1.3 Pulizia

- Pulire l'apparecchio solo esternamente con un panno asciutto e morbido. Non utilizzare in nessun caso detergenti aggressivi o contenenti solventi, poiché possono danneggiare la superficie dell'apparecchio.
- In caso di sporco eccessivo pulire l'apparecchio con un panno leggermente umido e asciugarlo con un panno asciutto e morbido.

2. Dotazione

2.1 QUBO

QUBO fornisce in dotazione anche numerosi accessori necessari per la ricezione delle frequenze radio e per il collegamento di altri apparecchi.

- QUBO mcon custodia
- Telecomando
- Due batterie a bottone (CR2032, 3 V)

- Alimentatore con adattatore universale (EU e UK)
- Antenna ad asta FM/DAB
- Manuale operativo

2.2 sonoroLIGHT (disponibile come opzione)

Fig. 2: sonoroLIGHT

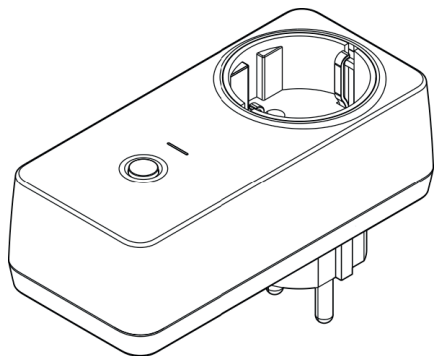

Per utilizzare l'intera dotazione di funzioni e controllare una lampada collegata tramite Bluetooth, è necessario il modulo dimmer sonoroLIGHT.

sonoroLIGHT può essere abbinato con QUBO ed è disponibile presso le rivendite specializzate. sonoro-LIGHT non è compreso nella dotazione di QUBO.

3. Formati supportati

3.1 Formati CD supportati

- Compact Disc Digital Audio CD-DA
- CD-R
- CD-RW

3.2 Formati audio supportati

- CD-DA
- MP3
- WMA

4. Comandi e collegamenti

Lato frontale

Fig. 3: Lato frontale

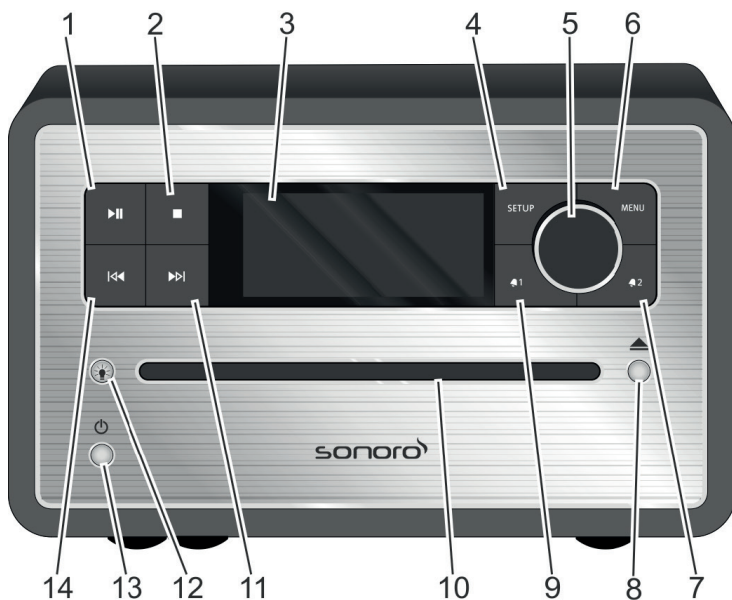

- | | | | |
|----|-----------------|-----|----------------|
| 1. | Play/Pause (▶▶) | 8. | Eject (▲) |
| 2. | Stop (■) | 9. | Allarme 1 (🔊1) |
| 3. | Display LCD | 10. | Fessura per CD |
| 4. | SETUP | 11. | Avanti (▶▶) |
| 5. | Manopola | 12. | Luce (💡) |
| 6. | MENU | 13. | Standby (⏻) |
| 7. | Allarme 2 (🔊2) | 14. | Indietro (◀◀) |

Lato superiore

Fig. 4: Lato superiore

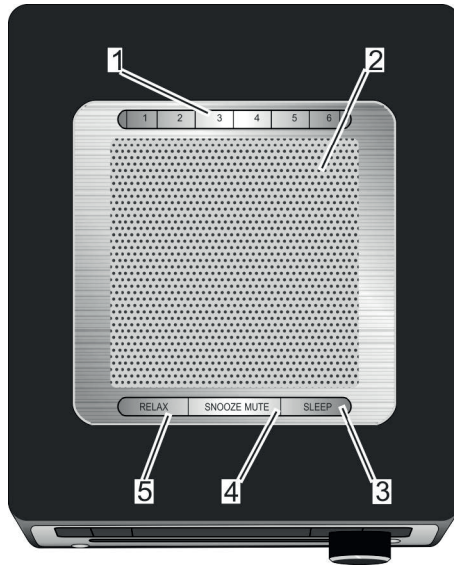

- | | | | |
|----|----------------------|----|-------------|
| 1. | Tasti di memoria 1-6 | 4. | SNOOZE MUTE |
| 2. | Altoparlante | 5. | RELAX |
| 3. | SLEEP | | |

Lato posteriore

Fig. 5: Lato posteriore

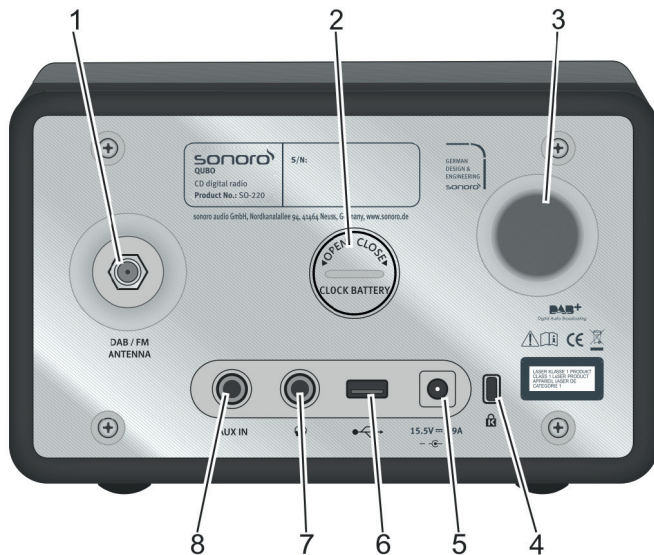

1. ANTENNA FM/DAB
2. Vano batterie
3. Apertura bass reflex
4. Keylock
5. Attacco dell'alimentatore
6. Ingresso di carica e riproduzione USB
7. Cuffie
8. AUX IN

Telecomando

Fig. 6: Telecomando

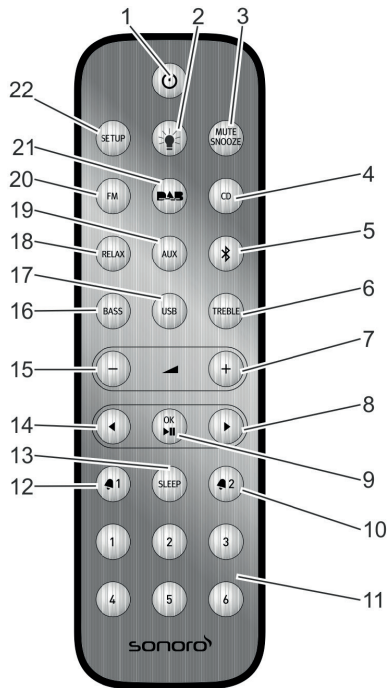

- | | | | |
|-----|----------------------|-----|-----------------|
| 1. | Stand-by (⏻) | 12. | Allarme 1 (🔔 1) |
| 2. | Luce (💡) | 13. | SLEEP |
| 3. | MUTE/ SNOOZE | 14. | Indietro (◀) |
| 4. | CD | 15. | VOL (▲ ▾) |
| 5. | Bluetooth (📶) | 16. | BASS |
| 6. | TREBLE | 17. | USB |
| 7. | VOL (▲ +) | 18. | RELAX |
| 8. | Avanti (▶) | 19. | AUX |
| 9. | OK, Play/Pause (▶) | 20. | FM |
| 10. | Allarme 2 (🔔 2) | 21. | DAB (DAB) |
| 11. | Tasti di memoria 1-6 | 22. | SETUP |

5. Display

Fig. 7: Display

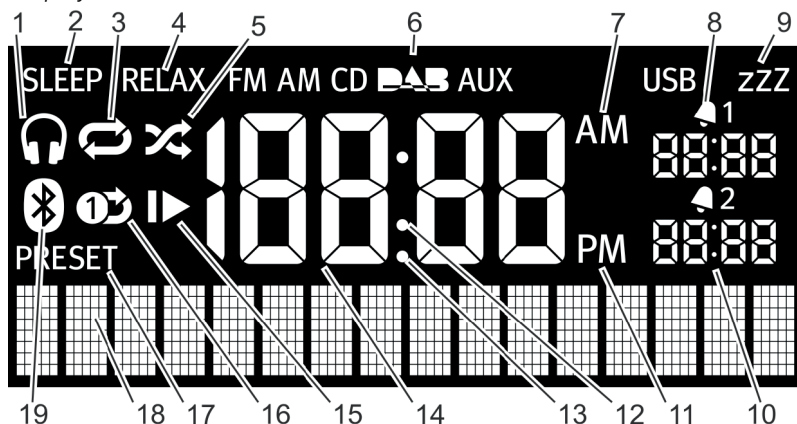

Pos.	Simbolo	Funzione
1	Cuffie	Cuffie collegate.
2	Sleep	La modalità Sleep Timer è attiva.
3	Repeat	CD: ripetizione di tutti i brani presenti sul CD.
4	Relax	La modalità relax è attiva.
5	Shuffle	CD: Riproduzione dei singoli brani in ordine casuale.
6	FM/CD/DAB/ AUX/USB	Indicazione della modalità di funzionamento selezionata.
7	AM	Visibile sul display per il formato 12 ore.
8	Allarme 1	Indica l'ora impostata per l'allarme 1.
9	Snooze	La funzione Snooze è attiva.
10	Allarme 2	Indica l'ora impostata per l'allarme 2.
11	PM	Visibile sul display per il formato 12 ore.
12	Due punti	Lampeggiando indicano i secondi dell'orologio.
13	Punto	Per la gamma di frequenze FM (senza RDS).
14	Ora	Indica l'ora attuale.
15	Resume	CD: continua la riproduzione.
16	Repeat One	CD: ripetizione di un brano.
17	Preset	Memorizzazione dell'emittente
18	Display inferiore	Visualizzazione di data, menu, frequenze ecc.
19	Bluetooth	Il Bluetooth è attivo.

6. Apertura della confezione e messa in funzione

È ammesso esclusivamente l'utilizzo di cavi e dispositivi esterni che corrispondano dal punto di vista tecnico, per la compatibilità elettromagnetica e la qualità di schermatura alle caratteristiche dell'apparecchio stesso.

6.1 Apertura della confezione

Tutti i pezzi dell'apparecchio vengono consegnati all'interno di una scatola.

1. Disimballare l'apparecchio e tutti gli accessori e verificare la completezza e l'integrità dei pezzi contenuti.
2. Posizionare l'apparecchio in un luogo adatto e rimuovere dal display la pellicola protettiva.

6.2 Inserimento della batteria

La batteria assicura il funzionamento dell'orologio in caso di blackout.

Fig. 8: Inserimento della batteria



1. Aprire lo sportello del vano batterie sul retro dell'apparecchio servendosi di una piccola moneta (Fig. 8).
2. Inserire la batteria fornita in dotazione con la scritta verso l'alto.
3. Riposizionare lo sportello del vano batterie e chiuderlo servendosi di una piccola moneta.

6.3 Collegamento dell'alimentazione elettrica

L'alimentazione dell'apparecchio avviene mediante l'alimentatore fornito in dotazione. Se l'alimentatore è dotato di adattatore universale, collegarlo prima dell'uso.

Fig. 9: Inserimento e rimozione dell'adattatore universale

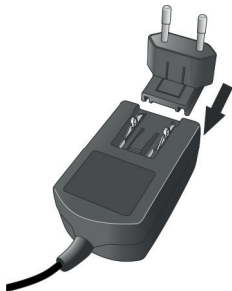

1. Spingere l'adattatore universale sull'alimentatore fino a quando si blocca in posizione (Fig. 9).
2. Inserire il connettore dell'alimentatore nell'entrata DC 15,5 V, 2,9 A sul lato posteriore dell'apparecchio.
3. Inserire la spina in una presa elettrica.

6.4 Collegamento dell'antenna

1. Avvitare l'antenna ad asta situata sul retro di QUBO alla presa dell'antenna FM / DAB.
2. Se si utilizza l'antenna ad asta, separare i bracci dell'antenna e allineare l'antenna in modo da ottenere la migliore ricezione possibile.



Per una ricezione ancora migliore, collegare il cavo ad un'antenna domestica adatta.

6.5 Preparazione del telecomando

Fig. 11: Inserimento della batteria nel telecomando

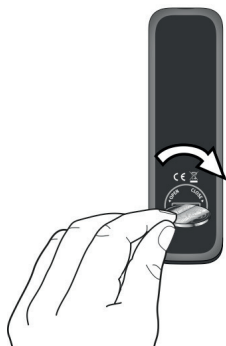

1. Aprire il vano batterie del telecomando con una monetina (Fig. 11).

2. Inserire la batteria a bottone fornita in dotazione (CR2032, 3 V) con la scritta (+) verso l'alto.
3. Chiudere il vano batterie del telecomando.

6.6 Abbinamento a sonoroLIGHT

Per poter controllare una lampada per mezzo della funzione Bluetooth, è necessario abbinare sonoro-LIGHT e QUBO per una sola volta. Gli apparecchi abbinati sono memorizzati e connessi automaticamente in seguito.



Osservare il manuale operativo di sonoroLIGHT.

1. Inserire sonoroLIGHT in una presa elettrica.
2. Accertarsi che sonoroLIGHT e QUBO non siano distanti tra loro più di 10 m. In caso contrario è impossibile stabilire una connessione.
3. Premere il pulsante su sonoroLIGHT.
 - ⇒ sonoroLIGHT ricerca un altro apparecchio Bluetooth®.
4. Premere per 3 secondi il tasto [Luce] su QUBO.
 - ⇒ Gli apparecchi vengono abbinati insieme. Non è necessario immettere una password. Quando l'abbinamento degli apparecchi è avvenuto, il tasto [Luce] si illumina di colore bianco.
5. Collegare una lampada alla presa di sonoro-LIGHT.

6.7 Collegamento delle cuffie

All'apparecchio è possibile collegare le cuffie con un connettore jack da 3,5 mm (non in dotazione).

1. Ruotare la manopola verso sinistra per regolare il volume sul minimo.
2. Inserire il connettore delle cuffie nell'uscita cuffie sul retro dell'apparecchio.
3. Ruotare lentamente la manopola verso destra per aumentare il volume.

7. Impostazione delle funzioni di base

Nei singoli menu è possibile impostare le funzioni e regolare le impostazioni dell'apparecchio.

7.1 Prima accensione dell'apparecchio

Dopo la prima accensione, il display LCD visualizza

l'ora e il messaggio [Tune to FM RDS station to set time & date].



Nella modalità FM/DAB, l'ora e la data si impostano automaticamente, a meno che questa funzione non sia stata disattivata.

IT

7.2 Modalità Standby

Nella modalità Standby è possibile effettuare le seguenti impostazioni:

- Impostazione manuale dell'ora.
- Impostazione manuale della data.
- Accensione/spegnimento della data sul display.
- Impostazione della luce sveglia (solo con sonoro-LIGHT).

⇒ Ä Capitolo 7.3 »Impostazioni di base« a pag. 217

Il procedimento per impostare le singole funzioni è identico.

Impostazione manuale dell'ora

Fig. 12: Impostazione dell'ora



1. Nella modalità Standby premere il tasto [SETUP] dell'apparecchio o del telecomando.

⇒ Sul display appare [Set Time] (Fig. 12).

2. Premere la manopola per impostare le ore.

⇒ La visualizzazione delle ore lampeggia.

3. Ruotare la manopola per impostare le ore.

4. Premere la manopola per confermare l'impostazione.

⇒ La visualizzazione dei minuti lampeggia.

5. Ruotare la manopola per impostare i minuti.

6. Premere la manopola per confermare l'impostazione.

⇒ L'ora è impostata.



Con il tasto [Avanti] o [Indietro] è possibile passare tra la visualizzazione delle ore e dei minuti.

Dopo 10 secondi di inattività, l'apparecchio passa direttamente alla modalità Standby, senza salvare le impostazioni.

Impostazione manuale della data

Fig. 13: Impostazione della data



1. Nella modalità Standby premere il tasto [SETUP] dell'apparecchio o del telecomando.
⇒ Sul display appare [Set Time] (Fig. 12).
2. Premere il tasto [Avanti].
⇒ Sul display appare il menu [Set Date] (Fig. 13).
3. Premere la manopola.
⇒ È ora possibile impostare la data seguendo lo stesso procedimento indicato in »Impostazione manuale dell'ora« a pag. 173.

Attivazione/disattivazione della data

Fig. 14: Attivazione/disattivazione della data

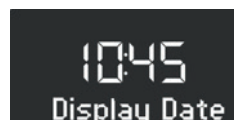

1. Nella modalità Standby premere il tasto [SETUP] dell'apparecchio o del telecomando.
⇒ Sul display appare [Set Time] (Fig. 12).
2. Premere per 2 volte il tasto [Avanti].
⇒ Sul display appare il menu [Display Date] (Fig. 14).
3. Premere la manopola.
⇒ È ora possibile attivare o disattivare la data.

7.3 Impostazioni di base

Con l'apparecchio attivato, nel menu [Settings] è possibile effettuare le seguenti configurazioni:

- Impostazione del formato dell'ora.
- Impostazione del formato della data.
- Impostazione del dimmer per il display.
- Impostazione della luce sveglia (solo con sonoro-LIGHT).
- Impostazione dell'aggiornamento automatico di ora e data.
- Impostazione della lingua del display.
- Attivazione/disattivazione della musica demo.
- Ripristino delle impostazioni di fabbrica dell'apparecchio.

Per eseguire le impostazioni, procedere come segue:

1. Premere il tasto [SETUP] sul lato anteriore dell'apparecchio o sul telecomando per accedere ai singoli sottomenu.
2. Premere il tasto [Avanti] o [Indietro] oppure ruotare la manopola per passare tra le singole voci di menu.
3. Per aprire la voce di menu selezionata, premere brevemente la manopola o il tasto [OK] sul telecomando.
4. Per uscire dal menu, premere brevemente il tasto [SETUP] sull'apparecchio o sul telecomando.



Se non si eseguono altre immissioni, il menu si chiude e il display torna alla modalità iniziale.

Impostazione del formato dell'ora

Fig. 15: Impostazione del formato dell'ora



È possibile scegliere il formato 24 ore o il formato 12 ore. Nel formato 12 ore la parte del giorno viene indicata da [AM] e [PM].

Impostazione del formato della data

Fig. 16: Impostazione del formato della data



È possibile impostare tre diversi formati di data (Fig. 16/A, B e C) e il giorno attuale.

Le possibili impostazioni sono:

- **A**: giorno attuale, giorno, mese, anno.
- **B**: giorno attuale, mese, giorno, anno.
- **C**: giorno attuale, mese (in parole), giorno, anno.

Impostazione del dimmer per il display.

Fig. 17: Impostazione del dimmer per il display.



A seconda della luminosità ambiente il display diventa chiaro o scuro. La luminosità ambiente viene rilevata tramite un sensore a fianco del display.

È possibile regolare i relativi livelli di luminosità.

- Display High (chiaro): livello 08 - 15 (Fig. 17/A)
- Display Low (scuro): Livello 01 - 08 (Fig. 17/B)

Impostazione della luce sveglia

Fig. 18: Impostazione della luce sveglia



È possibile impostare il risveglio mattutino con una luce che diviene dolcemente più luminosa in aggiunta all'allarme (solo in combinazione con sonoroLIGHT)

È possibile impostare la luminosità massima desiderata della luce sveglia e l'intervallo di tempo in cui la luce sveglia deve raggiungere tale luminosità. A questo scopo, procedere come segue:

- Light Level (luminosità): 01 - 32 (Fig. 18/A)
- Sunrise (luce sveglia): 0 - 60 min (Fig. 18/B)

Impostazione dell'aggiornamento automatico di ora e data

Fig. 19: Impostazione dell'aggiornamento automatico



Nel sottomenu [Clock Update] (Fig. 19) è possibile scegliere l'aggiornamento automatico. Attivando questa funzione, l'ora e la data vengono sincronizzate in modo automatico nella modalità FM Radio e DAB Radio.

Impostazione della lingua del display

Fig. 20: Impostazione della lingua

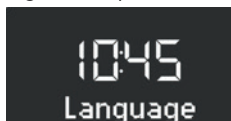

È possibile impostare la lingua del menu e delle indicazioni di riproduzione (Fig. 20).

Sono disponibili le lingue

- Inglese
- Tedesco
- Francese

Attivazione/disattivazione della musica demo

Fig. 21: Attivazione/disattivazione della musica demo

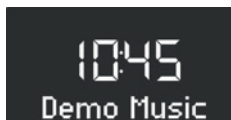

È possibile attivare o disattivare la funzione "Demo Music" (musica demo) (Fig. 21).

Ripristino delle impostazioni di fabbrica dell'apparecchio

Fig. 22: Ripristino delle impostazioni di fabbrica

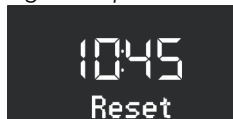

Se necessario, è possibile ripristinare allo stato di fabbrica tutte le impostazioni effettuate, come lingua, formato data ed emittenti memorizzate (Fig. 22).

7.4 Regolazione dell'audio

L'audio della riproduzione può essere regolato impostando i bassi e gli alti.

Fig. 23: Regolazione dell'audio



1. Accedere al corrispondente sottomenu o premere il tasto corrispondente sul telecomando.
2. Per impostare i bassi scegliere [Bass] (Fig. 23/A) e ruotare la manopola. Per impostare gli alti scegliere [Treble] (Fig. 23/B) e ruotare la manopola.



In alternativa per impostare i valori è possibile usare anche i tasti [Avanti] e [Indietro].

3. Premere la manopola o attendere 10 secondi per confermare l'impostazione.

7.5 Impostazione dello sleep timer

Lo sleep timer è una funzione che, al termine di un periodo di tempo impostato, porta l'apparecchio in modalità Standby.

Attivazione dello sleep timer

Fig. 24: Attivazione/disattivazione dello sleep timer

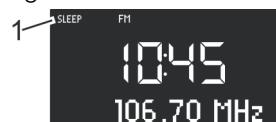

1. Premere il tasto [SLEEP] sul lato superiore dell'apparecchio o sul telecomando.
⇒ Sul display appare il simbolo [SLEEP] (Fig. 24/1).

Disattivazione dello sleep timer

2. Per disattivare lo sleep timer, premere nuovamente il tasto [SLEEP].

⇒ Il simbolo scompare dal display.



Se l'apparecchio è stato spento mediante lo sleeptimer, al prossimo avvio si accenderà nell'ultima modalità ascoltata.

Impostazione dell'intervallo di tempo per lo sleeptimer

Fig. 25: Impostazione dell'intervallo di tempo per lo sleep timer

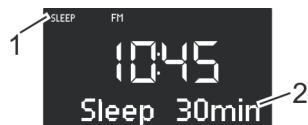

1. Premere a lungo il tasto [SLEEP] sul lato superiore dell'apparecchio o sul telecomando.

⇒ Appare lo sleep timer (Fig. 25) e il simbolo Sleep lampeggia (Fig. 25/1).

2. Ruotare la manopola per selezionare la durata dell'intervallo di tempo desiderata (Fig. 25/2). L'intervallo massimo è di 120 minuti.



In alternativa per impostare i valori è possibile usare anche i tasti [Avanti] e [Indietro].

3. Premere la manopola per confermare l'impostazione.

Al termine del tempo impostato, la riproduzione audio viene gradualmente sfumata.

Abbassamento della luce (tramonto)

È possibile anche abbassare la luce e far spegnere una lampada collegata in aggiunta a uno sleep timer (solo in combinazione con sonoroLIGHT).

1. Accertarsi che sonoroLIGHT sia abbinato e la relativa funzione dimmer sia attivata.

2. Accendere la luce Capitolo 7.6 »Accensione/spegnimento della luce« a pag. 222.

3. Programmare uno sleep timer.

⇒ Al termine dell'intervallo dello sleep timer la luce viene abbassata gradualmente e spenta dopo 40 secondi.



Se durante l'intervallo dello sleep timer viene premuto il tasto [Standby], la luce rimane accesa.

Se durante l'abbassamento della luce viene premuto il tasto [Luce], la luce viene spenta immediatamente.

7.6 Accensione/spengimento della luce

È possibile accendere e spegnere una lampada collegata (solo in combinazione con sonoroLIGHT).

1. Accertarsi che sonoroLIGHT sia abbinato e la relativa funzione dimmer sia attivata.

Fig. 26: Accensione della luce

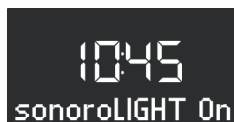

2. Premere il tasto [Luce] sull'apparecchio o sul telecomando.

⇒ La luce viene accesa (livello di luminosità 8), sul display compare il testo [sonoroLIGHT On] (Fig. 26).

Fig. 27: Impostazione della luminosità



3. Ruotare la manopola entro 4 secondi per impostare la luminosità della luce (livello 00 - 32, Fig. 27).



Se l'apparecchio è disattivato, è possibile anche far trascorrere più tempo.

4. Premere nuovamente il tasto [Luce] per spegnere la luce.

Se l'apparecchio non è attivato, è possibile ruotare direttamente la manopola per accendere la luce e impostare la luminosità.

8. Sveglia

È possibile programmare la sveglia su un'emittente radio FM/DAB, su un CD, sulla musica relax oppure su una suoneria. È possibile impostare la sveglia anche quando l'apparecchio è in modalità Standby.

Il menu delle impostazioni dell'allarme è strutturato come segue:

- ⇒ Impostazione dell'orario della sveglia
- ⇒ Selezione del suono della sveglia
- ⇒ Impostazione del volume della sveglia
- ⇒ Impostazione delle ripetizioni della sveglia
- ⇒ Fine

8.1 Impostazione dell'orario della sveglia

Fig. 28: Impostazione dell'allarme 1

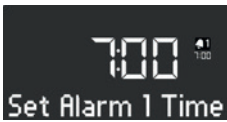

1. Tenere premuto il tasto [Allarme 1] o [Allarme 2].

- ⇒ Sul display appare il menu [Set Alarm 1 Time] (Fig. 28) o [Set Alarm 2 Time].

2. Ruotare la manopola per impostare le ore.

3. Premere la manopola per confermare l'impostazione.

- ⇒ La visualizzazione dei minuti lampeggia.

4. Ruotare la manopola per impostare i minuti.

5. Premere la manopola per confermare l'impostazione.



Con il tasto [Avanti] o [Indietro] è possibile passare tra la visualizzazione delle ore e dei minuti.

- ⇒ L'orario della sveglia è impostato.

8.2 Impostazione del suono della sveglia

Dopo aver impostato l'orario della sveglia e aver confermato, è possibile impostare un suono per l'allarme.

Fig. 29: Impostazione del suono della sveglia

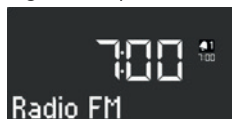

1. Ruotare la manopola per selezionare il segnale desiderato (Fig. 29):

FM	Scegliere un canale FM tra quelli memorizzati con cui deve avviarsi l'apparecchio al momento della sveglia.
DAB	Scegliere un canale DAB tra quelli memorizzati con cui deve avviarsi l'apparecchio al momento della sveglia.
CD	Scegliere un brano sul CD con cui deve avviarsi l'apparecchio al momento della sveglia.
Musica relax	Scegliere un brano tra la musica relax memorizzata con cui deve avviarsi l'apparecchio al momento della sveglia.
Suoneria	Scegliere dalla memoria una suoneria con cui deve avviarsi l'apparecchio al momento della sveglia.

2. Premere la manopola o il tasto [OK] sul telecomando per confermare l'impostazione.

⇒ Il suono della sveglia è impostato.

8.3 Impostazione del volume della sveglia

Dopo aver impostato il suono della sveglia e aver confermato, è possibile impostarne il volume.

Fig. 30: Impostazione del volume della sveglia



1. Ruotare la manopola per selezionare il volume desiderato (Fig. 30).

2. Premere la manopola o il tasto [OK] sul telecomando per confermare l'impostazione.

⇒ Il volume della sveglia è impostato.



Il suono dell'allarme inizia sempre a volume minimo e aumenta progressivamente fino al volume impostato.

8.4 Impostazione della ripetizione della sveglia

Dopo aver impostato il volume della sveglia e aver confermato, è possibile impostarne la ripetizione.

Fig. 31: Impostazione della ripetizione della sveglia



1. Ruotare la manopola per selezionare la ripetizione desiderata (Fig. 31). È possibile scegliere le seguenti impostazioni:

- Once (una sola volta)
- Daily (ogni giorno)
- On weekends (nei fine settimana)
- Weekdays (nei giorni feriali)

2. Premere la manopola o il tasto [OK] sul telecomando per confermare l'impostazione.

⇒ La ripetizione della sveglia è impostata.

8.5 Programmazione della luce sveglia (tramonto)

Dopo aver impostato la ripetizione della sveglia e aver confermato, è possibile impostare la luce sveglia in aggiunta alla suoneria (solo con sonoroLIGHT).

1. Accertarsi che sonoroLIGHT sia abbinato e la relativa funzione dimmer sia attivata.

Fig. 32: Impostazione della luce sveglia



2. Ruotare la manopola per attivare o disattivare la luce sveglia (Fig. 31).

3. Premere la manopola o il tasto [OK] sul telecomando per confermare l'impostazione.

⇒ La luce sveglia è programmata.

Se si desidera anche la luce sveglia in aggiunta alla suoneria, la luce viene accesa nel tempo impostato prima dell'allarme, in modo che abbia raggiunto la luminosità predefinita al rilascio dell'allarme.

Per l'impostazione della luce sveglia »Impostazione della luce sveglia« a pag. 225.

Esempio

Impostazioni effettuate:

- Orario della sveglia: 07:00
- Luminosità: 15
- Intervallo di tempo: 30 min

Alle 6:30 la luce sveglia viene attivata e la luminosità viene aumentata gradualmente fino alle 7:00 dal livello 0 al livello 15.

8.6 Attivazione/disattivazione della sveglia

Attivazione della sveglia

1. Per attivare la sveglia premere brevemente il tasto [Allarme 1] o [Allarme 2] sul lato anteriore dell'apparecchio o sul telecomando.

Disattivazione della sveglia

2. Per disattivare la sveglia premere di nuovo brevemente il tasto [Allarme 1] o [Allarme 2].

8.7 Spegnimento della sveglia quando suona l'allarme

1. Per spegnere l'allarme, premere uno dei tasti seguenti:

- [Allarme 1]
- [Allarme 2]
- Manopola
- [Standby]

⇒ L'allarme si disattiva fino al giorno seguente, tranne che per le sveglie impostate per una sola volta. La luce sveglia rimane attivata e mantiene la luminosità attuale.



Dopo 60 min l'allarme si spegne automaticamente.

2. Premere nuovamente il tasto [Luce] per disattivare la luce sveglia.

3. Per spegnere la sveglia in modo che suoni nuovamente dopo un tempo stabilito (ripetizione sveglia/funzione snooze), premere il tasto [SNOOZE] sul telecomando.



In alternativa, è possibile anche ruotare la manopola al suono dell'allarme per impostare il tempo restante prima che la sveglia suoni nuovamente e confermarlo premendo la manopola.

⇒ Sul display appare il tempo restante prima che la sveglia suoni nuovamente. Al termine del tempo impostato l'allarme suona nuovamente.

8.8 Impostazione della funzione snooze

Fig. 33: Impostazione della funzione snooze



1. In modalità Standby premere brevemente il tasto [SNOOZE] sul telecomando.

Quando l'apparecchio è attivato, premere e tenere premuto il tasto [SNOOZE] sul telecomando finché non appare il sottomenu Snooze (Fig. 33).

⇒ Sul display appare il simbolo [Snooze] (Fig. 33/1).

2. Ruotare la manopola per impostare la durata.

3. Premere la manopola per confermare l'impostazione.

9. Funzioni generali della riproduzione audio

9.1 Impostazione del volume

Fig. 34: Impostazione del volume



1. Ruotare la manopola (Fig. 34) per aumentare o abbassare il volume.

⇒ Sul display appare un indicatore del volume.

9.2 Disattivazione della riproduzione audio

Disattivazione dell'audio

Fig. 35: Disattivazione dell'audio



1. Per disattivare l'audio durante la modalità di riproduzione, premere brevemente il tasto [MUTE] sul lato superiore dell'apparecchio. In alternativa è possibile anche premere il tasto [MUTE] sul telecomando.

⇒ Sul display lampeggia il testo [Volume Mute] (Fig. 35).

Attivazione dell'audio

2. Per riattivare l'audio, premere nuovamente il tasto [MUTE] sull'apparecchio o sul telecomando.

⇒ Compare la schermata iniziale.

9.3 Selezione della modalità di riproduzione

Per la riproduzione audio dai diversi dispositivi o da dispositivi esterni, selezionare la modalità corrispondente.

Fig. 36: Selezione della modalità di riproduzione



1. Accendere l'apparecchio.

2. Premere il tasto [MODE] sul lato anteriore dell'apparecchio o il tasto corrispondente sul telecomando.

⇒ Sul display compare la modalità selezionata (Fig. 36).



In alternativa, dopo aver premuto il tasto [MENU] è anche possibile passare tra le singole modalità ruotando la manopola. Confermare la modalità premendo la manopola.

10. Riproduzione radio

Dopo aver selezionato la riproduzione radio via [FM] (radio VHF) o [DAB] (radio digitale), sul display appare il simbolo FM o DAB e le seguenti informazioni:

- Modalità: FM o DAB.
- Canale memorizzato, se l'emittente è salvata nella memoria.
- Nome dell'emittente, se l'emittente invia informazioni RDS.
- Informazioni RDS dell'emittente, se l'emittente invia informazioni RDS.



Le informazioni RDS ("Radio Data System") sono disponibili solo per emittenti nella gamma di frequenze FM e solo se l'emittente le invia.

IT

Se l'emittente non invia informazioni RDS, al posto del nome dell'emittente compare la frequenza.

10.1 Radio FM

Ricerca di emittenti FM

Ricerca automatica

La ricerca automatica crea e salva in modo automatico un elenco di massimo 30 emittenti. Le emittenti vengono memorizzate in base alla potenza del segnale di ricezione.

Presupposti:

- Una delle due antenne è collegata.

Fig. 37: Elenco di emittenti FM



1. Premere il tasto [SETUP].

⇒ Sul display compare il testo [FM Preset List] (Fig. 37).

2. Premere il tasto [Avanti].

⇒ Sul display compare il testo [FM Auto Search].

3. Premere la manopola.

⇒ Sul display compare il testo [Auto Search YES].

4. Premere nuovamente la manopola.

⇒ Viene attivata la funzione di ricerca automatica. Terminata la ricerca, l'apparecchio passa alla prima emittente dell'elenco.

Ricerca automatica di emittenti

Presupposti:

- Una delle due antenne è collegata.

Fig. 38: Ricerca automatica di emittenti



1. Nella modalità di riproduzione FM premere e tenere premuto il tasto [Avanti] o [Indietro].

⇒ Sul display compare il testo [Auto Tuning] (Fig. 38). L'apparecchio cerca le emittenti radio disponibili e riproduce la prima emittente disponibile.

Ricerca manuale di emittenti

Presupposti:

- Una delle due antenne è collegata.

Fig. 39: Ricerca manuale di emittenti

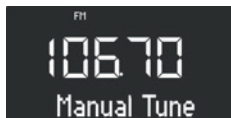

1. Premere e tenere premuta la manopola per attivare la ricerca manuale di emittenti.

⇒ Sul display compare il testo [Manual Tune] (Fig. 39).

2. Ruotare la manopola o premere i tasti [Avanti] o [Indietro] per modificare la gamma di frequenze.

3. Premere la manopola per confermare la selezione.

Memorizzazione di emittenti FM tra i preferiti

Fig. 40: Memorizzazione di emittenti FM

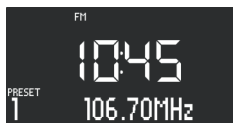

1. Impostare l'emittente desiderata.
2. Premere e tenere premuto uno dei tasti di memoria delle emittenti sul lato superiore dell'apparecchio o sul telecomando.
⇒ Sul display compare lo spazio per la memorizzazione di emittenti.



È possibile memorizzare fino a 6 emittenti FM come preferiti.

Come richiamare un'emittente FM memorizzata tra i preferiti

1. Premere brevemente uno dei tasti di memoria 1-6 delle emittenti sul lato superiore dell'apparecchio o sul telecomando.
⇒ L'emittente selezionata viene riprodotta.

10.2 Radio DAB

Ricerca di emittenti DAB

Ricerca automatica di emittenti

Presupposti:

- Una delle due antenne è collegata.

Fig. 41: Ricerca automatica di emittenti DAB



1. Premere il tasto [SETUP] nella modalità di riproduzione DAB.
⇒ Sul display compare il testo [DAB Preset List] (Fig. 41).
2. Per confermare, premere la manopola sull'apparecchio o il tasto [OK] sul telecomando.
⇒ L'apparecchio cerca le emittenti radio disponibili e riproduce la prima emittente disponibile.

Ricerca manuale di emittenti

Presupposti:

- Una delle due antenne è collegata.

Fig. 42: Ricerca manuale di emittenti DAB

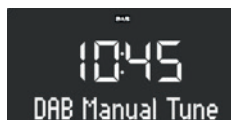

1. Premere il tasto [SETUP] nella modalità di riproduzione DAB.
2. Premere il tasto [Avanti].
⇒ Sul display compare il testo [DAB Manual Tune] (Fig. 42).
3. Premere la manopola sull'apparecchio o il tasto [OK] sul telecomando.
4. Ruotare la manopola oppure premere il tasto [Avanti] o [Indietro] per passare tra le singole voci di menu.
5. Premere la manopola per confermare la selezione.

Rimozione di emittenti non attive - Prune list

Se l'elenco di emittenti DAB realizzato mediante la ricerca DAB non è più attuale (ad es. dopo un trasloco) è possibile rimuovere automaticamente le emittenti non attive.

Fig. 43: Cancellazione delle emittenti DAB non attive



1. Premere il tasto [SETUP] nella modalità di riproduzione DAB.
⇒ Sul display compare il testo [DAB Preset List].
2. Ruotare la manopola finché sul display non appare [Prune list] (Fig. 43).

Fig. 44: Pruning

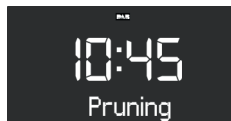

3. Premere la manopola per confermare la selezione.
⇒ Le emittenti DAB non attive vengono cancellate. Durante il procedimento sul display compare [Pruning] (Fig. 44).

Memorizzazione di emittenti DAB tra i preferiti

1. Per memorizzare un'emittente DAB tra i preferiti, procedere come descritto in Capitolo 10.1 »Radio FM« a pag. 229.



È possibile memorizzare fino a 6 emittenti DAB tra i preferiti.

Come richiamare un'emittente DAB memorizzata tra i preferiti

1. Per richiamare un'emittente DAB memorizzata tra i preferiti procedere come descritto in Ä Capitolo 10.1 »Radio FM« a pag. 229.

⇒ L'emittente selezionata viene riprodotta.

Come richiamare informazioni DAB

Nella modalità di riproduzione DAB è possibile richiamare informazioni sulle emittenti, sui programmi o simili. Le informazioni vengono visualizzate nel seguente ordine:

- Nome dell'emittente (punto di partenza)
- Catena di emittenti
- DLS ("Dynamic Label Service", informazioni relative al programma, come interprete, brano ecc.)
- Tipo di programma (ad es. sport)
- Frequenza
- Qualità del segnale

Presupposti:

- L'apparecchio è in modalità di riproduzione DAB. Sul display compare il nome dell'emittente.

1. Per richiamare le diverse informazioni DAB, premere il tasto [STOP] sull'apparecchio o il tasto [DAB] sul telecomando.

⇒ Sul display compare il testo [Broadcaster].

2. Premere nuovamente il tasto [STOP].

⇒ Sul display compare il testo [DLS].

3. Proseguire allo stesso modo per richiamare le altre informazioni DAB.

Impostazione DRC

DRC ("Dynamic Range Compression") serve a comprimere il livello acustico nei brani musicali in modo da ottenere un livello acustico unitario. I passaggi molto alti e molto bassi vengono così reciprocamente adattati.

Ci sono 3 diverse possibili impostazioni:

- DRC High (alta): compressione forte
- DRC Low (bassa): compressione debole
- DRC Off (spenta): compressione assente

Presupposti:

- L'apparecchio è in modalità DAB.

1. Premere il tasto [SETUP].

⇒ Sul display compare il testo [DAB Preset List].

Fig. 45: Impostazione DRC



2. Premere il tasto [Avanti] fino a quando sul display compare il testo [DRC Setting].

3. Premere la manopola o il tasto [OK] sul telecomando.

4. Usando i tasti [Avanti] o [Indietro] selezionare l'impostazione desiderata.

5. Premere la manopola per confermare l'impostazione.

11. Riproduzione di CD



NOTA!

Danni materiali dovuti a uso improprio!

Non inserire nel lettore CD supporti audio con formato diverso dai normali CD (ad es. minidisc ecc.) È possibile che non vengano riprodotti o espulsi correttamente. Non inserire nel lettore CD più di un CD contemporaneamente.

1. Accendere l'apparecchio.

2. Inserire nella fessura il CD con le scritte verso l'alto.

⇒ Il CD entra automaticamente nel lettore e ha inizio la riproduzione.



Se il dispositivo si trova in un'altra modalità, passa automaticamente alla modalità CD.

Nella modalità CD il display visualizza le seguenti informazioni:

Fig. 46: Display nella modalità CD

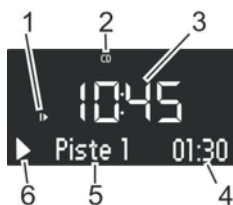

1. Sequenza di riproduzione (ripetizione, casuale, continuare riproduzione CD)
2. Modalità CD
3. Ora
4. Minuti di riproduzione trascorsi
5. Numero del brano (Track)
6. Stato di riproduzione (Play/Pause)

Altre funzioni

- Per interrompere la riproduzione del CD (pausa), premere il tasto [Start/Pause] o la manopola.
- Per continuare a riprodurre il CD, premere il tasto [Start/Pause] o la manopola.
- Per passare al brano successivo, premere una volta il tasto [Avanti].
- Per mandare avanti velocemente un brano, tenere premuto il tasto [Avanti].
- Per tornare al brano precedente, premere il tasto [Indietro].
- Per mandare indietro velocemente un brano, tenere premuto il tasto [Indietro].
- Per arrestare la riproduzione di un CD, premere il tasto [Stop].
- Per espellere il CD, premere il tasto [Eject].
- Per visualizzare i dati ID3 supplementari, se presenti, premere il tasto [CD] sul telecomando (solo MP3-CD). In questo caso la sequenza è:

„ Brano ⇒ Artista ⇒ Album ⇒ Tempo trascorso ”

- Per passare alla cartella successiva, premere il tasto [Memoria 2] (solo MP3-CD).
- Per passare alla cartella precedente, premere il tasto [Memoria 1] (solo MP3-CD).

Come modificare la riproduzione del CD

Per riprodurre i brani di un CD sono disponibili diverse sequenze di riproduzione

1. Premere il tasto [SETUP] per aprire il menu CD, che contiene le seguenti funzioni:

- Ripetizione di un brano
- Ripetizione di tutti i brani presenti sul CD
- Riproduzione casuale
- Continuare la riproduzione CD
- Regolazione dei bassi
- Regolazione degli alti
- Valori di regolazione

2. Ruotare la manopola per selezionare la funzione.

3. Premere la manopola per confermare la selezione.

Ripetizione di un brano

Il brano attuale viene riprodotto ripetutamente. Questa funzione termina se si cambia modalità o se si estrae il CD.

Ripetizione di tutti i brani

Vengono riprodotti tutti i brani presenti sul CD. Questa funzione termina se si cambia modalità o se si estrae il CD.

Riproduzione casuale

I brani presenti sul CD vengono riprodotti in ordine casuale. Ciò vale anche se si preme il tasto [Avanti] o il tasto [Indietro]. Questa funzione termina se si cambia modalità o se si estrae il CD.

Continuare la riproduzione CD (Resume)

La riproduzione del CD continua dall'ultimo punto ascoltato, anche se è cambiata la modalità o se l'apparecchio è passato alla modalità Standby. Questa funzione termina quando viene estratto il CD. È pensata ad esempio per gli audiolibri.

12. Riproduzione via Bluetooth

12.1 Abbinamento ad apparecchi Bluetooth

I telefoni cellulari e altri dispositivi con connessione Bluetooth possono essere collegati alla radio usando questa modalità.



Consultare eventualmente il manuale operativo del telefono cellulare o del dispositivo.

1. Accendere l'apparecchio.

Fig. 47: Ricerca Bluetooth

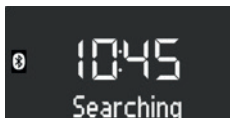

2. Premere il tasto [MENU] e selezionare la modalità [Bluetooth] o premere il tasto [Bluetooth] sul telecomando.

⇒ Il simbolo Bluetooth lampeggia e sul display compare il testo [Searching] (Fig. 47).

3. Attivare la funzione Bluetooth del telefono cellulare o dell'apparecchio e selezionare "QUBO" nell'elenco degli apparecchi Bluetooth trovati.

⇒ I due apparecchi vengono abbinati.



La radio abbinata fino a 8 telefoni cellulari o apparecchi e si collega automaticamente agli apparecchi già impostati quando il Bluetooth è attivato.

12.2 Collegamento di apparecchi Bluetooth

Gli apparecchi Bluetooth memorizzati sono collegati automaticamente.

1. Attivare la modalità Bluetooth.

⇒ Il simbolo Bluetooth lampeggia e sul display compare il testo [Searching] (Fig. 47).

Fig. 48: Abbinamento ad apparecchi Bluetooth

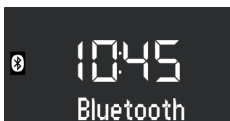

2. Attivare la funzione Bluetooth del telefono cellulare o dell'apparecchio.

⇒ Dopo il collegamento il display mostra costantemente il testo [Bluetooth].

12.3 Riproduzione di musica mediante Bluetooth

- Premere il tasto [Play/Pause] o la manopola per avviare la riproduzione.
- Per interrompere la riproduzione (Pause), premere il tasto [Play/Pause] o la manopola.

13. Riproduzione tramite collegamento AUX

È possibile collegare e riprodurre altri dispositivi audio attraverso l'ingresso AUX presente sul lato posteriore dell'apparecchio.

Fig. 49: Attivazione della riproduzione tramite collegamento AUX

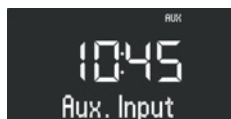

1. Accendere l'apparecchio.
2. Premere il tasto [MENU] e selezionare la modalità [Aux. Input] o premere il tasto [AUX] sul telecomando.

⇒ Sul display appare il simbolo [AUX] (Fig. 49).

3. Connettere l'apparecchio esterno con un cavo al collegamento AUX.
4. Attivare il dispositivo esterno e avviare da lì la riproduzione.



Non è possibile comandare dispositivi esterni attraverso i tasti della radio.

14. Riproduzione da USB

Attraverso l'ingresso di carica e riproduzione USB presente sul lato posteriore dell'apparecchio, è possibile collegare alla radio altri dispositivi e riprodurre la musica.



È possibile riprodurre i formati MP3 e WMA.

Fig. 50: Impostazione della riproduzione da USB



1. Accendere l'apparecchio.

2. Preme il tasto [MENU] e selezionare la modalità [USB Device] o premere il tasto [USB] sul telecomando.

⇒ Sul display appare il simbolo [USB] (Fig. 50).

3. Collegare un dispositivo USB esterno.

⇒ Sul display compare il testo [Searching].

4. Premere il tasto [Play/Pause] per avviare la riproduzione.

Altre funzioni

- Per interrompere la riproduzione (Pause), premere il tasto [Play/Pause] o la manopola.
- Per continuare la riproduzione, premere il tasto [Play/Pause] o la manopola.
- Per passare al brano successivo, premere una volta il tasto [Avanti].
- Per tornare al brano precedente, premere il tasto [Indietro].
- Per arrestare la riproduzione, premere il tasto [Stop].
- Per visualizzare i dati ID3 supplementari, se presenti, premere il tasto [USB] sul telecomando. In questo caso la sequenza è:
„Brano ⇒ Artista ⇒ Album ⇒ Tempo trascorso“
- Per passare alla cartella MP3 successiva, premere il tasto [Memoria 2].
- Per passare alla cartella MP3 precedente, premere il tasto [Memoria 1].

15. Musica relax e per meditazione

L'apparecchio dispone di musica relax e per meditazione in funzione della lingua, suddivisa in diverse cartelle.

Lingua	Cartella	Brano	Nome
Tedesco	1 - Rilassamento rapido	1	Einleitung Kurzentspannung
		2	Entspannung durch längeres Ausatmen
		3	Entspannung durch Spüren der Gegensätze
		4	Entspannung durch Da-Sein
		5	Entspannung durch Stressabgeben
		6	Entspannung durch Loslassen
		7	Entspannung durch Spüren Ihres Pulses (Ontspannen)
	2 - Rilassamento meditativo	1	Einleitung
		2	Meditative Atementspannung
		3	Meditative Achtsamkeitsentspannung
	3 - Rilassamento muscolare progressivo	1	Einleitung
		2	Progressive Muskelentspannung
	4 - Viaggi fantastici	1	Einleitung
		2	Fantasiereise Strand & Wärme
		3	Fantasiereise Universum
	5 - Musica rilassante	1	Einleitung Musik
		2	Entspannungsmusik 1
		3	Entspannungsmusik 2

		4	Entspannungsmusik 3
		5	Entspannungsmusik 4
		6	Entspannungsmusik 5
	6 - Naturklanken		Brandung
			Walgesänge
			Vögel
			Regen
			Windspiel
			Kaminfeuer

Lingua	Cartella	Brano	Nome
Inglese	1 - Rilassamento rapido	1	Quick Relaxation Exercise: Relaxing by feeling your pulse
		2	Quick Relaxation Exercise: Relaxing by letting go off stress
	2 - Rilassamento meditativo	1	Relaxing by meditating on our breath
	3 - Viaggi fantastici	1	A journey of the imagination "Beach and Warmth"
	4 - Rilassamento muscolare progressivo	1	Progressive Muscle Relaxation according to Jacobson
	5 - Musica rilassante	1	Relax Music 1
		2	Relax Music 2
		3	Relax Music 3
		4	Relax Music 4
		5	Relax Music 5
	6 - Suoni naturali		Ocean Surf
			Whales
			Birds
			Rain
			Wind Chimes
			Fireplace

Lingua	Cartella	Brano	Nome
Francese	1 - Rilassamento rapido	1	Relaxation courte: Relaxation à travers le ressenti de votre pouls
		2	Relaxation courte: Relaxation par évacuation du stress
	2 - Rilassamento meditativo	1	Relaxation méditative par la respiration
	3 - Viaggi fantastici	1	Voyage imaginaire "plage et chaleur"
	4 - Rilassamento muscolare progressivo	1	La relaxation musculaire progressive selon Jacobson
	5 - Musica rilassante	1	Relax Music 1
		2	Relax Music 2
		3	Relax Music 3
		4	Relax Music 4
		5	Relax Music 5
	6 - Suoni naturali		Surf
			Baleines
			Oiseaux
			Pluie
			Carillons
			Feu de cheminée

1. Accendere l'apparecchio.
2. Premere il tasto [RELAX] sul lato superiore dell'apparecchio o sul telecomando.

⇒ Sul display appare il simbolo [Relax].

3. Premere il tasto [SETUP].

Fig. 51: Selezione del menu lingua



4. Ruotare la manopola finché sul display non appare [Music Content].
5. Premere la manopola per confermare la selezione.

Fig. 52: Impostazione della lingua

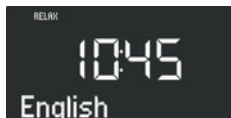

6. Ruotare la manopola per selezionare la lingua desiderata.
7. Premere la manopola per confermare la selezione.

8. Premere uno dei tasti di memoria 1-6 per selezionare la cartella desiderata.

⇒ La riproduzione del primo brano di questa cartella si avvia.

Fig. 53: Nome del brano

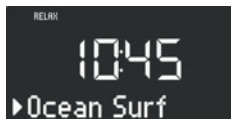

9. Premere il tasto [Avanti] o [Indietro] per selezionare un brano nella cartella.

⇒ Sul display compare brevemente il numero e poi il nome del brano.

16. Riproduzione di musica demo

In modalità Standby è possibile riprodurre musica demo, ad esempio per presentare l'apparecchio in un negozio.

Attivazione della modalità di musica demo.

1. Premere e tenere premuta la manopola per ca. 3 secondi.

⇒ Si attiva la modalità musica demo.

2. Premere i tasti di memorizzazione 1-6 sul lato superiore dell'apparecchio o sul telecomando per selezionare un brano demo.

⇒ Il brano di musica demo compare sul display.



Sono attivi i seguenti tasti:

- Play/Pause.
- Disattivazione dell'audio.

Come uscire dalla modalità di musica demo

3. Per uscire dalla modalità demo, premere il tasto [Standby] oppure premere e tenere premuta la manopola per ca. 3 secondi.

17. Risoluzione dei problemi

In tutti gli apparecchi elettrici possono verificarsi dei problemi. Questo non vuol sempre dire che l'apparecchio sia difettoso. Controllare pertanto sulla base della seguente tabella se sia possibile eliminare autonomamente il problema.

Problema	Possibile causa	Risoluzione
L'apparecchio non si accende	L'alimentatore con adattatore universale non è collegato correttamente	Collegare correttamente l'alimentatore con adattatore universale (vedere Capitolo 6.3 »Collegamento dell'alimentazione elettrica« a pag. 212).
Nessun suono	Il volume è regolato sul minimo	Alzare il volume (vedere »Capitolo 9.1 »Impostazione del volume« a pag. 227).
	L'audio è disattivato	Attivare l'audio (vedere »Capitolo 9.2 »Disattivazione della riproduzione audio« a pag. 228).
	Le cuffie sono inserite	Staccare le cuffie dall'uscita cuffie.
	È impostata un'altra modalità	Impostare la modalità corretta (vedere »Capitolo 9.3 »Selezione della modalità di riproduzione« a pag. 228).
La riproduzione del CD non si avvia	Il formato del CD non è supportato	Inserire un altro CD nella fessura.
	Il CD è sporco	Pulire il CD.
	Il CD è danneggiato	Inserire un altro CD nella fessura.
	Il CD è stato inserito capovolto	Espellere il CD e inserirlo correttamente.
La riproduzione da USB non si avvia	Il dispositivo USB non è inserito	Inserire il dispositivo USB nella porta sul retro dell'apparecchio (vedere Capitolo 14 »Riproduzione da USB« a pag. 238).
	Il dispositivo USB non è supportato	Verificare che il dispositivo USB sia compatibile con la radio.
	Sul dispositivo USB non sono presenti file audio leggibili	Controllare i file presenti sul dispositivo USB.
Connessione Bluetooth assente o disturbata	Problemi causati da altri radiotrasmettitori o da altri apparecchi	Aumentare la distanza tra la radio e il televisore.
	Il software non è aggiornato	Assicurarsi che sul dispositivo Bluetooth esterno sia installata la versione attuale del software.

Storing	Mogelijke oorzaak	Oplossing
L'apparecchio non reagisce	Problema all'apparecchio	Spegnere e riaccendere l'apparecchio.
Cattiva ricezione FM/DAB	L'antenna FM/DAB non è orientata correttamente	Modificare la posizione dell'antenna FM/DAB.
Il telecomando non funziona o non funziona correttamente	La distanza è troppo grande	Ridurre la distanza tra il telecomando e l'apparecchio.
	La batteria è esaurita	Sostituire la batteria del telecomando (vedere Ä Capitolo 6.5 »Preparazione del telecomando« a pag. 213).
	Problemi causati da altri radiotrasmittitori o da altri apparecchi	Aumentare la distanza tra la radio e la fonte di disturbi. Collegare l'apparecchio a un'altra presa elettrica in modo che la fonte di disturbi e la radio siano collegati a diverse derivazioni di corrente.
L'allarme non funziona	L'allarme non è attivato	Attivare l'allarme (vedere Ä Capitolo 8.6 »Attivazione/disattivazione della sveglia« a pag. 226).
	Il volume della sveglia è impostato sul minimo	Alzare il volume (vedere Ä Capitolo 8.3 »Impostazione del volume della sveglia« a pag. 224).
	Le cuffie sono inserite	Staccare le cuffie dall'uscita cuffie.
Weklicht werkt niet	sonoroLIGHT is niet gekoppeld	Abbinare sonoroLIGHT e impostare la luce sveglia (vedere Ä Capitolo 8.5 »Programmazione della luce sveglia (tramonto)« a pag. 225).
	sonoroLIGHT è abbinato, ma la funzione dimmer è disattivata	Impostare la funzione dimmer in sonoroLIGHT.
	La lampada collegata a sonoro-LIGHT è spenta	Accendere la lampada collegata.

18. Pulizia





NOTA!

Danni materiali dovuti a pulizia impropria!

Pulire l'apparecchio solo esternamente con un panno asciutto e morbido. Non utilizzare detergenti aggressivi o contenenti solventi, poiché possono danneggiare la superficie dell'apparecchio.

19. Dati tecnici

IT

Specifica	Valore
Dimensioni (LxPxH)	appross. 210 x 257 x 140 mm
Peso	appross. 3,4 kg
Temperatura di esercizio	0°C to ~45°C
Campo di frequenza, FM	87,50 MHz-108,00 MHz
DAB/DAB+	Banda III, 174,928 MHz-239,200 MHz
Formati di CD supportati	CD-DA, CD-R*, CD-RW* CD Audio, MPEG 1 Layer 3 (MP3), Windows Media Audio (WMA, DRM non supportati) Frequenza di campionamento 16K Hz ~ 48 KHz, velocità di trasmissione max. 320 kbps (* Riproduzione in base alla qualità della registrazione e del supporto)
Ricarica USB	Uscita: DC 5 V  1,0 A
Riproduzione USB	Sistema di compatibilità: FAT 16, FAT 32 (non compatibile con NTFS o altri sistemi) MPEG 1 Layer 3 (MP3), Windows Media Audio (WMA, DRM non supportati)
AUX-IN	Porta: jack da 3,5 mm, sensibilità: 300 mV
Bluetooth	Versione 4,1, Profilo : AVRCP v1,0, A2DP 1,0 2,402GHz-2,480GHz
Potenza trasmessa	5dBm
Potenza dell'adattatore CA.	Ten Pao Power Industrial Co., Ltd. Modello : S048CM1550290 Ingresso : 100-240 V ~ 50/60 Hz 1,5 A Uscita : 15,5 V  2,9 A
Batteria	CR2032
Consumo in stand-by	< 1.0W

20. Garanzia

Per quanto riguarda il diritto a usufruire interamente e senza alcuna limitazione della garanzia, sono valide le seguenti condizioni:

- È possibile usufruire del diritto di garanzia entro 2 anni dalla data dell'acquisto (1 anno per l'America Settentrionale e l'Australia).
- Entro il periodo di garanzia eliminiamo gratuitamente, a nostra discrezione, tramite riparazione o sostituzione dell'apparecchio, tutti i difetti dovuti a vizi del materiale o di produzione.
- In caso di reclami, rivolgersi al nostro Servizio Clienti. I dati di contatto sono disponibili in »Contatti« a pag. 252 **www.sonoro.de**.
- Dopo la riparazione o la sostituzione dell'apparecchio non inizia un nuovo periodo di garanzia. Il periodo di garanzia rimane comunque fissato a 2 anni dalla data di acquisto (1 anno per l'America Settentrionale e l'Australia).
- Sono esclusi dalla garanzia le batterie, i danni derivati da un utilizzo improprio dell'apparecchio, dalla normale usura e dal funzionamento e i difetti che influiscono in modo irrilevante sul valore e sull'idoneità all'uso dell'apparecchio. Interventi non effettuati dal nostro Servizio Clienti autorizzato fanno altresì decadere il diritto alla garanzia.

WIR DANKEN IHNEN FÜR IHR VERTRAUEN

Bei der Entwicklung und Produktion unserer Musiksysteme legen wir größten Wert auf Qualität und höchstmögliche Sorgfalt. Dazu gehört auch, dass jedes einzelne Musiksystem vor dem Verlassen des Werkes auf Herz und Nieren geprüft wird.

Es ist uns daher besonders wichtig, dass Sie nach dem Kauf noch lange Freude an Ihrem sonoro Musiksystem haben. Ist der Inhalt unvollständig oder beschädigt? Gibt es Anlass zu Beanstandungen? Wir lassen Sie mit Ihren Fragen nicht allein. Verlassen Sie sich auf das Know-how unserer Service-Mitarbeiter. Unser Service-Team weiß alles, was es über die sonoro Produkte zu wissen gibt und berät Sie freundlich, schnell und kompetent.

WE THANK YOU FOR YOUR TRUST

At sonoro we are putting the utmost effort in to developing state-of-the-art products with impeccable quality standards. It is very important to us that you stay satisfied with your sonoro product for the lifetime of the unit. If for any reason you need assistance or have a warranty claim, please do not hesitate to get in touch with our Service Team.

NOUS VOUS REMERCIONS DE VOTRE CONFIANCE

Chez sonoro nous sommes très attachés à la qualité irréprochable de nos produits. Nous ne souhaitons rien de moins que votre entière satisfaction. En cas de besoin d'assistance ou de réclamation, n'hésitez pas à prendre contact avec notre équipe de Service-Après-Vente.

DEUTSCHLAND - HQ

+49 2131 8834141
support@sonoro.de

ÖSTERREICH

+49 2131 8834141
austria@sonoro.de

HONG KONG

+852 2706 9525
hongkong@sonoro.de

SCHWEIZ

swiss@sonoro.de

UNITED KINGDOM

support@sonoro.co.uk

FRANCE

support@sonoro.fr

ITALIA

italy@sonoro.de

ESPAÑA

spain@sonoro.de

PORTGUAL

portugal@sonoro.de

BELGIEN

belgium@sonoro.de

NEDERLAND

netherlands@sonoro.de

LUXEMBOURG

luxembourg@sonoro.de

POLSKA

poland@sonoro.de

HRVATSKA

croatia@sonoro.de

NORGE

norway@sonoro.de

SVERIGE

sweden@sonoro.de

SUOMI

finland@sonoro.de

AUSTRALIA

australia@sonoro.de