

MAESTRO SO-1000

HI-FI INTERNET RECEIVER WITH POWERFUL DIGITAL
POWER AMPLIFIERS, CD PLAYER, PHONO AMPLIFIER,
DAB+ & BLUETOOTH®



Bedienungsanleitung
Operating manual
Mode d'emploi
Betjeningsvejledning
Istruzioni per l'uso
Handleiding

MAESTRO SO-1000

DE

**HIFI INTERNETRECEIVER MIT LEISTUNGSSTARKEN
DIGITALEN ENDSTUFEN, CD-PLAYER,
PHONO VORVERSTÄRKER, DAB+ & BLUETOOTH®**



Bedienungsanleitung

INHALTSVERZEICHNIS

| | |
|--|-----------|
| 1. EINLEITUNG | 08 |
| 1.1 Kontaktdaten | 08 |
| 1.2 Bestimmungsgemäße Verwendung..... | 09 |
| 2. KENNENLERNEN IHRES MAESTROS | 09 |
| 2.1 Lieferumfang..... | 09 |
| 2.2 Bedienelemente und Anschlüsse | 10 |
| 2.3 Technische Daten | 15 |
| 2.4 Prüfzeichen und Zertifikate | 17 |
| 3. ERSTE SCHRITTE | 18 |
| 3.1 MAESTRO auspacken | 18 |
| 3.2 Einsetzen der Batterie in die Fernbedienung..... | 18 |
| 3.3 Verwendung der Antennen..... | 19 |
| 3.4 Lautsprecheranschlüsse | 20 |
| 3.5 Vorverstärker Ausgang / PRE-OUT anschließen / 2.1 System | 22 |
| 3.6 Anschließen eines Plattenspielers | 23 |
| 3.7 Anschließen des Netzkabels | 24 |
| 3.8 Ersteinrichtung | 25 |
| 4. ALLGEMEINE FUNKTIONEN..... | 27 |
| 5. MENÜ-ÜBERSICHT..... | 29 |
| 6. ANZEIGE-SYMBOLS | 30 |
| 7. FM RADIO | 31 |
| 7.1 Betrieb | 31 |
| 7.2 Einrichtungsmenü | 32 |
| 8. DAB RADIO | 33 |
| 8.1 Betrieb | 33 |
| 8.1 Einrichtungsmenü | 34 |

9. INTERNETRADIO 35

9.1 Betrieb35

9.2 Einrichtungsmenü36

9.3 Senderliste.....37

9.4 Verwendung des Webportals.....38

10. BLUETOOTH..... 39

10.1 Verbinden39

10.2 Betrieb40

10.3 Einrichtungsmenü41

11. AUX IN 1..... 42

11.1 Betrieb42

11.2 Einrichtungsmenü42

12. AUX IN 2..... 43

12.1 Betrieb43

12.2 Einrichtungsmenü43

13. OPTISCHER MODUS 44

13.1 Betrieb44

13.2 Einrichtungsmenü44

14. KOAXIAL-EINGANGSMODUS 45

14.1 Betrieb45

14.2 Einrichtungsmenü45

15. CD-MODUS 46

15.1 Betrieb46

15.2 Einrichtungsmenü47

INHALTSVERZEICHNIS

| | |
|---|-----------|
| 16. PHONO-MODUS..... | 48 |
| 16.1 Betrieb..... | 48 |
| 16.2 Einrichtungsmenü..... | 48 |
| 17. STREAMINGDIENSTE..... | 49 |
| 17.1 Betrieb..... | 50 |
| 17.2 Einrichtungsmenü..... | 52 |
| 18. MY MUSIC..... | 53 |
| 18.1 Betrieb..... | 53 |
| 18.2 Einrichtungsmenü..... | 55 |
| 19. SLEPTIMER (AUTOMATISCHE ABSCHALT- FUNKTION) | 56 |
| 20. SYSTEMEINSTELLUNGEN | 57 |
| 20.1 Zugang zu den Systemeinstellungen..... | 57 |
| 20.2 Equalizer..... | 57 |
| 20.3 Netzwerk..... | 58 |
| 20.4 Zeit/Datum..... | 58 |
| 20.5 Inaktiver Standby | 58 |
| 20.6 Sprache | 59 |
| 20.7 Werkseinstellungen | 59 |
| 20.8 Software update | 59 |
| 20.9 Einrichtungsassistent..... | 59 |
| 20.10 Info..... | 59 |
| 20.11 Datenschutz | 59 |
| 20.12 Anzeigehelligkeit..... | 59 |
| 21. VERWENDUNG DER UNDOK™ APP ZUR STEUERUNG DES MAESTRO..... | 60 |
| 22. RAUMKORREKTUR-APP..... | 62 |

23. FEHLERBEHEBUNG 66

24. REINIGUNG..... 69

25. GARANTIE..... 70

1. EINLEITUNG

Vielen Dank, dass Sie sich für den Kauf eines MAESTRO entschieden haben. Diese Bedienungsanleitung und die Sicherheitshinweise vermitteln Ihnen alle notwendigen Informationen für einen störungsfreien und sicheren Betrieb des MAESTRO.

- Lesen Sie Bedienungsanleitung und Sicherheitshinweise vollständig durch, bevor Sie MAESTRO verwenden.
- Bewahren Sie Bedienungsanleitung und Sicherheitshinweise zum späteren Nachschlagen auf.
- Falls Sie MAESTRO an Dritte weitergeben, geben Sie auch die Bedienungsanleitung und die Sicherheitshinweise mit.
- Die Nichtbeachtung dieser Bedienungsanleitung und Sicherheitshinweise kann zu schweren Verletzungen oder Schäden am MAESTRO führen.
- Für Schäden, aufgrund der Nichtbeachtung dieser Bedienungsanleitung und der Sicherheitshinweise entstehen, übernehmen wir keine Haftung.

Die Abbildungen in dieser Bedienungsanleitung dienen der Veranschaulichung von Handlungen, die zur Bedienung des MAESTRO notwendig sind.

Wir wünschen Ihnen viel Freude mit Ihrem MAESTRO!

1.1 KONTAKTDATEN

| | |
|-----------------|--|
| Adresse | sonoro audio GmbH, Hammer Landstraße 45, 41460 Neuss, Deutschland |
| Telefon | +49 2131 8834-141 |
| Fax | +49 2131 7517-599 |
| E-mail | support@sonoro.com |
| Internet | www.sonoro.com |

1.2 BESTIMMUNGSGEMÄSSE VERWENDUNG

Das MAESTRO darf nur für den Privatgebrauch eingesetzt werden. Es ist für eine gewerbliche Nutzung nicht geeignet. Das MAESTRO ist ausschließlich für die folgenden Aufgaben bestimmt:

- Betrieb von externen Lautsprechern mit einer Impedanz von 4...16 Ω .
- Wiedergabe von FM/DAB+/Internet-Radiosendern und Streamingdiensten.
- Abspielen von 12 cm Audio-CD und MP3/WMA CD.
- Audio-Wiedergabe von externen Geräten, die über AUX In, USB-Anschluss, Phono-Anschluss, optischen Eingang oder Koaxial-Eingang verbunden sind.
- Audio-Wiedergabe von Bluetooth-fähigen Geräten (z. B. Mobiltelefonen).
- Audio Wiedergabe zu Bluetooth-Kopfhörern.
- Laden von externen Geräten, die über den USB-Eingang angeschlossen sind.

Andere Verwendungen gelten als nicht bestimmungsgemäß und sind untersagt.

Wir übernehmen keinerlei Haftung für Schäden, die sich aus unsachgemäßem Gebrauch ergeben.

2. KENNENLERNEN IHRES MAESTROS

2.1 LIEFERUMFANG

Zum MAESTRO selbst gehören folgende Zubehörteile ebenfalls zum Lieferumfang:

- Fernbedienung
- Eine Knopfzelle (CR2032, 3 V)
- Stromkabel
- FM/DAB Wurfantenne
- FM/DAB Teleskopantenne
- Externe WiFi-Antenne
- Kurzanleitung
- Bedienungsanleitung
- Sicherheitshinweise
- Grußkarte
- Prospekt zum Audio-Angebot von sonoro
- Schutzhandschuhe

2.2 BEDIENELEMENTE UND ANSCHLÜSSE

VORDERANSICHT

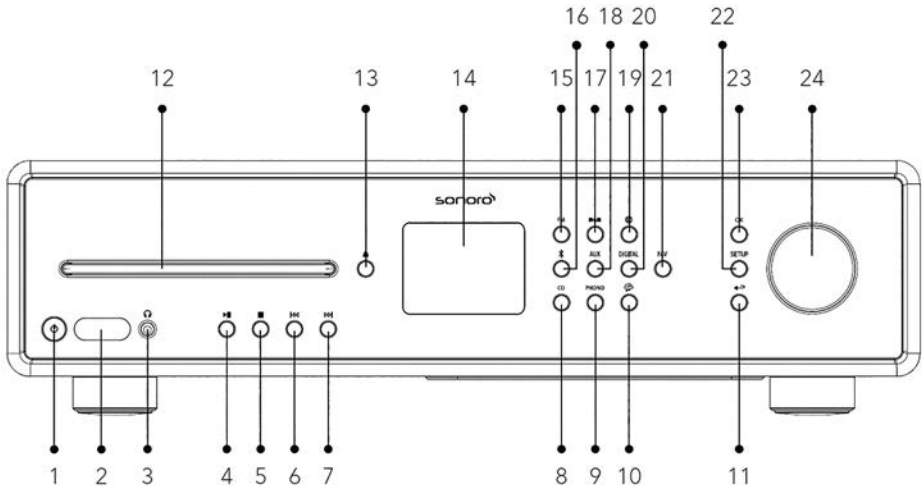

- | | |
|---------------------------------|---|
| 1. Standby-Taste (⏻) | 14. Anzeige |
| 2. Infrarot- und Licht-Sensor | 15. FM Radio (FM) |
| 3. Kopfhörereingang (🎧) | 16. Bluetooth-Betrieb (📶) |
| 4. Taste Abspielen/Pause (▶) | 17. DAB Radio (DAB) |
| 5. Stopptaste (■) | 18. Aux In 1/2 (AUX) |
| 6. Taste links, zurück (⏮) | 19. Internetradio-Modus (🌐) |
| 7. Taste rechts, vorwärts (⏭) | 20. Optischer- / Koaxial-Eingang (DIGITAL) |
| 8. CD-Modus (CD) | 21. Favoritentaste (FAV) |
| 9. Phono-Modus (PHONO) | 22. Einstelltaste (SETUP) |
| 10. Musik-Streamingdienste (🎵) | 23. OK-Taste (OK) |
| 11. Taste zurück (↶) | 24. Einstellknopf: Lautstärkekнопf, Sendersuche |
| 12. CD-Einschub | |
| 13. CD Auswurf-taste (⏏) | |

RÜCKANSICHT

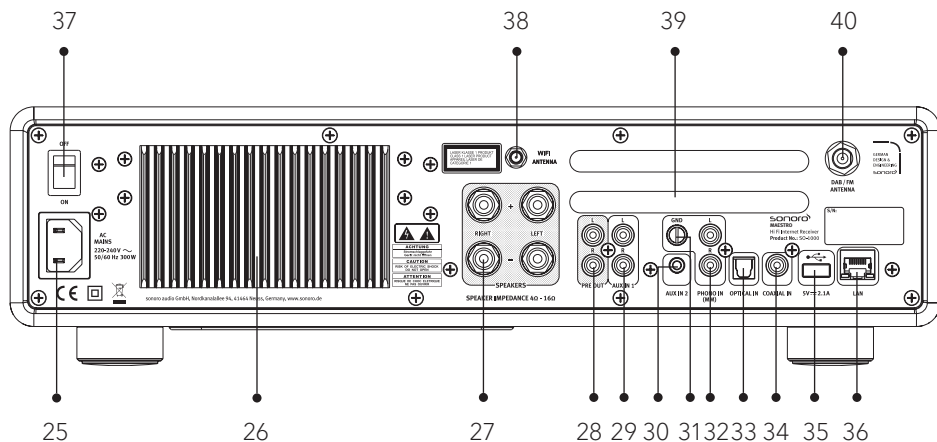

- 25. Wechselstromeingang
- 26. Kühlkörper
- 27. Lautsprecher-Anschlüsse
- 28. Vorverstärker-Ausgang
- 29. AUX-Eingang 1 (RCA)
- 30. AUX-Eingang 2 (3.5mm)
- 31. Phono-Erdung (GND)
- 32. Phono-Eingang

- 33. Optischer Anschluss
- 34. Koaxial-Eingang
- 35. USB-Anschluss
- 36. LAN Buchse RJ45
- 37. Hauptschalter EIN/AUS
- 38. Buchse für externe WiFi-Antenne
- 39. Lüftungsöffnungen Rückseite
- 40. DAB/FM Antenneneingang

ANSICHT VON UNTEN

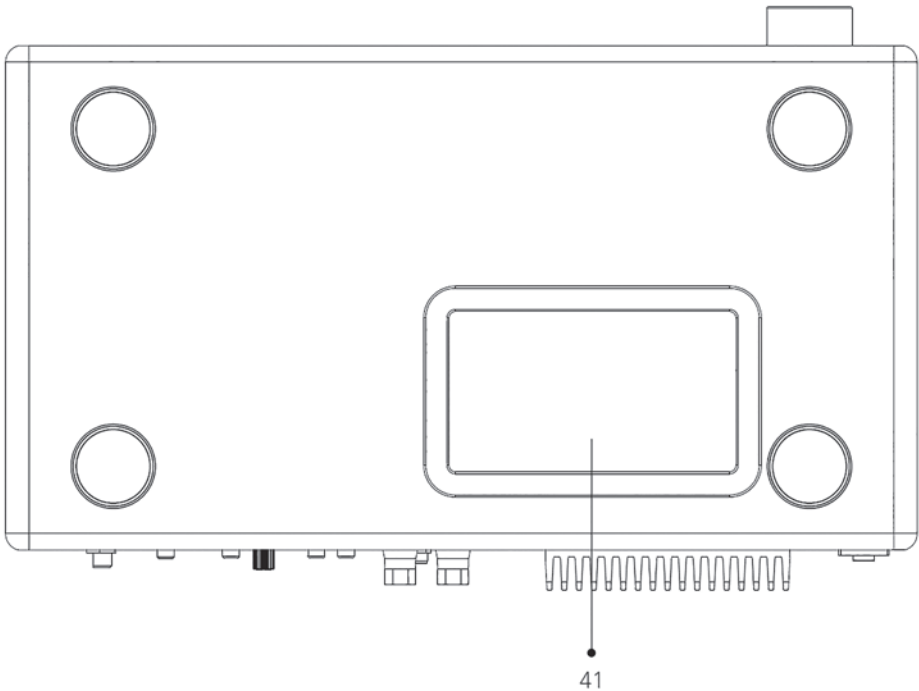

41. Lüftungsöffnungen Unterseite



HINWEIS!
Beschädigungsgefahr!

Blockieren Sie nicht die Lüftungsöffnungen auf der Rückseite und der Unterseite.

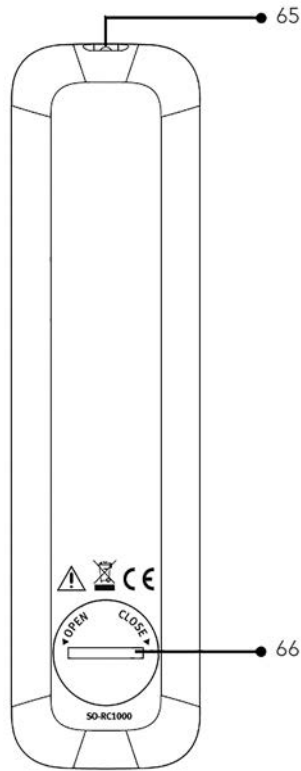
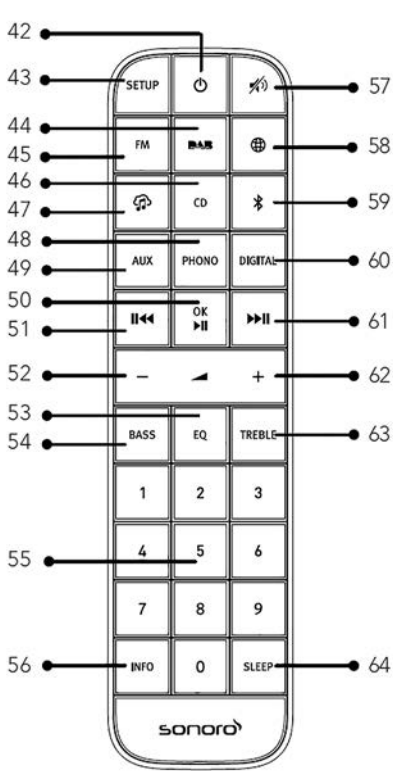

- 42. Standby-Taste (⏻)
- 43. Einstelltaste (**SETUP**)
- 44. DAB Radio (**DAB**)
- 45. FM Radio (**FM**)
- 46. CD (**CD**)
- 47. Musik-Streaming-Dienste (🎵)
- 48. Phono-Modus (**PHONO**)
- 49. AUX Eingang 1 + 2 (**AUX**)
- 50. Taste Abspielen/Pause (▶||)
- OK** Taste

- 51. Taste links, zurück (◀◀)
- 52. Taste Lautstärke leiser (-)*
- 53. Equalizer Einstelltaste (**EQ**)
- 54. Bass-Einstelltaste (**BASS**)
- 55. Favoriten- / CD-Direktwahlstasten (**0-9**)
- 56. Informationstaste (**INFO**)
- 57. Stummschalten (🔇)
- 58. Internet Radio (🌐)
- 59. Bluetooth (📶)

- 60. Optischer- / Koaxial-Eingang (**DIGITAL**)
- 61. Taste rechts, vorwärts (▶)
- 62. Taste Lautstärke lauter (+)*
- 63. Höhenverstellung (**TREBLE**)
- 64. Schlummertaste (**SLEEP**)
- 65. Infrarotsender
- 66. Batteriefach

*Navigations-Tasten (+,-)

| Spezifikation | Daten |
|--|--|
| Abmessungen (BxT×H) | ca. 432 x 277 x 120 mm |
| Gewicht | ca. 6,0 kg |
| Umgebungstemperatur | 0°C ~ +40°C |
| Anzeige | 2,8" TFT Farbdisplay |
| Lastimpedanz | 4-16 Ω |
| Nennleistung 1KHz, THD+N <0.1% (AES17) | 170 W x 2 @ 4 Ω 100 W x 2 @ 8 Ω |
| Übertragungsbereich | 20 Hz ~ 20 KHz |
| Frequenzbereich, FM | 87,50 MHz-108,00 MHz |
| DAB/DAB+ | Band III, 174,928 MHz-239,200 MHz |
| Internetradio | Über 25.000 Sender weltweit |
| Favoriten | Je 10 für FM DAB/DAB+ Internetradio Spotify Je 8 für TIDAL Napster Deezer Qobuz Amazon Music |
| Unterstützte CD-Formate | CD-DA (12 cm), CD-R*, CD-RW* Audio CD, MPEG 1 Layer 3 (MP3), Windows Media Audio (WMA, DRM nicht unterstützt) Abtastrate 16 KHz~48 KHz, Bit-Rate max. 320 kbps (*Wiedergabe je nach Qualität von Aufnahme und Medium) |
| USB Nachladen | Ausgang: DC 5V $\overline{=}$ 2,1A |
| USB Abspielen | Kompatibilitätssystem: FAT 16, FAT 32 (nicht kompatibel mit NTFS oder anderen Systemen) |
| AUX-IN | Port 1 : RCA Buchse, Empfindlichkeit: 1000 mV Port 2 : 3,5 mm Buchse, Empfindlichkeit: 300 mV |
| Optischer Eing. (TOSLINK), Koaxial-Eing. (S/PDIF) | Unterstützt lineares PCM Abtastrate: 28KHz-216KHz, Kanal: Stereo 16 Bit, 24 Bit |

| Phono-Eingang | Für Moving Magnet (MM) Tonabnehmer Eingangsempfindlichkeit: 5 mV / 47 K Ω | | | | | | | | | | | | | | | |
|---|---|-------|------------------------------|--------------------|---------------|---------------------|---------------|---------------------|-----------------|-----|---------------|-----|-----------------|--------------------|---------------|--|
| Vorverstärker-Ausgang | 2 Vrms / 1.5 K Ω | | | | | | | | | | | | | | | |
| Streaming | Bluetooth Spotify TIDAL Napster Deezer Qobuz Amazon Music DLNA UpnP | | | | | | | | | | | | | | | |
| Unterstütztes Netzwerk | IEEE 802.11 a/b/g/n, 2,4 + 5 GHz Band, Ethernet 2,412GHz-2,472GHz / 5,18GHz - 5,32GHz / 5,50GHz-5,70GHz | | | | | | | | | | | | | | | |
| Max. Ausgangsleistung | < 20 dBm | | | | | | | | | | | | | | | |
| Verschlüsselung | WEP, WPA, WPA2 (PSK), WPS | | | | | | | | | | | | | | | |
| Bluetooth | Version 3.0, Profil : AVRCP v1.4, A2DP 1.2, HSP v1.2 2,402GHz-2,480GHz | | | | | | | | | | | | | | | |
| Max. Sendeleistung | < 10 dBm | | | | | | | | | | | | | | | |
| My music Unterstützung Medienformate | <table border="0"> <thead> <tr> <th>Codec</th> <th>Maximal unterstützte Bitrate</th> </tr> </thead> <tbody> <tr> <td>AAC (LC, HE, HEv2)</td> <td>320 kbits/Sek</td> </tr> <tr> <td>FLAC⁽¹⁾</td> <td>1.5 Mbits/Sek</td> </tr> <tr> <td>LPCM⁽²⁾</td> <td>1.536 Mbits/Sek</td> </tr> <tr> <td>MP3</td> <td>320 kbits/Sek</td> </tr> <tr> <td>WAV</td> <td>1.536 Mbits/Sek</td> </tr> <tr> <td>WMA⁽³⁾</td> <td>320 kbits/Sek</td> </tr> </tbody> </table> <p>Alle Codecs unterstützen nur 2-Kanal-codierte Dateien. Alle Codecs unterstützen eine Abtast-Rate von bis zu 48 kHz (einschließlich 32 und 44,1 kHz). Dateien mit DRM-Schutz (Digital Rights Management) können auf MAESTRO nicht abgespielt werden.</p> <p>(1) In FLAC-Dateien werden 16- und 24-Bit-Samples unterstützt.</p> <p>(2) Die maximal unterstützte Bitrate gilt für 48-kHz-Abtastung, 2 Kanäle und 16 Bits pro Abtastung.</p> <p>(3) WMA Lossless, WMA Voice, WMA 10 Professional und DRM-geschützte werden nicht unterstützt.</p> | Codec | Maximal unterstützte Bitrate | AAC (LC, HE, HEv2) | 320 kbits/Sek | FLAC ⁽¹⁾ | 1.5 Mbits/Sek | LPCM ⁽²⁾ | 1.536 Mbits/Sek | MP3 | 320 kbits/Sek | WAV | 1.536 Mbits/Sek | WMA ⁽³⁾ | 320 kbits/Sek | |
| Codec | Maximal unterstützte Bitrate | | | | | | | | | | | | | | | |
| AAC (LC, HE, HEv2) | 320 kbits/Sek | | | | | | | | | | | | | | | |
| FLAC ⁽¹⁾ | 1.5 Mbits/Sek | | | | | | | | | | | | | | | |
| LPCM ⁽²⁾ | 1.536 Mbits/Sek | | | | | | | | | | | | | | | |
| MP3 | 320 kbits/Sek | | | | | | | | | | | | | | | |
| WAV | 1.536 Mbits/Sek | | | | | | | | | | | | | | | |
| WMA ⁽³⁾ | 320 kbits/Sek | | | | | | | | | | | | | | | |
| Batterie | CR2032 (Fernbedienung) | | | | | | | | | | | | | | | |
| Standby-Leistung | < 1.0 W | | | | | | | | | | | | | | | |
| Netzwerk-Standby Leistung | < 2.0 W | | | | | | | | | | | | | | | |



Die Wortmarke Bluetooth® und die Logos sind Eigentum der Bluetooth SIG, Inc. und werden von der sonoro audio GmbH in Lizenz verwendet. Andere Warenzeichen und Markennamen sind die ihrer entsprechenden Eigentümer.



UPnP™ ist ein Warenzeichen der UPnP™ Forums.



Die Spotify-Software benötigt Lizenzen dritter Parteien, die Sie hier finden:
<http://www.spotify.com/connect/third-party-licenses>



Napster und das Napster Logo sind eingetragene Marken von Rhapsody International Inc., registriert in den USA und anderen Ländern.



TIDAL und das TIDAL Logo sind eingetragene Warenzeichen von Aspiro AB in der Europäischen Union und anderen Ländern.



Deezer und das Deezer Logo sind internationale Markenzeichen von Deezer S.A., registriert in Frankreich und anderen Ländern.



Qobuz und sein Logo sind eingetragene Marken von Xandrie S.A.



Amazon, Amazon Music Unlimited und alle damit verbundenen Logos sind Marken von Amazon.com, Inc. oder ihrer verbundenen Unternehmen.

3. ERSTE SCHRITTE

3.1 MAESTRO AUSPACKEN

1. Nehmen Sie MAESTRO aus der Verpackung und kontrollieren Sie, ob MAESTRO oder Einzelteile Beschädigungen aufweisen. Falls dies der Fall ist, benutzen Sie MAESTRO nicht. Sollten Sie Beschädigungen feststellen, wenden Sie sich sofort an Ihren Händler oder an den Kundendienst der sonoro audio GmbH.
2. Überprüfen Sie den Inhalt auf Vollständigkeit (Siehe Kapitel „Lieferumfang“).
3. Stellen Sie MAESTRO an einem geeigneten Ort auf. Wenn Sie Ihr MAESTRO auf eine Naturholzfläche stellen wollen, stellen Sie bitte sicher, dass diese dafür geeignet ist. Auf geölten und gewachsen Flächen können eventuell Flecken entstehen.
4. Entfernen Sie die Schutzfolie vom Display.
5. Entfernen Sie den Schutzpappe vom Subwoofer-Treiber.

3.2 EINSETZEN DER BATTERIE IN DIE FERNBEDIENUNG

1. Öffnen Sie den Batteriefachdeckel auf der Rückseite der Fernbedienung, indem Sie den Deckel mit einer kleinen Münze gegen den Uhrzeigersinn drehen.
2. Legen Sie die mitgelieferten Batterien (CR2032, 3 V) mit der Beschriftung (+) nach oben ein.
3. Schließen Sie das Batteriefach, indem Sie den Deckel mit einer kleinen Münze im Uhrzeigersinn drehen.



Bei Verwendung der Fernbedienung dürfen der Infrarotsensor am MAESTRO und der Infrarotsender an der Fernbedienung nicht verdeckt sein.

3.3 VERWENDUNG DER ANTENNEN

1. Im Lieferumfang sind eine Wurfantenne und eine Stabantenne enthalten. Für optimalen Radioempfang muss eine der beiden Antennen verwendet werden.
2. Verschrauben Sie die gewünschte Antenne auf der Rückseite des MAESTRO mit dem DAB/FM Antennenanschluss.

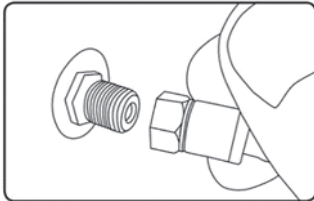

3. Wenn Sie die Wurfantenne verwenden, entfalten Sie diese und richten Sie die Antenne so aus, dass Sie optimalen Empfang haben.

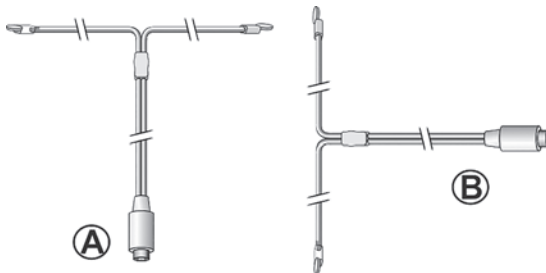

Für einen guten FM/DAB Radioempfang sollten beide Enden der Wurfantenne ein ‚T‘ (Dipol) mit dem Anschlusskabel bilden.



A: Empfohlene Ausrichtung für FM

B: Empfohlene Ausrichtung für DAB

Für noch besseren Empfang können Sie das Kabel an eine geeignete Hausantenne anschließen.

4. Wenn Sie die Stabantenne verwenden, ziehen Sie die Arme der Stabantenne auseinander und richten Sie die Antenne so aus, dass Sie optimalen Empfang haben.
5. Verschrauben Sie die gewünschte Wi-Fi Antenne auf der Rückseite des MAESTRO mit dem Wi-Fi Antennenanschluss. Ziehen Sie die Wi-Fi Antenne nach oben.
6. Wenn Sie MAESTRO mit einem Ethernet-Kabel an Ihr Netzwerk anschließen möchten, verbinden Sie ein Ethernet-Kabel vom LAN-Anschluss an der Rückseite des MAESTRO mit Ihrem Router.

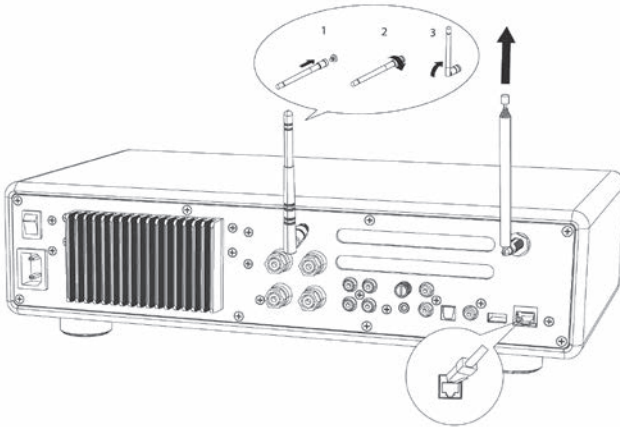

3.4 LAUTSPRECHERANSCHLÜSSE



HINWEIS!
Beschädigungsgefahr!

- Ziehen Sie den Netzstecker aus der Steckdose, bevor Sie die Lautsprecher anschließen.
- Berühren Sie niemals die Lautsprecheranschlüsse, während das Netzkabel angeschlossen ist. Dies könnte zu einem elektrischen Schlag führen.
- Verwenden Sie Lautsprecher mit einer Impedanz von 4 - 16 Ω.

Lautsprecher können wie unten gezeigt an MAESTRO angeschlossen werden.

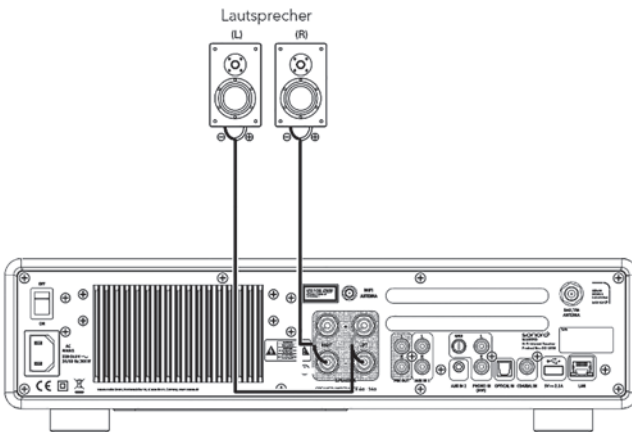

Lautsprecher können wie unten gezeigt an MAESTRO angeschlossen werden.

1. Entfernen Sie ca. 10 mm der Isolierung vom Ende jedes Lautsprecherkabels. Verdrillen Sie die blanken Drähte des Kabels fest miteinander.
2. Den Knopf abschrauben.
3. Führen Sie einen blanken Draht in die Öffnung an der Seite jedes Anschlusses ein.
4. Ziehen Sie den Knopf fest, um den Draht zu sichern.

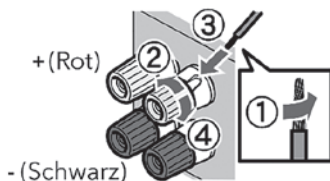

Beachten Sie beim Anschließen des Lautsprecherkabels Folgendes:



- Lassen Sie nicht zu, dass sich die blanken Drähte des Lautsprecherkabels berühren.
- Lassen Sie die blanken Drähte des Lautsprecherkabels nicht mit der Rückseite und den Schrauben von MAESTRO in Kontakt kommen.

Verwenden Sie einen Bananenstecker

1. Drehen Sie den Knopf fest.
2. Stecken Sie den Bananenstecker in die Anschluss-Buchsen.

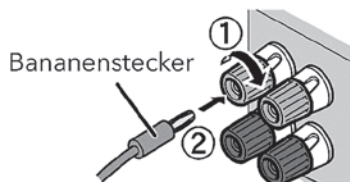

3.5 VORVERSTÄRKER-AUSGANG / PRE-OUT ANSCHLIESSEN / 2.1 SYSTEM

Die Vorverstärkerausgänge ermöglichen den Anschluss eines aktiven Subwoofers, eines weiteren Leistungsverstärkers, Mischpults, Aufnahmeegeräts usw.

Die folgende Abbildung zeigt, wie Sie einen aktiven Subwoofer an MAESTRO anschließen können.

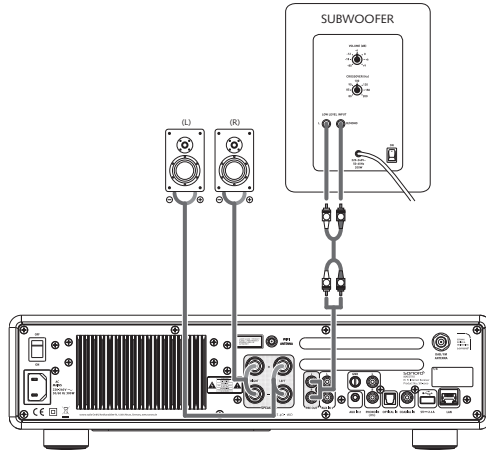

Wählen Sie dafür im EQUALIZER Menu die Option 2.1 System. Dann wählen Sie am MAESTRO und an Ihrem aktiven Subwoofer die gleiche Übergangsfrequenz aus. MAESTRO ermöglicht Ihnen folgende Übergangsfrequenzen auszuwählen: 60Hz, 70Hz, 80Hz, 90Hz, 100Hz, 110Hz, 120Hz, 140Hz 160Hz und 180 Hz.

Wählen Sie eine niedrige Frequenz, z.B. 60Hz, für sehr große Subwoofer und höhere Frequenzen für kleinere Subwoofer aus. Befolgen Sie dabei auch die Anweisungen bzw. Empfehlungen des Subwoofer-Herstellers.

Wenn sie eine der Übergangsfrequenzen ausgewählt und mit der „OK“ Taste bestätigt haben, werden die am MAESTRO angeschlossenen Lautsprecher (L und R) über einen Linkwitz Hochpass Filter 2. Ordnung betrieben.

Dies hat den Vorteil, dass die L und R Lautsprecher von den tiefen Tönen entlastet werden, und das gesamte 2.1 System an Dynamik und maximaler Lautstärke gewinnt. Am Lautstärkeknopf des aktiven Subwoofers stellen Sie die gewünschte Bass-Lautstärke ein. Idealerweise beginnen Sie mit einer sehr geringen Lautstärke und steigern dann langsam, bis der Subwoofer gerade zu hören ist.



Das Einstellen von Lautstärke-, und Ton-Einstellungen wirkt sich auch auf das Signal des Vorverstärker-Ausgangs aus.

3.6 ANSCHLIESSEN EINES PLATTENSPIELERS

Plattenspieler mit MM-Tonabnehmer können direkt an MAESTRO angeschlossen werden. Bitte verbinden Sie wie unten gezeigt.

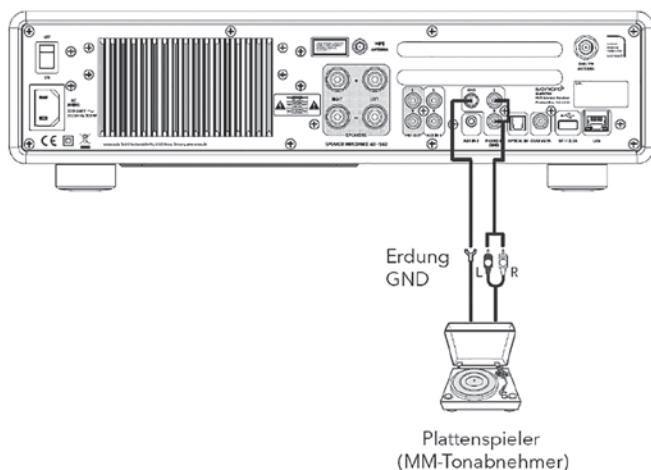

HINWEIS! **Beschädigungsgefahr!**

Der GND-Anschluss von Phono ist keine Sicherheitserdung. Schließen Sie hier das Erdkabel Ihres Plattenspielers an um Brummen und Rauschen zu reduzieren.



Wenn die Eingangsquelle auf „Phono“ eingestellt ist, ohne dass ein Plattenspieler angeschlossen ist, hören Sie möglicherweise ein Brummen aus den Lautsprechern.



Je nach Plattenspieler kann das Anschließen der Erd- bzw. Masse-Leitung den umgekehrten Effekt haben, dass das Brummen und Rauschen zunimmt. In diesem Fall muss die Erd- bzw. Masse-Leitung nicht angeschlossen werden.

3.7 ANSCHLIESSEN DES NETZKABELS

HiFi-Audiophile wissen, dass die Polung des Netzteils die Klangqualität beeinträchtigen kann.

MAESTRO enthält einen Netzstecker mit einer Markierung der Phase.
(siehe Abbildung unten).

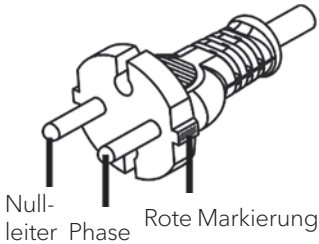

An der Wechselstromsteckdose kann mit Hilfe von Wechselstrom-Phasenprüfern der Spannungsführende Stift (Phase) gefunden werden.

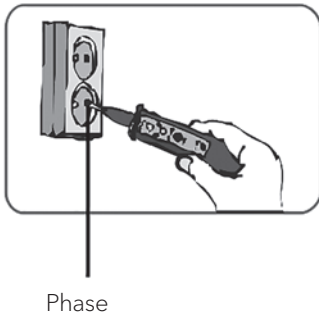

HINWEIS! **Stromschlaggefahr!**



Lesen und beachten Sie alle Sicherheitshinweise und Anweisungen Ihres Wechselstrom-Phasendetektors. Im Zweifelsfall wenden Sie sich an einen Fachmann!

1. Nachdem Sie alle Verbindungen hergestellt haben, stecken Sie den Netzstecker in die Steckdose. Achten Sie hierbei auf Phasenrichtigkeit.

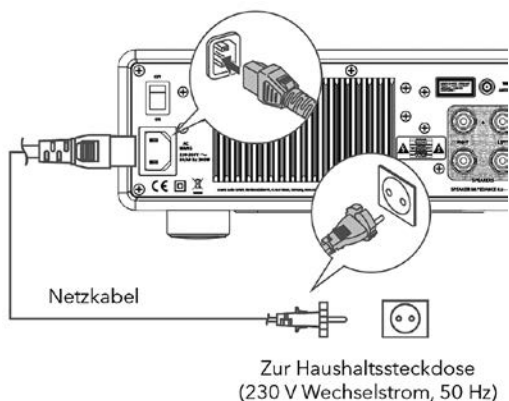

2. Netzschalter am MAESTRO einschalten.

3.8 ERSTEINRICHTUNG

Wenn MAESTRO zum ersten Mal eingeschaltet wird, wählen Sie die Sprache (die im Display angezeigt werden soll) und drücken Sie OK, um die Datenschutzerklärung zu bestätigen.

1. Wenn „Einrichtung“ angezeigt wird, drücken Sie auf der Fernbedienung **+** oder **-** (oder drehen Sie den Bedienknopf), um „JA“ auszuwählen und drücken Sie dann **OK**, um die Einrichtung zu beginnen.

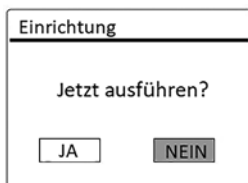

2. Danach werden Sie zu folgender Auswahl aufgefordert:
 - Zeitformat (12 oder 24 Stunden),
 - Quelle für automatische Updates von Uhrzeit und Datum (Update vom Radio, Internet oder kein Update).

Folgen Sie je nach Ihrer Auswahl den Hinweisen auf dem Display, um danach Datum und Uhrzeit, Zeitzone, Sommerzeit oder Drahtlosnetzwerk einzurichten. Drehen Sie den Bedienknopf am MAESTRO oder drücken Sie die Navigationstasten (+/-) an der Fernbedienung, um die Auswahl zu treffen und drücken Sie dann zur Bestätigung auf **OK** (siehe Kapitel „Menüoptionen“).

Wenn Sie „Update vom Internet“ wählen, muss zuerst die Wi-Fi-Verbindung eingerichtet werden. Drehen Sie bei der Eingabe des Kennworts zu Ihrem Drahtlosnetzwerk den Bedienknopf am MAESTRO oder drücken Sie die Navigationstasten an der Fernbedienung (+/-), um ein Zeichen / einen Buchstaben auszuwählen und drücken Sie dann zur Bestätigung auf **OK**. Zum Löschen der letzten Eingabe wählen Sie [BKSP]. Zum Abbruch der Kennworteingabe wählen Sie [CANCEL]. Drücken Sie zur Bestätigung des eingegebenen Kennworts auf [OK].

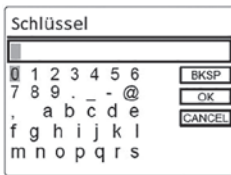

3. Wenn die Meldung „Einrichtung abgeschlossen“ erscheint, drücken Sie auf **OK**: um die Einstellung zu verlassen.

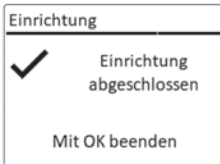



4. Als Alternative können Sie die Ethernet-Verbindung (LAN) zu Ihrem Router verwenden (mit automatischer Konfiguration). Wählen Sie dazu unter den unter SSID angezeigten Netzwerken den Menüpunkt [Kabel].



Um den Assistenten nochmals zu verwenden wählen Sie [Systemeinstellungen] und dann [Einrichtungsassistent] (Siehe Kapitel „Systemeinstellungen“).

4. ALLGEMEINE FUNKTIONEN

| | |
|---|---|
| Einschalten | Drücken Sie  . MAESTRO beginnt aus dem letzten gewählten Abspielmodus. |
| Ausschalten (Bereitschaftsmodus) | Drücken Sie  . Uhrzeit und Datum (wenn eingestellt) werden angezeigt. Um Energie zu sparen, schaltet sich MAESTRO nach 15 Minuten Ruhezustand in den Bereitschaftsmodus |
| Direkte Auswahl eines Abspielmodus | Drücken Sie die Taste für Direktbetrieb auf der Fernbedienung oder an der Frontplatte, um direkt von einer Betriebsart zur anderen zu wechseln. |
| Abspielen einer CD | Drücken Sie die Taste für Direktbetrieb auf der Fernbedienung oder an der Frontplatte, um direkt von einer Betriebsart zur anderen zu wechseln. |
| Lautstärkeregelung | Drücken Sie auf der Fernbedienung + oder - oder drehen Sie den Lautstärkereglern am MAESTRO. |
| Das erstmalige Paaren mit einem Bluetooth Kopfhörer | In allen Betriebsarten außer dem Bluetooth-Modus, drücken und halten Sie die Taste  am MAESTRO oder der Fernbedienung. Oder drücken Sie einmal SETUP , dann + oder - (oder drehen Sie den Drehknopf), um [Bluetooth-Kopfhörer] auszuwählen, wählen Sie dann [Bluetooth-Paaren] und dann [Verfügbare Geräte] und drücken Sie zur Bestätigung OK . Warten Sie eine Weile, bis der Name Ihres Bluetooth-Geräts im Display angezeigt wird. Wählen Sie das gewünschte Gerät aus und bestätigen es mit der OK -Taste. |

| | |
|---|--|
| <p>Das erstmalige Paaren mit einem Bluetooth Kopfhörer</p> | <p>Das kleine Bluetooth-Kopfhörersymbol  blinkt und zeigt an, dass das MAESTRO bereit zum Paaren ist. Das Bluetooth-Kopfhörersymbol  hört auf zu blinken, wenn das Paaren abgeschlossen ist. Der Name des gekoppelten Bluetooth-Kopfhörers wird vorübergehend im Display angezeigt.</p> <p>Hinweis: Vergewissern Sie sich, dass sich Ihr Bluetooth-Kopfhörer bereits im Erkennungsmodus befindet und für die Kopplung bereit ist. Einzelheiten entnehmen Sie bitte der Bedienungsanleitung Ihres Bluetooth-Geräts.</p> |
| <p>Verbindung mit einem bereits gepaarten Bluetooth Kopfhörer</p> | <p>In allen Betriebsarten außer im Bluetooth-Modus, drücken und halten Sie die  Taste am MAESTRO oder der Fernbedienung. Alternativ drücken Sie einmal auf die SETUP-Taste, dann + oder - (oder drehen Sie den Drehknopf), um [Bluetooth Kopfhörer] auszuwählen. Dann wählen Sie [Bluetooth Kopplung Paaren] und dann [Gekoppelte Geräte] und bestätigen Sie mit der OK-Taste. Die Namen der gekoppelten Bluetooth-Geräte werden im Display angezeigt. Wählen Sie das gewünschte Gerät aus und bestätigen es mit der OK-Taste.</p> <p>Das kleine Bluetooth-Kopfhörersymbol  blinkt und zeigt an, dass das MAESTRO im Kopplungs-Modus ist. Das Bluetooth-Kopfhörersymbol  hört auf zu blinken, wenn das Koppeln abgeschlossen ist. Der Name des gekoppelten Bluetooth-Kopfhörers wird vorübergehend im Display angezeigt.</p> <p>Hinweis: Vergewissern Sie sich, dass sich Ihr Bluetooth-Kopfhörer bereits im Paarungs-Modus befindet. Weitere Einzelheiten finden Sie in der Bedienungsanleitung Ihres Bluetooth-Geräts.</p> |

5. MENÜ-ÜBERSICHT



















Für das MAESTRO stehen drei Menüs zur Verfügung.

- Einstellmenü (für bestimmte Einstellungen in einem Abspielmodus, z.B. [Autom. Sendersuchlauf] in der Betriebsart FM)
- Systemeinstellungen (für allgemeine Einstellungen, z.B. Uhrzeit/ Datum, Sprache, usw.)
- Hauptmenü (Zugang zu Abspielmenüs und Schlummerzeit)

| | |
|--|---|
| Zugang zu den Einstellungen | Drücken Sie die Einstelltaste SETUP . Die Einstellmöglichkeiten unterscheiden sich je nach Betriebsart. |
| Auswahl einer Option in den Einstellungen | Drehen Sie den Bedienknopf am MAESTRO oder drücken Sie + oder - auf der Fernbedienung. |
| Bestätigung einer Auswahl in den Einstellungen | Drücken Sie OK . |
| Im Menü einen Schritt zurückgehen | Drücken Sie ← . |

6. ANZEIGE-SYMBOLS

In der unten angegebenen Tabelle finden Sie die Bedeutung der Anzeige-Symbole, wenn diese auf dem Display erscheinen.

| | |
|--|---|
|  | Wi-Fi Verbindung ist aktiv (mit Signalstärke). |
|  | Wi-Fi Verbindung ist getrennt. |
|  | LAN Verbindung ist aktiv. |
|  | LAN Verbindung ist ausgesteckt. |
|  | Ein Bluetooth-Gerät ist verbunden. |
|  | Ein Bluetooth-Kopfhörer ist verbunden. |
|  | Der Radiosender befindet sich in der Voreinstellungsliste. |
|  | FM RDS Informationen werden empfangen. |
|  | Radiosignal wird empfangen (mit Signalstärke). |
|  | Abspielmodus „Alle Titel wiederholen“ ist aktiv. |
|  | Abspielmodus „Einen Titel wiederholen“ ist aktiv. |
|  | Abspielmodus „Ordner wiederholen“ ist aktiv. |
|  | Abspielmodus „Zufällige Wiedergabe“ ist aktiv. |
|  | Abspielmodus „Alle Titel in zufälliger Wiedergabe wiederholen“ ist aktiv. |
|  | Sleeptimer ist aktiv. |
|  | Stereosender ist verfügbar. |
|  | Tonwiedergabe ist stumm. |
|  | Ein USB-Gerät ist angeschlossen. |
|  | Pause beim Abspielen. |

7. FM RADIO

7.1 BETRIEB

| | |
|--|--|
| Auswahl von FM Radio-Modus | Drücken Sie die Taste FM am MAESTRO oder auf der Fernbedienung. |
| Manuelle Senderwahl | Drücken Sie ⏮ oder ⏭ . Oder drücken Sie den OK Knopf, um die automatische Senderwahl zu starten. |
| Automatische Suche des nächsten verfügbaren Senders | Drücken und halten Sie ⏮ oder ⏭ , Oder drücken Sie den OK Knopf, um die automatische Senderwahl zu starten. |
| Speichern eines Radiosenders in der Favoritenliste | Es lassen sich maximal 10 Radiosender speichern. 1. Drücken und halten Sie die Taste FAV am MAESTRO bis die Voreinstellungsliste dargestellt und „Favorit speichern“ angezeigt wird. 2. Drücken Sie + oder - (oder drehen Sie den Bedienknopf) zur Auswahl einer voreingestellten Sendernummer und drücken Sie dann zur Bestätigung auf OK . |
| Direktes Speichern eines Radiosenders in der Favoritenliste | Auf der Fernbedienung: Drücken und halten Sie eine der Tasten 0-9 . |
| Auswahl eines Radiosenders aus der Favoritenliste | Sie haben 2 Möglichkeiten einen Favoriten auszuwählen: 1. Drücken Sie auf FAV , drücken Sie dann + oder - (oder drehen Sie den Bedienknopf) zur Auswahl eines Radiosenders in der Favoritenliste und drücken Sie dann auf OK . 2. Drücken Sie eine der Tasten 0-9 auf der Fernbedienung, um einen der Favoriten (1-10) auszuwählen. |
| Informationen des Radiosenders durchsuchen (falls verfügbar) | Drücken Sie wiederholt auf INFO . |
| Ton stumm schalten oder wiederherstellen | Drücken Sie auf das Symbol  oder die Taste ⏭ . |

7.2 EINRICHTUNGSMENÜ

Drücken Sie im FM-Radiobetrieb auf **SETUP**, um zum Einrichtungsmenü zu gelangen. Folgende Optionen stehen zur Verfügung:

- [Autom. Sendersuchlauf]
Zur automatischen Speicherung aller verfügbaren Radiosender in der Voreinstellungsliste.*
* Alle vorhandenen voreingestellten Sender werden gelöscht.
- [Suchlauf Einstellung]
Zur Auswahl, dass beim automatischen Suchlauf nur Sender mit starkem Empfangssignal berücksichtigt werden.
- [Empfang Einstellung]
Radio hören in Stereo oder Mono-Qualität.
- [Bluetooth Kopfhörer]
Zum Verbinden oder Trennen eines Bluetooth-Kopfhörers, siehe Kapitel „Allgemeine Funktionen“.
- [Systemeinstellungen]
Siehe Kapitel „Systemeinstellungen“.
- [Hauptmenü]
Zur Auswahl anderer Abspielfunktionen oder für den Sleeptimer.



Hinweis: Ausgewählte Optionen werden mit einem Sternchen gekennzeichnet.

8. DAB RADIO

8.1 BETRIEB

| | |
|---|--|
| Auswahl von DAB Radio-Modus | Drücken Sie die Taste DAB am MAESTRO oder auf der Fernbedienung. |
| DAB-Sender suchen | Wenn Sie zum ersten Mal DAB wählen oder wenn die Senderliste leer ist, führt MAESTRO automatisch einen vollständigen Suchlauf durch und speichert alle verfügbaren Sender in der Senderliste. |
| Einstellen eines Senders | Drücken Sie ⏮ oder ⏭ . |
| Speichern eines Radiosenders in der Favoritenliste | Es lassen sich maximal 10 Radiosender speichern. <ol style="list-style-type: none"> 1. Drücken und halten Sie die Taste FAV am MAESTRO bis die Voreinstellungsliste dargestellt und „Favorit speichern“ angezeigt wird. 2. Drücken Sie + oder - (oder drehen Sie den Bedienknopf) zur Auswahl einer voreingestellten Sendernummer und drücken Sie zur Bestätigung auf OK. |
| Direktes Speichern eines Radiosenders in der Favoritenliste | Auf der Fernbedienung: Drücken und halten Sie eine der Tasten 0-9 . |
| Auswahl eines Radiosenders aus der Favoritenliste | Sie haben 2 Möglichkeiten einen Favoriten auszuwählen: <ol style="list-style-type: none"> 1. Drücken Sie auf FAV, drücken Sie dann + oder - (oder drehen Sie den Bedienknopf) zur Auswahl eines Radiosenders in der Favoritenliste und drücken Sie dann auf OK. 2. Drücken Sie eine der Tasten 0-9 auf der Fernbedienung, um einen der Favoriten (1-10) auszuwählen. |
| Informationen* des Radiosenders durchsuchen (falls verfügbar) | Drücken Sie wiederholt auf INFO . |
| Ton stumm schalten oder wiederherstellen | Drücken Sie auf das Symbol  oder die Taste ⏸ . |

* DAB-Informationen (falls verfügbar) enthalten: Sendername, Dynamic Label Segment (DLS), Signalstärke, Programmtyp (PTY), Ensemble-Name, Frequenz, Signalfehlerrate, Bitrate und Audiostatus, Codec und Uhrzeit und Datum.

8.2 EINRICHTUNGSMENÜ

Drücken Sie im DAB-Modus auf **SETUP**, um zum Einrichtungsmenü zu gelangen (siehe Kapitel „Menüfunktionen“). Folgende Optionen stehen zur Verfügung:

- [Senderliste]
Zeigt alle verfügbaren Sender an.
- [Vollständiger Suchlauf]
Zum Suchen und Speichern aller verfügbaren Sender.
- [Manuell einstellen]
Zur manuellen Sendersuche. Die Liste verfügbarer digitaler Radiosender wird dargestellt.
- [Ungültige entfernen]
Zum Löschen aller inaktiven Sender aus der Senderliste.
- [DRC]
Manche DAB-Sender bieten die Dynamic Range Compression (DRC) an. Mit der DRC-Einstellung wird der Lautstärkeunterschied zwischen leisen und lauten Passagen reduziert. Sie können zwischen DRC Hoch, DRC Niedrig und DRC Auswählen. Bei lauter Umgebung wird DRC Hoch empfohlen.
- [Senderreihenfolge]
Zur Festlegung, wie die Sender bei der Sendersuche dargestellt werden. Folgende Optionen stehen zur Verfügung:
 - [Alphanumerisch]: Die Sender werden in alphabetischer Reihenfolge aufgeführt,
 - [Ensemble]: Es werden Sendergruppen aufgeführt, die zusammen im gleichen Ensemble gesendet werden und
 - [Gültig]: Es werden erst die aktiven Sender und danach die inaktiven Sender dargestellt.
- [Bluetooth Kopfhörer]
Zum Anschließen oder Trennen eines Bluetooth-Kopfhörers, siehe Kapitel „Allgemeine Funktionen“.
- [Systemeinstellungen]
Siehe Kapitel „Systemeinstellungen“.
- [Hauptmenü]
Um andere Abspielfunktionen oder den Sleptimer zu wählen.



Hinweis: Ausgewählte Optionen werden mit einem Sternchen gekennzeichnet.

9. INTERNETRADIO

9.1 BETRIEB

Zur Nutzung des Internetradios muss zuerst eine Internetverbindung über Wi-Fi oder Ethernet eingerichtet werden (siehe Kapitel „Erste Schritte“ und „Netzwerk“).

| | |
|---|--|
| Auswahl von Internetradio-Modus | Drücken Sie die Taste  am MAESTRO oder auf der Fernbedienung. MAESTRO verbindet sich mit dem zuletzt verwendeten Netzwerk und dann mit dem zuletzt gehörten Sender. |
| Einstellen eines Radiosenders oder Podcast | siehe Kapitel „Senderliste“. |
| Speichern eines Radiosenders in der Favoritenliste | Es lassen sich maximal 10 Radiosender speichern. <ol style="list-style-type: none"> 1. Drücken und halten Sie die Taste FAV am MAESTRO bis die Voreinstellungsliste dargestellt und „Favorit speichern“ angezeigt wird. 2. Drücken Sie + oder - (oder drehen Sie den Bedienknopf) zur Auswahl einer voreingestellten Sendernummer und drücken Sie zur Bestätigung auf OK. |
| Direktes Speichern eines Radiosenders in der Favoritenliste | Auf der Fernbedienung: Drücken und halten Sie eine der Tasten 0-9 . |
| Aufrufen eines Radiosenders aus der Favoritenliste | Sie haben 2 Möglichkeiten einen Favoriten auszuwählen: <ol style="list-style-type: none"> 1. Drücken Sie auf FAV, drücken Sie dann + oder - (oder drehen Sie den Bedienknopf) zur Auswahl eines Radiosenders in der Favoritenliste und drücken Sie dann auf OK. 2. Drücken Sie eine der Tasten 0-9 auf der Fernbedienung, um einen der Favoriten (1-10) auszuwählen. |
| Informationen* des Radiosenders durchsuchen (falls verfügbar) | Drücken Sie wiederholt auf INFO . |
| Ton stumm schalten oder wiederherstellen | Drücken Sie auf das Symbol  . |

* Die Senderinformationen (falls verfügbar) enthalten: Künstler und Titelbezeichnung, Senderbeschreibung, Sender-Genre und Ort, Signalqualität, Codec und Abtastrate, Abspiel-Puffer und Datum.

9.2 EINRICHTUNGSMENÜ

Drücken Sie **SETUP** im Modus Internetradio, um zum Einrichtungsmenü zu gelangen. Es stehen folgende Optionen zur Verfügung:

- [Zuletzt gehört]
Einstellen der zuletzt gehörten Radiosender.
- [Senderliste]
Einstellen verfügbarer Internet-Radiosender (siehe Kapitel „Senderliste“).
- [Bluetooth Kopfhörer]
Verbinden oder Trennen eines Bluetooth-Kopfhörers.
Siehe Kapitel „Allgemeine Funktionen“.
- [Systemeinstellungen]
Siehe Kapitel „Systemeinstellungen“.
- [Hauptmenü]
Zur Auswahl von anderen Abspielarten oder Sleoptimer.



Hinweis: Ausgewählte Optionen werden mit einem Sternchen gekennzeichnet.

In der [Senderliste] stehen die folgenden Menüs und Untermenüs zur Verfügung:

- [Meine Favoriten]
Suchen und Einstellen der Internet-Radiosender, die Sie zu „Meine Favoriten“ im Webportal hinzugefügt haben (siehe Kapitel „Verwenden des Webportals“).
- [Lokal (Name Ihres Ortes)]
Suchen und Einstellen von Sendern in Ihrer Nähe. Die Sender sind in mehreren Kategorien gruppiert.
- [Sender]
 - [Länder]: Suchen und Einstellen von Sendern nach Ort.
 - [Genre]: Suchen und Einstellen von Sendern nach Genre.
 - [Sender suchen]: Suche nach verfügbaren Radiosendern durch Eingabe von Stichworten.
 - [Populäre Sender]: Suchen und Einstellen der beliebtesten Internet-Radiosender.
 - [Neue Sender]: Suchen und Einstellen der beliebtesten Internet-Radiosender.
- [Podcasts]
 - [Länder]: Suchen und Einstellen von Podcasts nach Ort.
 - [Formate]: Suchen und Einstellen von Podcasts nach Genre.
 - [Suchen Podcasts]: Suche nach verfügbaren Podcasts durch Eingabe von Stichworten.
- [Meine hinzugefügten Radiostationen]
Suchen und Einstellen von Radiosendern, die Sie zu „Meine hinzugefügten Sender“ im Webportal hinzugefügt haben (Siehe Kapitel „Verwendung des Webportals“).
- [Hilfe]
 - Hilfe zu häufig gestellten Fragen, wenn das Internetradio nicht richtig funktioniert
 - Erhalt des Zugangscodes vom MAESTRO.

9.4 VERWENDUNG DES WEBPORTALS



Über die Webseite des Portals Frontier Silicon Internetradio können Sie „Meine Favoriten“ organisieren und neue Internetradiosender auf einem Computer hinzufügen. Dazu müssen Sie sich zuerst beim Webportal anmelden.

1. Drücken Sie im Internet-Radiomodus auf **SETUP** (Einrichten) und wählen Sie dann [Senderliste] > [Hilfe]. Notieren Sie den Zugangscode.
2. Gehen Sie im Webbrowser Ihres Computers auf die Seite <http://nuvola.link/sr>
3. Melden Sie mit dem Zugangscode ein neues Konto an.
4. Folgen Sie den Hinweisen im Webportal, verwenden Sie die Funktionen „Meine Favoriten“ und „Meine hinzugefügten Radiostationen“, um Radiosender hinzuzufügen.
5. Die in „Meine Favoriten“ hinzugefügten Sender können Sie durch [Meine Favoriten] im Internet-Radiomodus vom MAESTRO hören.









10. BLUETOOTH

MAESTRO kann sich innerhalb eines Bereichs von ca. 10 Metern mit Bluetooth-fähigen Abspiegelgeräten verbinden.

10.1 VERBINDEN

1. Drücken Sie die  Taste am MAESTRO oder auf der Fernbedienung.
Das kleine Bluetooth-Symbol  blinkt und zeigt an, dass MAESTRO bereit zum Verbinden ist.
2. Schalten Sie an Ihrem Bluetooth-fähigen Abspiegelgerät die Bluetooth-Funktion ein und suchen Sie nach verfügbaren Bluetooth-Geräten.
3. Wählen Sie „MAESTRO“ aus der Liste verfügbarer Bluetooth-Geräte, um die Verbindung einzurichten.
Das Bluetooth-Symbol  hört auf zu blinken, wenn die Verbindung zustande gekommen ist.

10.2 BETRIEB

| | |
|--|--|
| Auswahl des Bluetooth Audio-Modus | Drücken Sie die Taste  am MAESTRO oder auf der Fernbedienung. |
| Musik abspielen | Wählen Sie eine Audiodatei von Ihrem Bluetooth-fähigen Abspielgerät und starten Sie die Wiedergabe. |
| Pause oder erneutes Abspielen | Drücken Sie  . |
| Wechseln zur vorherigen oder nächsten Audio-Datei | Drücken Sie  oder  . |
| Schnelle Vorwärts- und Rückwärtssuche innerhalb eines Titels | Drücken und halten Sie beim Abspielen  oder  . |
| Trennen der Bluetooth-Verbindung | <ul style="list-style-type: none">• Schalten Sie auf einen anderen Abspielmodus, oder• Wählen Sie [BT Trennen] aus dem Einstellungsmenü (siehe unten), oder• Drücken und halten Sie . |
| Informationen zum Titel durchsuchen (falls verfügbar) | Drücken Sie wiederholt auf INFO . |
| Ton stumm schalten oder wiederherstellen | Drücken Sie auf das Symbol  . |

Drücken Sie **SETUP** im Bluetooth-Audiomodus, um zum Einrichtungsmenü zu gelangen. Folgende Optionen stehen zur Verfügung:

- [Bluetooth getrennt]
Zum Trennen der Bluetooth-Verbindung.
- [Details anzeigen]
 - [Bluetooth Info]: Den vorhandenen Bluetooth-Verbindungsstatus anzeigen.
 - [Verbunden mit]: Den Namen des derzeit verbundenen Bluetooth-Geräts anzeigen.
- [Systemeinstellungen]
Siehe Kapitel „Systemeinstellungen“.
- [Hauptmenü]
Zur Auswahl von anderen Abspielarten oder Sleeptimer.



Hinweis: Ausgewählte Optionen werden mit einem Sternchen gekennzeichnet.

11. AUX IN 1

11.1 BETRIEB

Ihr externes Abspielgerät (z.B. mp3-Player) muss mit einem Audiokabel (mit RCA-Stecker, nicht mitgeliefert) an der AUX-Eingangsbuchse 1 des MAESTRO angeschlossen werden.

| | |
|--|--|
| Auswahl des AUX In 1 Modus | Drücken Sie die Taste AUX am MAESTRO oder auf der Fernbedienung, um auf AUX In 1 umzuschalten. |
| Starten und Steuern der Wiedergabe | Alle Abspieltätigkeiten werden am externen Abspielgerät durchgeführt. |
| Ton stumm schalten oder wiederherstellen | Drücken Sie auf das Symbol  oder die Taste ▶ . |

11.2 EINRICHTUNGSMENÜ

Drücken Sie im Modus AUX In 1 auf SETUP, um zum Einrichtungsmenü zu gelangen. Folgende Optionen stehen zur Verfügung:

- [Bluetooth Kopfhörer]
Zum Verbinden oder Trennen eines Bluetooth-Kopfhörers, siehe Kapitel „Allgemeine Funktionen“.
- [Systemeinstellungen]
Siehe Kapitel „Systemeinstellungen“.
- [Hauptmenü]
Zur Auswahl von anderen Abspielarten oder Sleoptimer.





Hinweis: Ausgewählte Optionen werden mit einem Sternchen gekennzeichnet.

12. AUX IN 2

12.1 BETRIEB

Ihr externes Abspielgerät (z.B. mp3-Player) muss mit einem Audiokabel (mit 3,5 mm Stecker, nicht mitgeliefert) an der AUX-Eingangsbuchse 2 des MAESTRO angeschlossen werden.

| | |
|--|---|
| Auswahl des AUX In 2 Modus | Drücken Sie die Taste AUX am MAESTRO oder auf der Fernbedienung, um auf AUX In 2 umzuschalten. |
| Starten und Steuern der Wiedergabe | Alle Abspieltätigkeiten werden am externen Abspielgerät durchgeführt. |
| Ton stumm schalten oder wiederherstellen | Drücken Sie auf das Symbol  oder die Taste  . |

12.2 EINRICHTUNGSMENÜ

Drücken Sie im Modus AUX In 2 auf SETUP, um zum Einrichtungsmenü zu gelangen. Folgende Optionen stehen zur Verfügung:

- [Bluetooth Kopfhörer]
Zum Verbinden oder Trennen eines Bluetooth-Kopfhörers, siehe Kapitel „Allgemeine Funktionen“.
- [Systemeinstellungen]
Siehe Kapitel „Systemeinstellungen“.
- [Hauptmenü]
Zur Auswahl von anderen Abspielarten oder Sleoptimer.



Hinweis: Ausgewählte Optionen werden mit einem Sternchen gekennzeichnet.

13. OPTISCHER MODUS

13.1 BETRIEB

Ihr externes Abspielgerät (z.B. TV, Audio-Verstärker) muss mit einem Audiokabel (mit optischem Stecker, nicht mitgeliefert) am optischen Eingang des MAESTRO angeschlossen werden.

| | |
|--|--|
| Auswahl des optischen Modus | Drücken Sie die Taste DIGITAL am MAESTRO oder auf der Fernbedienung, um auf Optischen Modus umzuschalten. |
| Starten und Steuern der Wiedergabe | Alle Abspieltätigkeiten werden am externen Abspielgerät durchgeführt. |
| Ton stumm schalten oder wiederherstellen | Drücken Sie auf das Symbol  oder die Taste ▶ . |

13.2 EINRICHTUNGSMENÜ

Drücken Sie im optischen Eingangsmodus auf **SETUP**, um zum Einrichtungsmenü zu gelangen. Folgende Optionen stehen zur Verfügung:

- [Bluetooth Kopfhörer]
Zum Verbinden oder Trennen eines Bluetooth-Kopfhörers, siehe Kapitel „Allgemeine Funktionen“.
- [Systemeinstellungen]
Siehe Kapitel „Systemeinstellungen“.
- [Hauptmenü]
Zur Auswahl von anderen Abspielarten oder Sleeptimer.



Der optische Eingang unterstützt nur Musikquellen mit Linear PCM, 2 Kanälen 16 Bit oder 24 Bit.



Hinweis: Ausgewählte Optionen werden mit einem Sternchen gekennzeichnet.

14. KOAXIAL-EINGANGSMODUS

14.1 BETRIEB

Ihr externes Abspielgerät (z.B. TV oder Blu-Ray-Player) muss mit einem Audiokabel (Koaxial-Stecker, nicht mitgeliefert) am Koaxial-Eingang des MAESTRO angeschlossen werden.

| | |
|--|--|
| Auswahl des Koaxial-Modus | Drücken Sie die Taste DIGITAL am MAESTRO oder auf der Fernbedienung, um auf Koaxial-Modus umzuschalten. |
| Starten und Steuern der Wiedergabe | Alle Abspieltätigkeiten werden am externen Abspielgerät durchgeführt. |
| Ton stumm schalten oder wiederherstellen | Drücken Sie auf das Symbol  oder die Taste ▶ . |

14.2 EINRICHTUNGSMENÜ

Drücken Sie den Koaxial-Eingangsmodus auf **SETUP**, um zum Einrichtungsmenü zu gelangen. Folgende Optionen stehen zur Verfügung:

- [Bluetooth Kopfhörer]
Zum Verbinden oder Trennen eines Bluetooth-Kopfhörers, siehe Kapitel „Allgemeine Funktionen“.
- [Systemeinstellungen]
Siehe Kapitel „Systemeinstellungen“.
- [Hauptmenü]
Zur Auswahl von anderen Abspielarten oder Sleptimer.



Der Koaxial Eingang unterstützt nur Musikquellen mit Linear PCM, 2 Kanälen 16 Bit oder 24 Bit.



Hinweis: Ausgewählte Optionen werden mit einem Sternchen gekennzeichnet.

15. CD-MODUS

HINWEIS!

Gefahr der Beschädigung!



Unsachgemäße Handhabung des MAESTRO kann zu Beschädigung führen. Stecken Sie keine Mini-CD oder vom normalen CD-Format abweichende Tonträger in das MAESTRO.

15.1 BETRIEB

MAESTRO kann auf einer Audio-CD, CD-R und CD-RW gespeicherte Audiodateien abspielen. Die Wiedergabe hängt auch von der Qualität der CD ab.

| | |
|--|--|
| Auswahl des CD-Modus | Drücken Sie die Taste CD am MAESTRO oder auf der Fernbedienung, oder drücken Sie einmal auf MENU , danach ⏮ . |
| Unterbrechen (Pause) oder weiter abspielen | Drücken Sie auf ⏸ . |
| Wiedergabe anhalten | Drücken Sie auf ■ . |
| Zum vorherigen oder nächsten Titel wechseln | Drücken Sie auf ⏮ oder ⏭ . |
| Schnelle Rückwärts- oder Vorwärtssuche in einem Titel | Drücken und halten Sie beim Abspielen ⏮ oder ⏭ . |
| Auswählen eines Abspielmodus | Drücken Sie wiederholt auf FAV . <ul style="list-style-type: none">• = Alle Titel wiederholen• = Einen Titel wiederholen• = Zufallsmodus |
| Suche der Informationen zur Audiodatei (falls verfügbar) | Drücken Sie mehrmals auf INFO . |
| Ton stumm schalten oder wiederherstellen | Drücken Sie auf das Symbol). |

15.2 EINRICHTUNGSMENÜ

Drücken Sie im CD-Modus auf **SETUP**, um zum Einrichtungsmenü zu gelangen. Folgende Optionen stehen zur Verfügung:

- [Einstellung CD fortsetzen]
Die CD-Wiedergabe wird an der zuletzt gehörten Stelle fortgesetzt, auch wenn Sie den Modus gewechselt oder das Gerät in den Standby-Modus geschaltet haben. Diese Funktion wird beendet, wenn Sie die CD auswerfen. Die Funktion ist z. B. für Hörbücher gedacht.
- [Bluetooth Kopfhörer]
Zum Verbinden oder Trennen eines Bluetooth-Kopfhörers, siehe Kapitel „Allgemeine Funktionen“.
- [Systemeinstellungen]
Siehe Kapitel „Systemeinstellungen“.
- [Hauptmenü]
Zur Auswahl von anderen Abspielarten oder Sleeptimer.



Hinweis: Ausgewählte Optionen werden mit einem Sternchen gekennzeichnet.

16. PHONO MODUS

16.1 BETRIEB

Ihr Plattenspieler muss mit einem Audiokabel (nicht mitgeliefert) an die Phono-Eingangsbuchse von MAESTRO angeschlossen werden.

| | |
|--|---|
| Auswahl des Phono-Modus | Drücken Sie die Taste PHONO am MAESTRO oder auf der Fernbedienung. |
| Starten und Steuern der Wiedergabe | Alle Abspieltätigkeiten werden am externen Abspielgerät durchgeführt. |
| Ton stumm schalten oder wiederherstellen | Drücken Sie auf das Symbol  oder die Taste  . |

16.2 EINRICHTUNGSMENÜ

Drücken Sie im Phono Eingangsmodus auf **SETUP**, um zum Einrichtungsmenü zu gelangen. Folgende Optionen stehen zur Verfügung:

- [Phono Rausch-Reduzierung]
Schalten Sie die „Phono-Direktwiedergabe“ ein, um Brummen und Störgeräusche zu reduzieren. Der Phono-Eingang umgeht den DSP das Signal geht direkt zur Lautstärkeregelung.
- [Bluetooth Kopfhörer]
Zum Verbinden oder Trennen eines Bluetooth-Kopfhörers, siehe Kapitel „Allgemeine Funktionen“.
- [Systemeinstellungen]
Siehe Kapitel „Systemeinstellungen“.
- [Hauptmenü]
Zur Auswahl von anderen Abspielarten oder Sleeptimer.



Die Equalizer-Einstellung ist nicht aktiv, wenn die Rausch-Reduzierung aktiviert ist.



Hinweis: Ausgewählte Optionen werden mit einem Sternchen gekennzeichnet.

Ihr MAESTRO kann Content der folgenden Streamingdienste wiedergeben:



Die Symbole dieser Dienste finden Sie auch im Display Ihres MAESTROS wieder.



Bitte beachten Sie: Die Benutzung von Streamingdiensten erfordert den Abschluss entsprechender Verträge; diese können Kosten verursachen.

Insbesondere kostenlose Angebote enthalten häufig Werbung. Änderungen unterliegen der Verantwortung der Streamingdienste. Bitte informieren Sie sich auf den Homepages der Anbieter.

Wir empfehlen, zunächst die UNDOK™ App auf dem Gerät zu installieren, mit dem Sie Ihr MAESTRO steuern wollen (dies kann z.B. ein Smartphone oder Tablet sein).



Achtung: Dieses Gerät (z.B. Smartphone) muss sich im gleichen Netzwerk, wie Ihr MAESTRO befinden!
Hinweise zur UNDOK™ App finden Sie in Kapitel 21.



Vereinzelt können die Dienste auch direkt über die Apps der Anbieter oder am MAESTRO selber bedient werden.
Bitte informieren Sie sich beim Anbieter.

17.1 BETRIEB

Die im Folgenden beschriebenen Abläufe erfolgen analog für alle zur Verfügung stehenden Streamingdienste.

| | |
|---|--|
| Auswahl eines Streamingdienstes | Drücken Sie die Taste () am MAESTRO oder auf der Fernbedienung, um zur Auswahl des gewünschten Streamingdienstes zu gelangen. Die Symbole der oben aufgeführten Dienste erscheinen dabei entsprechend im Display Ihres MAESTRO. |
| Ein Streamingkonto anmelden (TIDAL, Napster, Deezer, Qobuz, Amazon Music) | Zur Benutzung eines Streamingdienstes auf Ihrem MAESTRO melden Sie sich am MAESTRO oder über die auf Ihrem Mobilgerät installierte UNDOK™ App mit Ihrem Konto an. Folgen Sie den Anweisungen auf dem Bildschirm. |
| So nutzen Sie Spotify Connect | Verwenden Sie ein Smartphone, Tablet oder einen Computer als Fernbedienung für Spotify. Auf spotify.com/connect erfahren Sie mehr. |

| | |
|---|---|
| Pause oder erneute Wiedergabe | Drücken Sie auf ▶ . |
| Zum vorherigen oder nächsten Titel wechseln | Drücken Sie ◀◀ oder ▶▶ . |
| Speichern eines Titels (einer Playlist*) in der der Favoritenliste | <p>Sie können maximal 8 Titel speichern, mit Spotify können bis zu 10 Titel oder auch Playlisten gespeichert werden.</p> <ol style="list-style-type: none"> 1. Drücken und halten Sie die Taste FAV am MAESTRO die Voreinstellungsliste dargestellt und „Favorit speichern“ angezeigt wird. 2. Drücken Sie + oder - (oder drehen Sie den Bedienknopf) zur Auswahl eines Favoritenspeicherplatzes und drücken Sie dann zur Bestätigung auf OK. |
| Direktes Speichern eines Titels (einer Playlist*) in der der Favoritenliste | Auf der Fernbedienung: Drücken und halten Sie eine der Tasten 1-8 (Spotify 0-9). |
| Auswahl eines Titels (einer Playlist*) in der der Favoritenliste | <p>Sie haben 2 Möglichkeiten einen Favoriten auszuwählen:</p> <ol style="list-style-type: none"> 1. Drücken Sie auf FAV, drücken Sie dann + oder - (oder drehen Sie den Bedienknopf) zur Auswahl eines Titels / einer Playlist in der Favoritenliste und drücken Sie dann auf OK. 2. Drücken Sie eine der Tasten 1-8 auf der Fernbedienung (Spotify 0-9), um einen der Favoriten auszuwählen. |
| Informationen zum Titel durchsuchen (falls verfügbar) | Drücken Sie wiederholt auf INFO . |
| Ton stumm schalten oder wiederherstellen | Drücken Sie auf das Symbol  . |

17.2 EINRICHTUNGSMENÜ

Wählen Sie einen verfügbaren Streamingdienst und drücken Sie **SETUP**, um zum Einrichtungsmenü zu gelangen. Es stehen folgende Optionen zur Verfügung:

- [Bluetooth Kopfhörer]
Zum Verbinden oder Trennen eines Bluetooth-Kopfhörers, siehe Kapitel „Allgemeine Funktionen“.
- [Systemeinstellungen]
Siehe Kapitel „Systemeinstellungen“.
- [Hauptmenü]
Zur Auswahl von anderen Abspielarten oder Sleoptimer.



Hinweis: Ausgewählte Optionen werden mit einem Sternchen gekennzeichnet.

HINWEIS!**Gefahr der Beschädigung!**

Unsachgemäße Handhabung des MAESTRO kann zu Beschädigung führen.





Verbinden Sie MAESTRO nicht direkt mit dem USB-Anschluss eines Computers oder eines anderen externen Speichermediums wie etwa einer externen Festplatte.



In My Music können Sie Titel (Audiodateien) abspielen, die sich auf einem USB-Speicherstick oder einem Medienserver (UPnP) befinden und sich im gleichen Wi-Fi-Netzwerk wie MAESTRO befinden.

18.1 BETRIEB

| | |
|--|---|
| Auswahl von „Meine Musik“ | Drücken Sie die Taste () auf dem MAESTRO oder auf der Fernbedienung, dann drücken Sie ⏮ oder ⏭ oder drehen Sie den Einstellknopf zur Auswahl von „My Music“ und drücken Sie dann zur Bestätigung auf OK . |
| Abspielen von Titeln, die auf einem USB-Stick gespeichert sind | Stecken Sie den USB-Stick in den USB-Anschluß des MAESTRO. Drücken Sie dann SETUP und wählen Sie [USB Abspielen] aus dem Einrichtungsmenü. |
| Pause oder erneute Wiedergabe | Drücken Sie ⏸ . |
| Zum nächsten oder vorherigen Titel wechseln | Drücken Sie ⏮ oder ⏭ . |

| | |
|---|--|
| <p>Schnelle Vorwärts- oder Rückwärtssuche innerhalb eines Titels (Audiodatei)</p> | <p>Drücken und halten Sie beim Abspielen ⏮ oder ⏭.</p> |
| <p>Hinzufügen eines Titels in „Meine Playlist“</p> | <p>Drücken und halten Sie ▶ oder den Einstellknopf, wenn die Datei im Auswahlmenü markiert ist.</p> |
| <p>Auswahl eines Abspielmodus</p> | <p>Drücken Sie wiederholt auf FAV.</p> <ul style="list-style-type: none"> •  = Alle Titel wiederholen •  = Einen Titel wiederholen •  = Zufallsmodus •  = Alle Titel zufällig wiederholen |
| <p>Informationen zum Titel (Audiodatei) durchsuchen (falls verfügbar)</p> | <p>Drücken Sie wiederholt auf INFO.</p> |
| <p>Ton stumm schalten oder wiederherstellen</p> | <p>Drücken Sie auf das Symbol .</p> |

Drücken Sie im Modus „My Music“ auf **SETUP**: um zum Einrichtungsmenü zu gelangen. Es stehen folgende Optionen zur Verfügung:

- [Gemeinsame Medien]
Zur Suche nach Audiodateien im Wi-Fi- oder Ethernet-Netzwerk. Sobald ein Medienserver gefunden ist, wird ein Auswahlmenü zur Wahl von Audiodateien zum Abspielen vom MAESTRO angezeigt.
- [USB Abspielen]
Zur Suche nach Audiodateien auf dem angeschlossenen USB-Speicherstick. Sobald ein USB-Stick gefunden wurde, wird ein Auswahlmenü zur Wahl von Audiodateien zum Abspielen vom MAESTRO angezeigt.
- [Meine Playlist]
Zum Suchen und Abspielen von Audiodateien, die in „Meine Playlist“ gespeichert sind.
- [Wiederholen]
Zum Ein- oder Ausschalten der Wiederholungsfunktion beim Abspielen von aktuellem Ordner/ Playlist.
- [Shuffle]
Zum Ein- oder Ausschalten des Zufallsmodus beim Abspielen von aktuellem Ordner/ Playlist.
- [Playlist leeren]
Löscht Einträge aus „Meine Playlist“.
- [Server entfernen]
Wenn diese Einstellung auf „JA“ gesetzt wird, werden inaktive Medienserver angezeigt. Sie können dann einen Medienserver auswählen und diesen „aufwecken“ (WOL-Funktion), um Audiodateien vom MAESTRO abzuspielen.
- [Bluetooth Kopfhörer]
Zum Verbinden oder Trennen eines Bluetooth-Kopfhörers, siehe Kapitel „Allgemeine Funktionen“.
- [Systemeinstellungen]
Siehe Kapitel „Systemeinstellungen“.
- [Hauptmenü]
Zur Auswahl von anderen Abspielarten oder Sleptimer.



Hinweis: Ausgewählte Optionen werden mit einem Sternchen gekennzeichnet.

19. SLEEPTIMER (AUTOMATISCHE ABSCHALT- FUNKTION)

Mit dem Sleptimer (automatische Abschalt-Funktion) stellen Sie die Zeitdauer ein, bevor sich MAESTRO automatisch abschaltet.

1. Drücken Sie **SETUP** im Abspielmodus und wählen Sie dann [Hauptmenü] und [Schlummer].
2. Oder drücken Sie direkt die Taste **SLEEP**, um die automatische Abschalt-Funktion ein- oder auszuschalten.
3. Drücken Sie **+** oder **-** (oder drehen Sie den Einstellknopf) zur Auswahl der Schlummerzeit (15, 30, 45, 60 oder 90 Min).
4. Drücken Sie auf **OK**, um die Auswahl zu bestätigen.

Wenn der Sleptimer aktiv ist, werden das Schlummersymbol  und die verbleibende Zeit angezeigt. Zum Abschalten des Sleptimer wählen Sie [Schlummer aus].

20. SYSTEMEINSTELLUNGEN

20.1 ZUGANG ZU DEN SYSTEMEINSTELLUNGEN

- Drücken Sie in einem Abspielmodus auf **SETUP** und wählen Sie dann [Systemeinstellungen]



Hinweis: Ausgewählte Optionen werden mit einem Sternchen gekennzeichnet.

20.2 EQUALIZER

Wählen Sie eine der Optionen, um MAESTRO an Ihre Bedürfnisse anzupassen.

- [Loudness]

Mit Loudness werden die Höhen/Tiefen an die jeweilige Lautstärke angepasst, sodass feine Töne auch bei leiser Musik klar zu hören sind.
- [Bass]

Einstellen der Bässe, um den Klang an Ihre Bedürfnisse anzupassen.
- [Höhen]

Einstellen der Höhen, um den Klang an Ihre Bedürfnisse anzupassen.
- [Balance]

Stellen Sie die Balance zwischen dem linken und rechten Verstärkerausgang ein.
- [Lautsprecher]

Wählen Sie die Leistung der am MAESTRO angeschlossenen Lautsprecher aus.

 - [Maximale Leistung]

Geeignet für grosse leistungsstarke Lautsprecher (voller Frequenzgang; kein Leistungsbegrenzer).
 - [Mittlere Leistung]

Geeignet für Lautsprecher mittlerer Leistung (voller Frequenzgang, begrenzt auf 100W@4Ohm, bzw. 50W@8Ohm)
 - [2.1 System]

Geeignet für 2.1-Soundsysteme (die Verstärker von MAESTRO werden mit Linkwitz-Hochpassfilter 2. Ordnung betrieben; kein Leistungsbegrenzer).

 - [Übergangsfrequenz]

Wählen Sie die gewünschte Übergangsfrequenz (80 Hz sind voreingestellt).
Siehe auch Kapitel 3.5.
- [Raumkorrektur-EQ]

Mit dieser Funktion lässt sich die Raumkorrektur ein- bzw. ausschalten.
Weitere Details finden Sie in Kapitel 22.

20.3 NETZWERK

- [Netzwerkassistent]
Zum Einrichten einer Netzwerkverbindung.
- [PBC WLAN Aufbau]
Wählen Sie diese Option, wenn Ihr drahtloser Router die Einrichtungsmethoden WPS oder PBC unterstützt.
- [Einstellungen anzeigen]
Zur Darstellung der aktuellen Netzwerkinformationen.
- [WLAN-Region]
Zur Auswahl einer WLAN-Region.
- [Manuelle Einstellungen]
Wählen Sie unter der Option [Drahtlos] [DHCP aktiv] aus, um die IP-Adresse automatisch zuzuweisen oder [DHCP inaktiv], um sie manuell zuzuweisen.
- [NetRemote PIN-Setup]
Zur Einrichtung einer NetRemote PIN.
- [Netzwerkprofil]
Zum Anzeigen einer im MAESTRO gespeicherten Netzwerkliste.
- [Netzwerkeinstellungen löschen]
Löscht alle Netzwerkeinstellungen.
- [Netzwerkverbindung halten]
Hält die Netzwerkverbindung aufrecht. Damit können Sie MAESTRO unter Verwendung einer Remote App aus dem Standby aktivieren.

20.4 ZEIT/DATUM

- [Zeit-/Datumseinst]
Zur Einstellung von Uhrzeit und Datum.
- [Auto Update]
Zur Auswahl einer Quelle (Radio, Internet-Netzwerk oder kein Update) zur automatischen Aktualisierung der Uhrzeit.
Wenn Sie die Uhrzeit von einer Quelle aktualisieren (Radio - FM/DAB), ist die Sommerzeit-Einstellung nicht wirksam.
Wenn Sie die Uhrzeit vom Internet-Netzwerk aktualisieren, müssen Sie Ihre Zeitzone einstellen.
- [Format einst]
Zur Einstellung des Zeitformats (12 oder 24 Stunden).
- [Zeitzone einstellen]
Zur Festlegung einer Zeitzone.
- [Sommerzeit?]
Zur Aktivierung oder Deaktivierung der Sommerzeit.

20.5 INAKTIVER STANDBY

- Mit dieser Option können Sie die Zeitdauer festlegen, bevor sich MAESTRO automatisch abschaltet. Verfügbare Optionen: Aus, 2, 4, 5 und 6 Stunden.

20.6 SPRACHE

- Mit dieser Option können Sie die Sprache festlegen. Verfügbare Optionen: Deutsch, Englisch, Dänisch, Spanisch, Französisch, Italienisch, Niederländisch, Norwegisch, Polnisch, Portugiesisch, Finnisch, Schwedisch und Türkisch.

20.7 WERKSEINSTELLUNGEN

- Mit dieser Option werden alle benutzerdefinierten Einstellungen gelöscht und durch die ursprünglichen Werkseinstellungen ersetzt.

20.8 SOFTWARE UPDATE

- [Auto-Update]
Zur regelmäßigen automatischen Suche nach Aktualisierungen.
- [Jetzt prüfen]
Zur sofortigen Suche nach Aktualisierungen.
Wenn eine neue Software verfügbar ist, wird MAESTRO Sie fragen, ob Sie die Aktualisierung durchführen wollen.
Vergewissern Sie sich vor einer Software-Aktualisierung, dass MAESTRO über eine stabile Stromversorgung verfügt. Ein Trennen der Stromzufuhr während eines Software-Updates kann MAESTRO beschädigen.

20.9 EINRICHTUNGSASSISTENT

- Zur Durchführung der ersten Einrichtung (siehe Kapitel "Erste Einrichtung").

20.10 INFO

- Hier werden die aktuelle Software-Version, Spotify-Version, Radiokennung und Geräte name angezeigt.

20.11 DATENSCHUTZ

- Bitte besuchen Sie folgende Webseite:
www.frontiersmart.com/privacy

20.12 ANZEIGEHELLIGKEIT

Zur Auswahl der Helligkeit der Anzeige. Der Display schaltet auf hell oder dunkel. Der Helligkeitsgrad wird über den Sensor an der Front des MAESTRO automatisch an das Umgebungslicht angepasst.

- [Helle Umgebung]
Stufe 8 bis 15
- [Dunkle Umgebung]
Stufe 1 bis 8

21. VERWENDUNG DER UNDOK™ APP ZUR STEUERUNG DES MAESTRO

MAESTRO ist kompatibel mit der UNDOK™ App von Frontier Silicon. Die App bietet umfassende Fernbedienungsfunktionen für FS-basierte Audiomodule mit iOS oder Android Smartphone.

Installieren und Verwenden der UNDOK™ App:

1. Laden Sie die UNDOK™ App vom „App Store“ oder von „Google Play“ herunter und installieren Sie sie auf Ihrem iOS oder Android Smartphone.



2. Verbinden Sie Ihr Smartphone mit dem gleichen Wi-Fi-Netzwerk wie MAESTRO.
3. Starten Sie die UNDOK™ App auf Ihrem Smartphone. Die App sucht nach kompatiblen Audiosystemen. Sie können auch „Audiosystem einrichten“ wählen, um die Suche nach Audiosystemen zu starten.

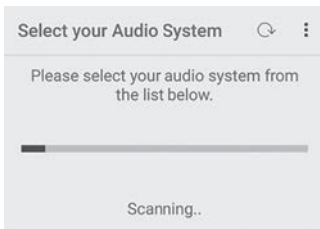

4. Wählen Sie „MAESTRO“ aus der Liste verfügbarer Audiosysteme.



5. Steuern von MAESTRO über die UNDOK™ App.

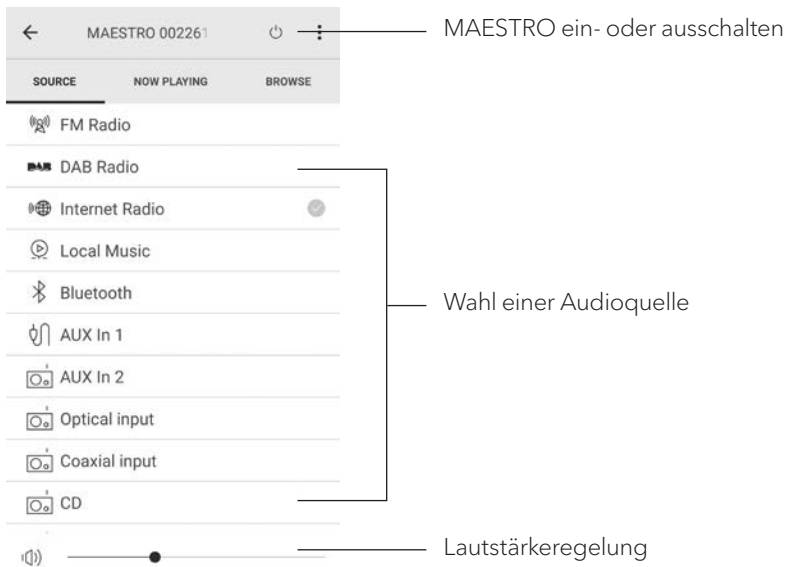

22. RAUMKORREKTUR-APP

MAESTRO führt die Raumkorrekturfunktion ein, bei der digitale Filter zur Korrektur der Raumakustik verwendet werden. Die Anwendung zur Raumkorrektur von sonoro führt Sie durch alle Vorgänge.

So installieren und verwenden Sie die sonoro-Raumkorrektur-App:

1. Laden Sie die sonoro Room Correction-App aus dem App Store herunter und installieren Sie sie auf Ihrem iOS-Smart-Gerat.



Die sonoro-Raumkorrektur-App ist nur für Smartphones mit iOS Betriebssystem und ab iPhone 6s verfügbar.

2. MAESTRO einschalten und in den Bluetooth-Betriebsmodus wechseln.
3. MAESTRO sollte nicht mit Smart-Geräten verbunden sein. Das kleine Bluetooth-Symbol  blinkt.
4. Starten Sie die Raumkorrektur-App auf Ihrem iOS-Smart-Gerat. Die App sucht nach kompatiblen Audiosystemen. Sie müssen die Bluetooth-Funktion in Ihrem Smart-Gerat aktivieren.
5. Wählen Sie „MAESTRO“ aus der Liste der verfügbaren Geräte.

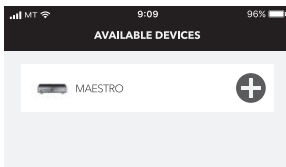

- 6. Anschließend wird der Hauptbedienungs Bildschirm angezeigt, und dann wählen Sie „BEGIN CORRECTION“ (KORREKTUR BEGINNEN).



- 7. Befolgen Sie die Anwendungsinformationen und wählen Sie „OK“, um den Zugriff des Mikrofons auf Ihr iOS-Gerät zu ermöglichen.

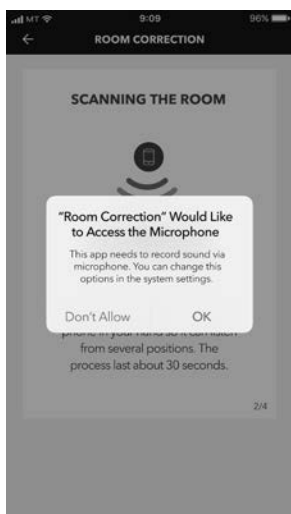

8. Schritt 1, Sie sollten einen kurzen Testton hören. Drücken Sie ‚NEXT‘ (NÄCHSTE), um fortzufahren.

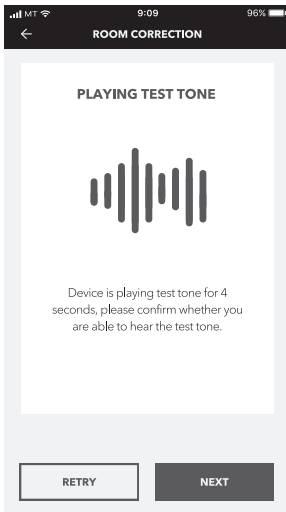

9. In Schritt 2 wird der Testton 50 Sekunden lang ununterbrochen abgespielt. Für das beste Ergebnis empfehlen wir, mit dem iPhone in der Hand durch den Raum zu gehen, um den Ton von mehreren Positionen aufzunehmen.

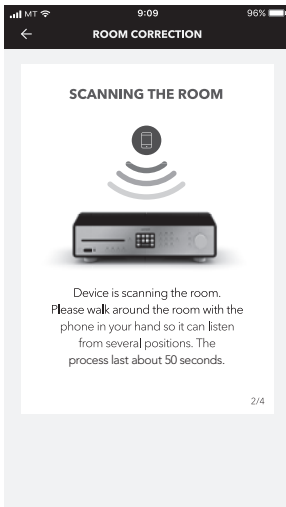

- 10. Schritt 3: Die Anwendung korrigiert basierend auf den aufgezeichneten Daten das Signal Ihres MAESTRO's, um die akustische Performance im Raum zu verbessern.

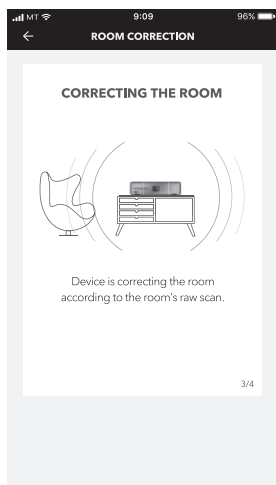

- 11. In Schritt 4 zeigt die Anwendung die optimierte grüne Kurve an und wendet die neue Filtereinstellung automatisch auf MAESTRO an. Drücken Sie „OK“, um fortzufahren.

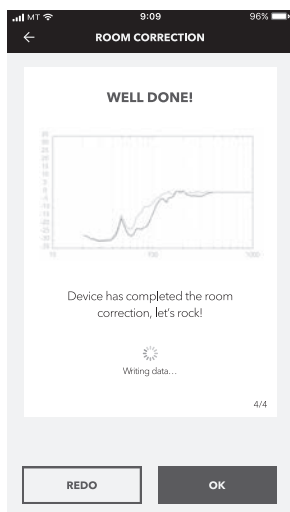

Die App kehrt zum Hauptbedienungsbildschirm zurück. Es werden Frequenzgänge vor und nach der Korrektur für Ihren Raum angezeigt.

23. FEHLERBEHEBUNG

Bei allen elektrischen Geräten können Störungen auftreten. Dabei muss es sich nicht immer um einen Defekt am MAESTRO handeln. Prüfen Sie deshalb anhand nachfolgender Tabelle, ob Sie die Störung selbst beseitigen können.

| Störung | Mögliche Ursache | Behebung |
|--|--|--|
| Gerät schaltet nicht ein | Netzkabel ist nicht richtig angeschlossen. | Schließen Sie das Netzkabel richtig an. |
| | Der Netzschalter steht auf OFF. | Stellen Sie den Netzschalter auf ON. |
| MAESTRO reagiert nicht | Fehler am MAESTRO. | Trennen Sie den Stecker und stecken Sie ihn wieder ein. Schalten Sie MAESTRO dann wieder ein. |
| MAESTRO wechselt automatisch in den Standby-Modus | Der Sleep-Timer war aktiviert. | Schalten Sie MAESTRO ein und starten Sie die Wiedergabe erneut. |
| | Die inaktive Standby-Funktion ist aktiv, da MAESTRO für die angegebene Zeit nicht verwendet wurde. | Deaktivierung der inaktiven Standby-Funktion. |
| | Die Impedanz der angeschlossenen Lautsprecher ist falsch. | Schließen Sie Lautsprecher mit einer Impedanz von 4 Ω bis 16 Ω an. |
| | Die Schutzschaltung wurde aufgrund eines Kurzschlusses aktiviert. | Entfernen Sie den Kurzschluss und verdrehen Sie die blanken Drähte jedes Lautsprecherkabels fest und schließen Sie es wieder an MAESTRO und Lautsprecher an. |
| Fernbedienung funktioniert nicht oder nur fehlerhaft | Abstand zum MAESTRO ist zu groß. | Verringern Sie den Abstand zwischen Fernbedienung und MAESTRO. |
| | Batterie ist leer. | Tauschen Sie die Batterie aus. |

| Störung | Mögliche Ursache | Behebung |
|-------------------------------------|---|---|
| Kein Ton oder schlechter Ton | Ton ist ausgeschaltet. | Regeln Sie die Lautstärke. |
| | Die Polarität der Lautsprecherkabel wurde vertauscht. | Überprüfen Sie den Anschluss und die Polarität der Lautsprecherkabel. |
| | MAESTRO ist nicht im richtigen Abspielmodus. | Wählen Sie einen anderen Abspielmodus / Audioquelle. |
| | Kopfhörer ist eingesteckt. | Ziehen Sie den Kopfhörerstecker. |
| | Empfang von FM/DAB oder Internet ist schlecht. | Richten Sie die FM/DAB- Antenne aus oder prüfen Sie die Wi-Fi-Verbindung. |
| | Störungen durch andere Funksender oder Geräte. | Erhöhen Sie den Abstand zwischen MAESTRO und anderen Geräten. |
| | Wegen Überlastung wurde die Schutzschaltung aktiviert. | Schalten Sie MAESTRO aus und wieder ein, um die Schutzschaltung zurückzusetzen. |
| Unzureichende Wi-Fi-Signalstärke | Der Router ist zu weit entfernt oder blockiert. | Stellen Sie MAESTRO näher zum Router oder ändern Sie die Lage der Wi-Fi-Antenne. |
| Keine Verbindung zum Wi-Fi-Netzwerk | Router ist nicht eingeschaltet oder funktioniert nicht richtig. | Schalten Sie Ihren Router ein oder prüfen Sie den Router-Zustand. |
| | Falsches Einrichtungsverfahren. | Prüfen Sie, ob Ihr Router WPS unterstützt und das richtige Einrichtungsverfahren verwendet (PBC oder PIN). Konfigurieren Sie nochmals die Wi-Fi-Einstellungen. |

| Störung | Mögliche Ursache | Behebung |
|---|---|---|
| Internet-Radiosender funktioniert manchmal nicht. | Manche Sender unterstützen nur eine begrenzte Zahl an Hörern. | Versuchen Sie es später nochmals. |
| | Der Radiosender sendet nicht. | Versuchen Sie es später nochmals. |
| Einige Internet-Radiosender verschwinden von der Senderliste. | Der Sender wird von der Liste entfernt, wenn er nicht sendet. | Versuchen Sie es später nochmals. Wenn der Sender wieder zu senden beginnt, erscheint er wieder in der Liste. |
| CD-Wiedergabe startet nicht. | CD-Format wird nicht unterstützt. | Stecken Sie das richtige CD-Format in den CD-Schlitz. |
| | CD ist verschmutzt. | Reinigen Sie die CD. |
| | CD ist beschädigt. | Stecken Sie eine andere CD in den CD-Schlitz. |
| USB-Gerät funktioniert nicht. | USB-Wiedergabe wird nicht unterstützt. | Prüfen Sie Dateien und Dateisystem am USB-Gerät. |
| | Es befinden sich versteckte Dateien auf dem USB Gerät. | Entfernen Sie die versteckten Dateien vom USB Gerät. |
| | USB-Gerät lädt nicht. | Prüfen Sie das USB-Kabel. |
| Lautes Brummen und Rauschen im Phono-Modus. Zu niedrige maximale Lautstärke im Phono-Modus. | Masse- oder Erdungskabel vom Plattenspieler ist nicht angeschlossen. | Schließen Sie das Masse bzw. Erdungs- Kabel an. |
| | Es wird ein falscher Tonabnehmer verwendet. | Verwenden Sie ein MM (Moving Magnet) Tonabnehmer. |
| | Plattenspieler und Lautsprecher sind zu nahe beieinander aufgestellt. | Stellen Sie den Plattenspieler und die Lautsprecher so weit wie möglich voneinander entfernt auf. |

HINWEIS!

Sachschäden durch unsachgemäße Reinigung!

Falsche Reinigung kann zu eingeschränkter Funktionalität und Schäden am MAESTRO führen.



- Verwenden Sie keinesfalls scharfe oder lösungsmittelhaltige Reinigungsmittel, da diese die Oberfläche des MAESTRO angreifen.
- Verwenden Sie keine Heiß- oder Druckluft zur Trocknung des MAESTRO.
- Die Ecken und Kanten des MAESTRO sind druckempfindlich. Schützen Sie diese vor zu hohem Druck.

Fingerabdrücke und leichte Verschmutzungen reinigen

- Reinigen Sie MAESTRO nur von außen mit einem trockenen, weichen Tuch.

Starke Verschmutzungen reinigen

- Reinigen Sie MAESTRO nur von außen mit einem leicht angefeuchteten Tuch und trocknen Sie MAESTRO dann mit einem weichen, trockenen Tuch.

25. GARANTIE

Für die Geltendmachung von Garantieansprüchen gilt – ohne dass dadurch Ihre gesetzlichen Rechte eingeschränkt werden – Folgendes:

- Garantieansprüche können nur innerhalb eines Zeitraums von max. 2 Jahren (1 Jahr in Nordamerika und Australien) gerechnet ab Kaufdatum, geltend gemacht werden.
- Innerhalb der Garantiezeit beseitigt sonoro audio GmbH nach eigener Wahl durch Reparatur oder Austausch des MAESTRO unentgeltlich alle Mängel, die auf Material- oder Herstellungsfehlern beruhen.
- Bei Reklamationsanfragen wenden Sie sich bitte an unseren Kundenservice. Die Kontaktdaten finden Sie unter „Kontaktdaten“ oder unter www.sonoro.com.
- Mit Reparatur oder Austausch des MAESTRO beginnt kein neuer Garantiezeitraum. Maßgeblich bleibt der Garantiezeitraum von 2 Jahren (1 Jahr in Nordamerika und Australien) ab Kaufdatum.
- Von der Garantie ausgenommen sind Batterien, Schäden durch unsachgemäßen Gebrauch, normaler Verschleiß und Verbrauch sowie Mängel, die den Wert oder die Gebrauchstauglichkeit des MAESTRO nur unerheblich beeinflussen. Bei Eingriffen, die nicht von dem von uns autorisierten Servicezentrum vorgenommen wurden, erlischt die Garantie ebenfalls

TABLE OF CONTENTS

- 1. Introduction 78**
 - 1.1 Contact data78
 - 1.2 Intended use.....79

- 2. GETTING TO KNOW YOUR MAESTRO..... 79**
 - 2.1 Scope of delivery79
 - 2.2 Controls and ports80
 - 2.3 Technical data.....85
 - 2.4 Marks of approval and certificates87

- 3. GETTING STARTED..... 88**
 - 3.1 Unpacking MAESTRO.....88
 - 3.2 Inserting the battery in the remote control.....88
 - 3.3 Using the antennas.....89
 - 3.4 Speaker connections90
 - 3.5 Connecting PRE OUT jacks / 2.1 system92
 - 3.6 Connecting a record player93
 - 3.7 Connecting the power cord94
 - 3.8 Performing initial setup95

- 4. BASIC OPERATION..... 97**

- 5. USING THE MENUS 99**

- 6. DISPLAY ICONS..... 100**

- 7. FM RADIO MODE..... 101**
 - 7.1 Operation101
 - 7.2 Setup menu..... 102

- 8. DAB RADIO MODE..... 103**
 - 8.1 Operation 103
 - 8.1 Setup menu..... 104

TABLE OF CONTENTS

- 9. INTERNET RADIO MODE 105**
 - 9.1 Operation 105
 - 9.2 Setup menu 106
 - 9.3 Station List 106
 - 9.4 Using the web portal 107

- 10. BLUETOOTH MODE 108**
 - 10.1 Pairing 108
 - 10.2 Operation 109
 - 10.3 Setup menu 109

- 11. AUX IN 1 MODE 110**
 - 11.1 Operation 110
 - 11.2 Setup menu 110

- 12. AUX IN 2 MODE 111**
 - 12.1 Operation 111
 - 12.2 Setup menu 111

- 13. OPTICAL MODE 112**
 - 13.1 Operation 112
 - 13.2 Setup menu 112

- 14. COAXIAL MODE 113**
 - 14.1 Operation 113
 - 14.2 Setup menu 113

- 15. CD MODE 114**
 - 15.1 Operation 114
 - 15.2 Setup menu 115

TABLE OF CONTENTS

| | |
|---|------------|
| 16. PHONO MODE..... | 116 |
| 16.1 Operation..... | 116 |
| 16.2 Setup menu..... | 116 |
| 17. STREAMING SERVICES..... | 117 |
| 17.1 Operation..... | 118 |
| 17.2 Setup menu..... | 119 |
| 18. MY MUSIC MODE..... | 120 |
| 18.1 Operation..... | 120 |
| 18.2 Setup menu..... | 122 |
| 19. SLEEP TIMER..... | 123 |
| 20. SYSTEM SETTINGS..... | 124 |
| 20.1 Accessing the system settings..... | 124 |
| 20.2 Equalizer..... | 124 |
| 20.3 Network..... | 125 |
| 20.4 Time/date..... | 125 |
| 20.5 Inactive standby..... | 125 |
| 20.6 Language..... | 126 |
| 20.7 Factory Reset..... | 126 |
| 20.8 Software update..... | 126 |
| 20.9 Setup Wizard..... | 126 |
| 20.10 Info..... | 126 |
| 20.11 Privacy policy..... | 126 |
| 20.12 Backlight..... | 126 |
| 21. USING UNDOK™ APP TO CONTROL MAESTRO..... | 127 |
| 22. ROOM CORRECTION APP..... | 129 |

TABLE OF CONTENTS

GB

23. TROUBLESHOOTING..... 133

24. CLEANING..... 136

25. WARRANTY 137

1. INTRODUCTION

Thank you for purchasing MAESTRO. This operating manual and the safety manual provide all the information required for trouble-free and safe operation of MAESTRO.

- Read the operating manual and the safety manual in their entirety before using MAESTRO.
- Keep the operating manual and safety manual for future reference.
- If you pass MAESTRO on to a third party, please provide them with the operating manual and safety manual as well.
- Failure to follow the operating manual and safety manual can result in serious injury or damage to MAESTRO.
- We assume no liability for damage resulting from failure to observe the instructions in this operating manual and safety manual.

The images in this operating manual are intended to illustrate the actions necessary to operate MAESTRO.

Enjoy your MAESTRO!

1.1 CONTACT DATA

| | |
|-----------------|--|
| Address | sonoro audio GmbH, Hammer Landstraße 45, 41460 Neuss, Germany |
| Phone | +49 2131 8834-141 |
| Fax | +49 2131 7517-599 |
| E-mail | support@sonoro.com |
| Internet | www.sonoro.com |

1.2 INTENDED USE

MAESTRO is intended for personal use only. It is not intended for commercial use. MAESTRO is solely intended for the following tasks:

- Operation of external speakers with an impedance of $4 \Omega \dots 16 \Omega$.
- Playback of FM/DAB+/Internet radio and music streaming services.
- Playback of 12 cm audio CD and MP3/WMA CD disc.
- Audio playback from external devices connected via AUX In, USB port, phono input, optical input or coaxial input.
- Audio playback from Bluetooth-enabled devices (e.g. mobile phones).
- Music stream to Bluetooth headphone devices.
- Charging of external devices that are connected via the USB port.

Any other use is considered improper use and is prohibited. We assume no liability for damages resulting from improper use.

2. GETTING TO KNOW YOUR MAESTRO

2.1 SCOPE OF DELIVERY

In addition to the MAESTRO itself, the following accessories are also included in the scope of delivery:

- Remote control
- One button cell (CR2032, 3 V)
- Power cable
- FM/DAB cable antenna
- FM/DAB telescopic antenna
- External WiFi antenna
- Quick start guide
- Operating manual
- Safety manual
- Greeting card
- sonoro audio collection flyer
- Gloves

2.2 CONTROLS AND PORTS

FRONT VIEW

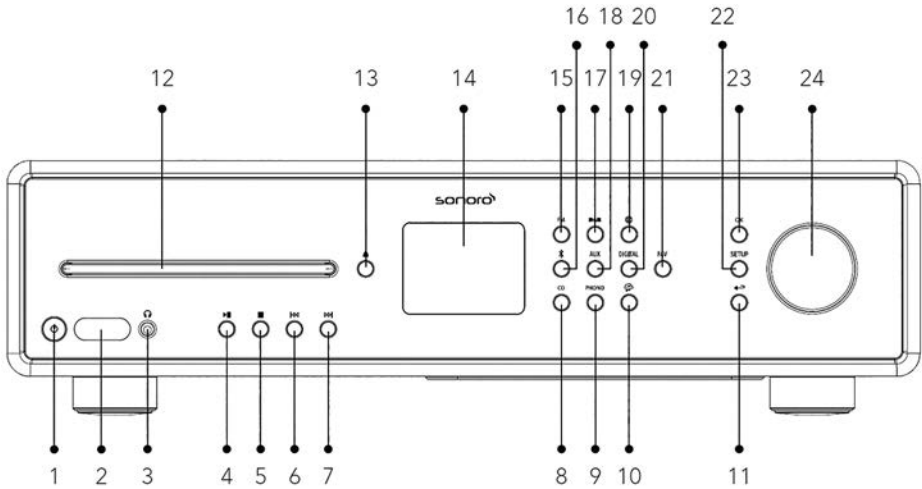

- | | |
|--|--|
| <ol style="list-style-type: none"> 1. Standby button (⏻) 2. Infra-red sensor & light sensor 3. Headphone jack (🎧) 4. Play/pause button (▶) 5. Stop button (■) 6. Left button, skip previous (◀◀) 7. Right button, skip next (▶▶) 8. CD mode (CD) 9. Phono mode (PHONO) 10. Music streaming services (🎵) 11. Back button (←) 12. CD slot 13. CD eject button (⬆) | <ol style="list-style-type: none"> 14. Display 15. FM radio mode (FM) 16. Bluetooth mode (📶) 17. DAB radio mode (DAB) 18. Auxiliary input 1/2 mode (AUX) 19. Internet radio mode (🌐) 20. Optical/coaxial input mode (DIGITAL) 21. Favourite button (FAV) 22. Setup button (SETUP) 23. Select button (OK) 24. Volume knob, navigation knob |
|--|--|

REAR VIEW

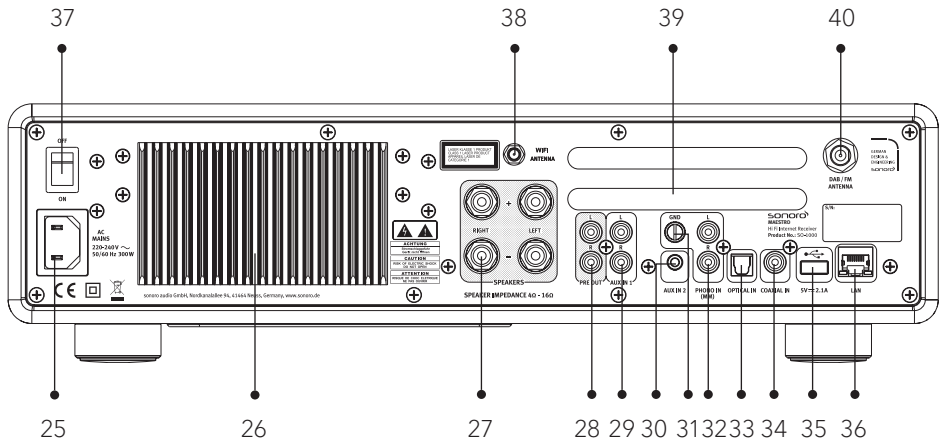

- | | |
|-------------------------------|----------------------------------|
| 25. AC socket | 33. Optical input |
| 26. Heatsink | 34. Coaxial input |
| 27. Speaker output terminals | 35. USB port |
| 28. Pre-amplifier output | 36. LAN RJ45 jack |
| 29. Auxiliary input 1 (RCA) | 37. Mains ON/OFF switch |
| 30. Auxiliary input 2 (3.5mm) | 38. External WiFi antenna jack |
| 31. Phono Ground (GND) | 39. Rear panel ventilation holes |
| 32. Phono input | 40. DAB/FM antenna jack |

BOTTOM VIEW

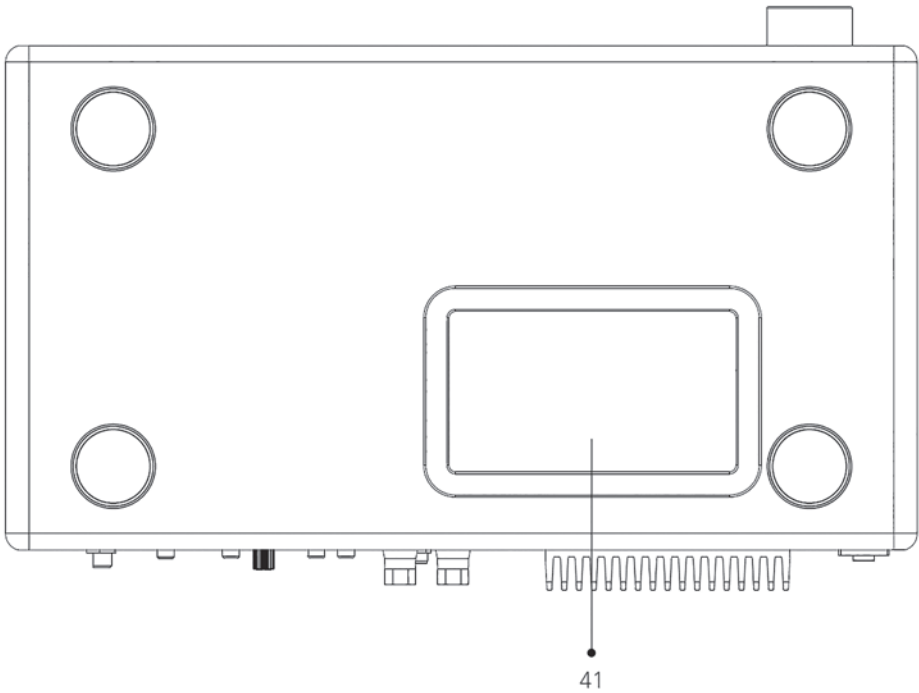

41. Bottom ventilation holes



NOTICE!
Risk of damage!

Do not block the rear panel and bottom ventilation holes.

REMOTE CONTROL

GB

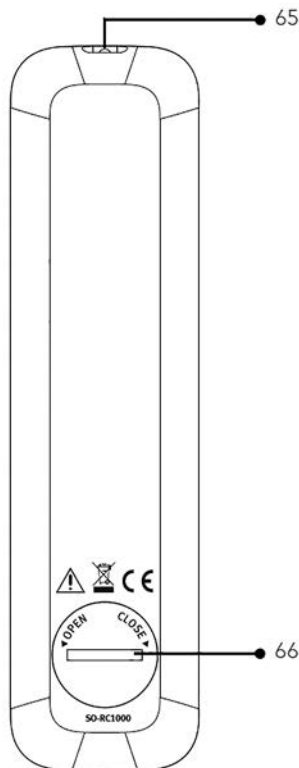
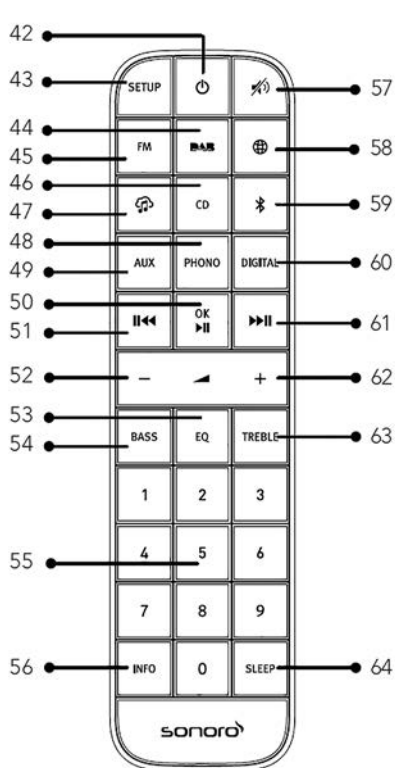

- 42. Standby button (⏻)
- 43. Setup button (**SETUP**)
- 44. DAB radio mode (**DAB**)
- 45. FM radio mode (**FM**)
- 46. CD mode (**CD**)
- 47. Music streaming services (🎵)
- 48. Phono mode (**PHONO**)
- 49. Auxiliary input 1/2 mode (**AUX**)
- 50. Play/pause button (▶||)
- 51. **OK** button

- 51. Left button, skip previous (◀◀)
- 52. Volume down button (-)*
- 53. Equalizer setting button (**EQ**)
- 54. Bass setting button (**BASS**)
- 55. Preset station buttons (**0-9**)
- 56. Information button (**INFO**)
- 57. Mute button (🔇)
- 58. Internet radio mode (🌐)
- 59. Bluetooth mode (📶)

- 60. Optical/coaxial input mode (**DIGITAL**)
- 61. Right button, skip next (▶||)
- 62. Volume up button (+)*
- 63. TREBLE setting button (**TREBLE**)
- 64. Sleeper timer button (**SLEEP**)
- 65. Infra-red transmitter
- 66. Battery compartment

*Navigation buttons (+,-)

2.3 TECHNICAL DATA

| Specification | Value |
|--|---|
| Dimensions (W×D×H) | approx. 432 x 277 x 120 mm |
| Weight | approx. 6.0 kg |
| Operating temperature | 0°C ~ +40°C |
| Load impedance | 4-16 Ω |
| Rated output power 1KHz, THD+N <0.1% (AES17) | 170 W x 2 @ 4Ω 100 W x 2 @ 8Ω |
| Frequency response | 20 Hz ~ 20 KHz |
| Display | 2.8" TFT colour display |
| Frequency range, FM | 87.50 MHz-108.00 MHz |
| DAB/DAB+ | Band III, 174.928 MHz-239.200 MHz |
| Internet radio | More than 25,000 stations worldwide |
| Station presets | 10 for each FM DAB/DAB+ Internet radio Spotify 8 for each TIDAL Napster Deezer Qobuz Amazon Music |
| CD support formats | CD-DA (12cm), CD-R*, CD-RW* Audio CD, MPEG 1 Layer 3 (MP3), Windows Media Audio (WMA, DRM not supported) Sampling rate 16KHz~48KHz, bit rate max. 320kbps (* Playback dependent on quality of recording and medium) |
| USB charging | Output: DC 5V $\overline{=}$ 2.1A |
| USB playback | Compatibility system: FAT 16, FAT 32 (not compatible with NTFS or other systems) |
| AUX-IN | Port 1 : RCA jack sensitivity: 1000 mV Port 2 : 3.5 mm jack sensitivity: 300 mV |
| OPTICAL-IN (TOSLINK), COAXIAL-IN (S/PDIF) | Supports linear PCM Sample rate: 28 KHz-216 KHz, Channel: Stereo 16 bit, 24 bit |

| Phono in | For Moving Magnet (MM) pickup system Input sensitivity: 5 mV / 47 K Ω | | | | | | | | | | | | | | |
|--------------------------------|---|-------|----------------------------|--------------------|---------------|---------|---------------|---------|-----------------|-----|---------------|-----|-----------------|--------|---------------|
| Pre-amplifier output | 2 Vrms / 1.5 K Ω | | | | | | | | | | | | | | |
| Streaming | Bluetooth Spotify TIDAL Napster Deezer Qobuz Amazon Music DLNA UPnP | | | | | | | | | | | | | | |
| Network supported | IEEE 802.11 a/b/g/n, 2.4 & 5GHz bands, Ethernet 2.412GHz-2.472GHz / 5.18GHz - 5.32GHz / 5.50GHz-5.70GHz | | | | | | | | | | | | | | |
| Max. transmitted power | < 20 dBm | | | | | | | | | | | | | | |
| Encrypted key | WEP, WPA, WPA2 (PSK), WPS | | | | | | | | | | | | | | |
| Bluetooth | Version 3.0, Profile : AVRCP v1.4, A2DP 1.2, HSP v1.2 2.402GHz-2.480GHz | | | | | | | | | | | | | | |
| Max. transmitted power | < 10 dBm | | | | | | | | | | | | | | |
| My music support media formats | <table border="0"> <thead> <tr> <th>Codec</th> <th>Maximum supported bit rate</th> </tr> </thead> <tbody> <tr> <td>AAC (LC, HE, HEv2)</td> <td>320 kbits/sec</td> </tr> <tr> <td>FLAC(1)</td> <td>1.5 Mbits/sec</td> </tr> <tr> <td>LPCM(2)</td> <td>1.536 Mbits/sec</td> </tr> <tr> <td>MP3</td> <td>320 kbits/sec</td> </tr> <tr> <td>WAV</td> <td>1.536 Mbits/sec</td> </tr> <tr> <td>WMA(3)</td> <td>320 kbits/sec</td> </tr> </tbody> </table> <p>All codecs support 2 channels coded files only. All codecs support sample rate up to 48 kHz (include 32 and 44.1 kHz). Files which have Digital Rights Management (DRM) protection applied will not be playable on MAESTRO.</p> <p>(1) 16 and 24 bit samples are supported in FLAC files. (2) The maximum supported bit-rate is for 48 kHz sampling, 2 channels and 16-bits per sample. (3) WMA Lossless, WMA Voice, WMA 10 Professional, and files which have DRM protection are not supported.</p> | Codec | Maximum supported bit rate | AAC (LC, HE, HEv2) | 320 kbits/sec | FLAC(1) | 1.5 Mbits/sec | LPCM(2) | 1.536 Mbits/sec | MP3 | 320 kbits/sec | WAV | 1.536 Mbits/sec | WMA(3) | 320 kbits/sec |
| Codec | Maximum supported bit rate | | | | | | | | | | | | | | |
| AAC (LC, HE, HEv2) | 320 kbits/sec | | | | | | | | | | | | | | |
| FLAC(1) | 1.5 Mbits/sec | | | | | | | | | | | | | | |
| LPCM(2) | 1.536 Mbits/sec | | | | | | | | | | | | | | |
| MP3 | 320 kbits/sec | | | | | | | | | | | | | | |
| WAV | 1.536 Mbits/sec | | | | | | | | | | | | | | |
| WMA(3) | 320 kbits/sec | | | | | | | | | | | | | | |
| Battery | CR2032 (remote control) | | | | | | | | | | | | | | |
| Standby Power | < 1.0 W | | | | | | | | | | | | | | |
| Network Standby | < 2.0 W | | | | | | | | | | | | | | |

2.4 MARKS OF APPROVAL AND CERTIFICATES



The Bluetooth® word mark and logos are registered trademarks owned by the Bluetooth SIG, Inc. and any use of such marks by sonoro audio GmbH is under license. Other trademarks and trade names are those of their respective owners.



UPnP™ is a trademark of the UPnP™ Forum.



The Spotify software is subject to third party licenses found here:
<http://www.spotify.com/connect/third-party-licenses>



Napster and Napster logo are registered trademarks of Rhapsody International Inc registered in the United States and other countries.



TIDAL and TIDAL logo are registered trademark of Aspiro AB in the European Union and other countries.



Deezer and Deezer logo are international trademarks of Deezer S.A., registered in France and other countries.



Qobuz and its logo are registered trademarks of Xandrie S.A.



Amazon, Amazon Music Unlimited and all related logos are trademarks of Amazon.com, Inc. or its affiliates.

3. GETTING STARTED

3.1 UNPACKING MAESTRO

1. Take MAESTRO out of the packaging and check whether MAESTRO or the individual parts exhibit damages. If this is the case, do not use MAESTRO. Should you detect any damage, contact your dealer or sonoro audio GmbH customer support immediately.
2. Check to make sure that the delivery is complete (see chapter "Scope of delivery").
3. Place MAESTRO at a suitable location. If you want to put your MAESTRO on a natural wood surface, please make sure that it is suitable. On oiled and waxed surfaces, stains may occur.
4. Remove the protective film from the display.

3.2 INSERTING THE BATTERY IN THE REMOTE CONTROL

1. Open the battery compartment cover on the back of the remote control by turning it anticlockwise using a small coin.
2. Insert the supplied batteries (CR2032, 3 V) with the label (+) side up.
3. Replace and close the battery compartment cover by turning the cover clockwise using a small coin.



Do not block the infra-red sensor on the MAESTRO and the infra-red transmitter on the remote control during use.

3.3 USING THE ANTENNAS

1. The scope of supply contains a cable antenna and a rod antenna.
For optimum radio reception, one of the two antennas must be used.
2. Screw the desired antenna located on the back of MAESTRO to the FM/DAB antenna connector.

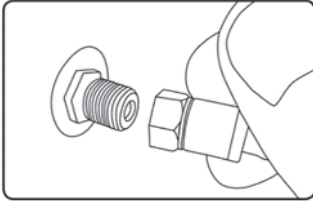

3. If you are using the cable antenna, unfold the cable antenna and align the antenna so that you have the best possible reception.

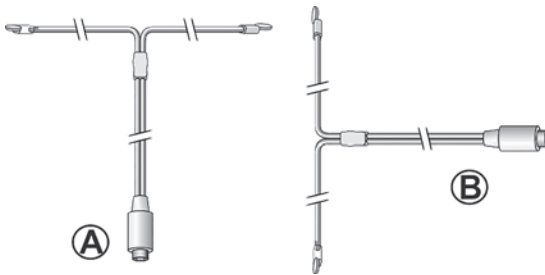

For good FM/DAB radio reception, the two ends of the cable antenna should form a ,T' (dipole) with the connection cable.



A: Recommended alignment for FM

B: Recommended alignment for DAB

For even better reception, connect MAESTRO to a suitable house antenna.

4. If you are using the rod antenna, pull the rod of antenna apart and align the antenna so that you have the best possible reception.
5. Screw the desired Wi-Fi antenna located on the back of MAESTRO to the WiFi antenna connector. Lift Wi-Fi antenna upwards.
6. If you want to connect MAESTRO to your network using an Ethernet cable, connect an Ethernet cable from LAN port on the back of MAESTRO to your router.

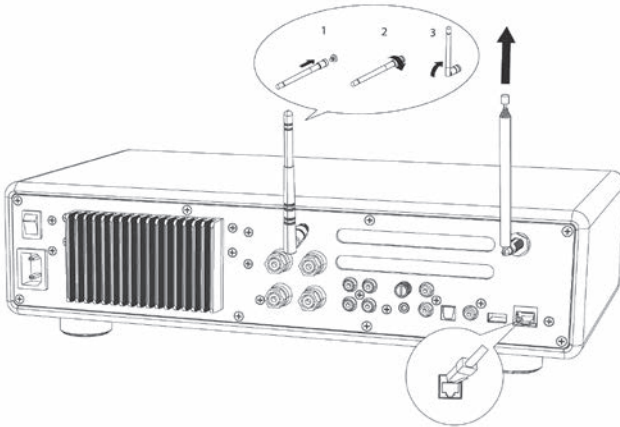

3.4 SPEAKER CONNECTIONS

NOTICE!
Risk of damage!



- Disconnect the power plug from the power outlet before connecting the speakers.
- Never touch the speaker terminals while the power cord is connected. Doing so could result in electric shock.
- Use speakers with an impedance of 4 - 16 Ω .

Speakers can be connected to MAESTRO as shown below.

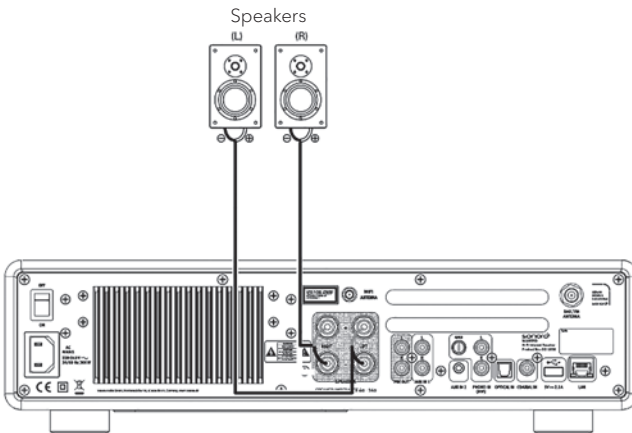

Connecting the speaker cables

1. Remove approximately 10 mm of insulation from the end of each speaker cable. Then, twist the bare wires of the cable firmly together.
2. Unscrew the knob.
3. Insert one bare wire into the hole in the side of each terminal.
4. Tighten the knob to secure the wire.

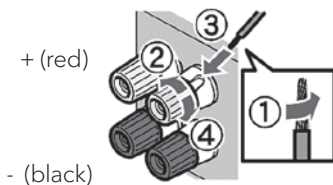

When connecting the speaker cable, take notice of the followings:



- Do not let the bare wires of the speaker cable touch one another.
- Do not let the bare wires of the speaker cable come into contact with MAESTRO's rear panel and screws.

Using a banana plug

1. Tighten the knob.
2. Insert the banana plug into the end of the terminal.

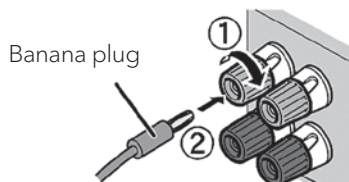

3.5 CONNECTING PRE OUT JACKS / 2.1 SYSTEM

The pre-outs allow you to connect active subwoofers, another power amplifier, mixer, recorder, etc.

The following illustration shows how to connect an active subwoofer to MAESTRO.

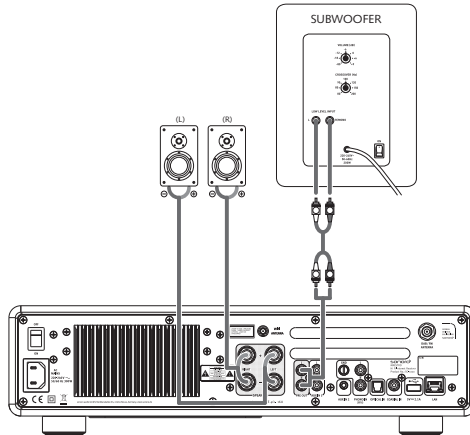

Select the option 2.1 System in the EQUALIZER menu. Then choose at MAESTRO the same crossover frequency as on your active subwoofer.

MAESTRO allows you to select the following crossover frequencies: 60Hz, 70Hz, 80Hz, 90Hz, 100Hz, 110Hz, 120Hz, 140Hz 160Hz and 180Hz.

Choose a low frequency, e.g. 60Hz, for very large subwoofers and higher frequencies for smaller subwoofers. Follow the instructions and recommendations of your subwoofer.

Select one of the crossover frequencies and confirm with the „**OK**“ button. The speakers connected to the MAESTRO (L and R) are then operated via a Linkwitz high pass filter 2nd order.

This has the advantage that the L and R speakers are relieved of low tones, and the entire 2.1 system gains dynamic and maximum volume.

The volume knob on the active subwoofer adjusts the desired bass volume. Ideally you start with a very low volume and then increase slowly, until the subwoofer is just heard.



Adjusting the volume, loudness and tone on MAESTRO has effect on the PRE OUT jacks.

3.6 CONNECTING A RECORD PLAYER

Record players with MM cartridge can be connected directly to MAESTRO. Please connect as shown below.

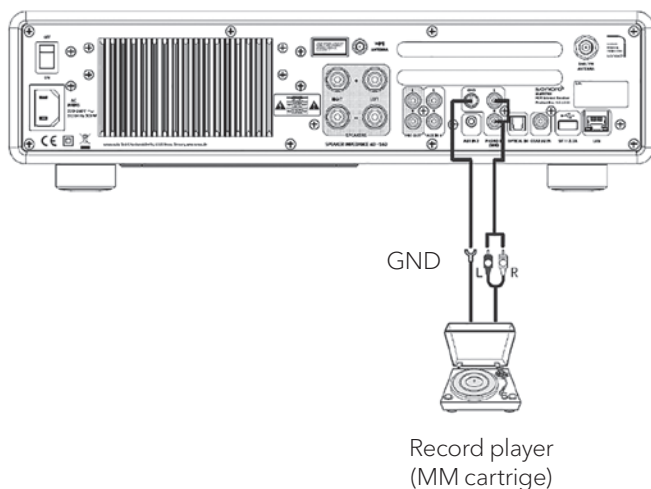

NOTICE!
Risk of damage!

The GND terminal of PHONO is not a safety ground connection. Connect the ground cable of your record player here to reduce hum and noise.



If input source is set to "PHONO" without having a record player connected, you may hear a hum noise from the speakers.



Depending on the turntable, connecting the ground terminal may have the reverse effect of increasing noise. In this case, it is not necessary to connect the ground terminal.

3.7 CONNECTING THE POWER CORD

Hi-Fi audiophiles know that the polarity of the power supply can affect the sound quality.

MAESTRO contains a power plug with a mark of the phase. (see picture below).

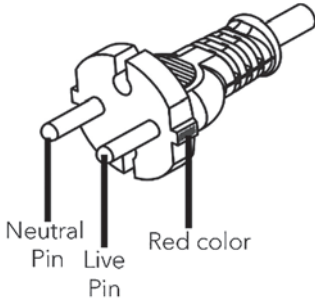

The AC mains socket can check for the live pin by using AC mains phase detectors or a tester screwdriver.

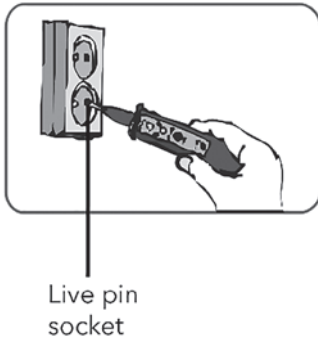

NOTICE!



Risk of electrical shock!

Read and follow all safety instructions and instructions of your AC phase detector. In case of doubt, contact a specialist!

1. After complete all the connections, insert the power plug into the power outlet with correct phase.

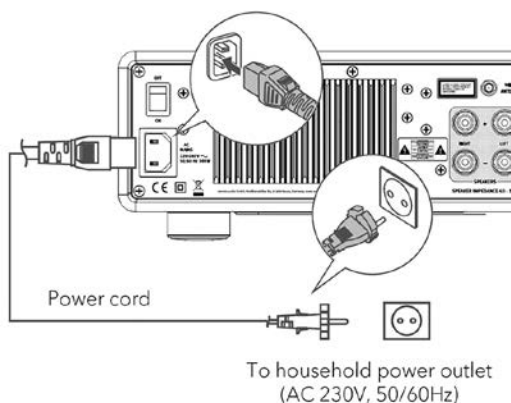

2. Switch on the mains power switch on MAESTRO.

3.8 PERFORMING INITIAL SETUP

When MAESTRO is powered on for the first time, selected the "Language" (to be used in the display) and press OK to confirm the privacy policy statement.

Then, the "Setup wizard" appears on the display. Follow the instructions below to configure some basic settings.

1. When the "Setup Wizard" is displayed, press **+** or **-** on the remote control (or rotate the navigation knob) to select "YES" and then press **OK** to start the setup.
2. You are then prompted to select:



- Time format (12 or 24-hour),
- Source of auto update (Update from Radio, Internet or no update).

- Depending on the selection you have made, follow the instructions on the display to further set up date and time, time zone, daylight saving or wireless network. Rotate the navigation knob on MAESTRO or press the **OK** button on the remote control to make selections and then press **OK** to confirm (see chapter "Using the menus").

When update from Internet is selected, Wi-Fi connection must be first established.

When entering the key of your wireless network, rotate the navigation knob on MAESTRO or press the **OK** button on the remote control to select a character and then press **OK** to confirm. To delete the last entry, select [BKSP]. To cancel entering the key, select [CANCEL]. To confirm the entered key, select [OK].

3. When "Setup wizard completed" appears, press **OK** to exit the setting.

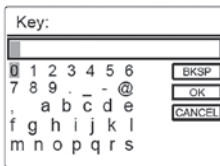



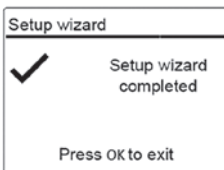



4. Alternatively, use the Ethernet (LAN) connection to your router (with automatic configuration), select the [Wired] menu item in the available network.



To run the setup wizard again, go to [System Settings] and then select [Setup Wizard] (See chapter "System Settings").

4. BASIC OPERATION

| | |
|---|---|
| To turn on | Press  . MAESTRO starts operation from the last selected playback mode. |
| To turn off (standby mode) | Press  . The time and date (if set) are displayed. MAESTRO will automatically turn off without playback and operation after 15 minutes. |
| To directly select a playback mode | Press the direct operation mode key on the remote control or the front panel to directly switching from one operation mode to the other. |
| To playback a CD | Insert CD disc in CD slot and MAESTRO starts playing the CD. |
| To control the volume | Press + or - on the remote control or rotate the volume knob on MAESTRO. |
| Pairing with a Bluetooth headphone for the first time | <p>In all operation modes except the Bluetooth mode, press and hold  key on MAESTRO or remote control. Or, press SETUP once, then + or - (or rotate the navigation knob) to select [Bluetooth headphone], then select [Bluetooth pairing], then [Available devices], and then press OK to confirm. Wait for a while, your Bluetooth device name is shown in the display, and then select press OK to select it.</p> <p>The small Bluetooth headphone icon  is blinking and indicating that MAESTRO is in pairing mode. The Bluetooth headphone icon  stops blinking when the pairing is completed. The paired Bluetooth headphone device name is temporarily shown in the display.</p> <p>Note: Make sure that your Bluetooth headphone is already in discovery mode and ready for pairing. For more details, please refer to your Bluetooth device instruction manual.</p> |

| | |
|--|---|
| <p>Connecting with a paired Bluetooth headphone,</p> | <p>In all operation modes except the Bluetooth mode, press and hold ⌘ key on MAESTRO or remote control. Or, press SETUP once, then + or - (or rotate the navigation knob) to select [Bluetooth headphone], then select [Bluetooth pairing], then [Paired devices], and then press OK to confirm. Your paired Bluetooth device names are shown in the display. Select your device and press OK to confirm.</p> <p>The small Bluetooth headphone icon  is blinking and indicates that MAESTRO is in pairing mode. The Bluetooth headphone icon  stops blinking when the pairing is completed. The paired Bluetooth headphone device name is temporarily shown in the display.</p> <p>Note: Make sure that your Bluetooth headphone is already in pairing mode, for more details, please refers to your Bluetooth device instruction manual.</p> |
| <p>To disconnect a paired Bluetooth headphone,</p> | <p>Press SETUP once, then + or - (or rotate the navigation knob) to select [Bluetooth headphone], then select [Bluetooth disconnect] and then press OK to confirm.</p> |

5. USING THE MENUS



















There are three types of menus in MAESTRO.

- Setup menu (For specific settings in a playback mode, e.g. [FM Auto Search] in FM mode)
- System Settings (For general settings, e.g. time/date, language etc.)
- Main menu (For accessing the playback modes and sleep time)

| | |
|-------------------------------------|--|
| To access the menus, | Press SETUP . Contents of the menu may differ in different playback modes. |
| To select an option in the menu, | Rotate the navigation knob on MAESTRO or press + or - on the remote control. |
| To confirm a selection in the menu, | Press OK . |
| To go back one level in the menu, | Press ← . |

6. DISPLAY ICONS

Refer to the table below for the meanings of the display icons when they show on the display.

| | |
|--|---|
|  | Wi-Fi connection is established (with signal strength). |
|  | Wi-Fi connection is disconnected. |
|  | LAN connection is established. |
|  | LAN connection is unplugged. |
|  | A Bluetooth device is connected. |
|  | A Bluetooth headphone is connected. |
|  | The radio station is in the preset list. |
|  | FM RDS information is received. |
|  | Radio signal is being received (with signal strength). |
|  | Repeat all playback mode is active. |
|  | Repeat one playback mode is active. |
|  | Repeat folder playback mode is active. |
|  | Shuffle playback mode is active. |
|  | Repeat all and shuffle playback mode is active. |
|  | Sleep timer is active. |
|  | Stereo sound broadcast is available. |
|  | Sound output is muted. |
|  | A USB device is connected. |
|  | Playback is paused. |

7. FM RADIO MODE

7.1 OPERATION

| | |
|--|---|
| To access the FM Radio mode | Press the FM key on MAESTRO or remote control. |
| To manually tune the frequency | Press ⏮ or ⏭ . Or, press and hold OK to activate the manual tune. |
| To automatically tune to the next available station, | Press and hold ⏮ or ⏭ . Or, press and hold OK to activate the manual tune. |
| To store a radio station in the preset list | A maximum of 10 radio stations can be stored. 1. Press and hold the FAV key on the MAESTRO until the preset list is displayed and "Save favorite" is displayed. 2. Press + or - (or rotate the navigation knob) to select a preset station number and then press OK to confirm. |
| To directly store a radio station in the preset list | Tune to a station and then press and hold a preset station button (0-9) to directly store it in the preset list. |
| To recall a radio station in the preset list | 1. Press FAV 2. Press + or - (or rotate the navigation knob) to select a radio station in the preset list and then press OK to confirm. Or, press preset station button (0-9) to access a stored preset station (1-10). |
| To browse the radio station information (if available) | Press INFO repeatedly. |
| To mute or restore the sound output | Press 🔇 or ⏸ button. |

7.2 SETUP MENU

Press **SETUP** in the FM mode to access the setup menu (see chapter "Using the menus"). The following options are available and the current settings (if applicable) are marked with an asterisk (*).

- [FM Auto Search]
To auto store all available radio stations in the preset list.*
* All existing preset stations will be erased.
- [FM Scan Setting]
To decide if only stations with strong signals are scanned when performing automatic tuning.
- [FM Reception Setting]
To listen radio in stereo or mono sound output.
- [Bluetooth headphone]
To connect or disconnect with a Bluetooth headphone, see chapter "Basic operation".
- [System Settings]
See chapter "System Settings".
- [Main menu]
To access other playback modes or sleep timer.

8. DAB RADIO MODE

8.1 OPERATION

| | |
|---|---|
| To access the DAB radio mode | Press the DAB key on MAESTRO or remote control. |
| To search for DAB radio stations, | The first time you select the DAB mode, or if the station list is empty, MAESTRO will automatically perform a full scan and store all available stations in the station list. |
| To tune to a station | Press ⏮ or ⏭ . |
| To store a radio station in the preset list | A maximum of 10 radio stations can be stored. <ol style="list-style-type: none"> 1. Press and hold the FAV key on the MAESTRO until the preset list is displayed and "Save favorite" is displayed. 2. Press + or - (or rotate the navigation knob) to select a preset station number and then press OK to confirm. |
| To directly store a radio station in the preset list | Tune to a station and then press and hold a preset station button (0-9) to directly store it in the preset list. |
| To recall a radio station in the preset list | <ol style="list-style-type: none"> 1. Press FAV 2. Press + or - (or rotate the navigation knob) to select a radio station in the preset list and then press OK to confirm. <p>Or, press preset station button (0-9) to access a stored preset station (1-10).</p> |
| To browse the radio station information* (if available) | Press INFO repeatedly. |
| To mute or restore the sound output | Press 🔇 or ⏸ button. |

* DAB information (if available) includes: Station name, Dynamic Label Segment (DLS), Signal strength, Program type (PTY), Ensemble Name, Frequency, Signal error rate, Bit rate and audio status, Codec, and Time and date.

8.2 SETUP MENU



Press **SETUP** in the DAB mode to access the setup menu (see chapter "Using the menus"). The following options are available and the current settings (if applicable) are marked with an asterisk (*).

- [Station List]
To display all available stations.
- [Scan]
To scan and store all available stations.
- [Manual Tune]
To manually tune the frequency. The list of available digital radio ensembles is shown.
- [Prune invalid Stations]
To remove all invalid stations from the station list.
- [DRC]
Some DAB broadcasts offer dynamic range compression (DRC). Compressing the dynamic range of a radio signal can increase the volume of quiet sounds and reduce the volume of loud sounds. You can select high, low or off level. High level is recommended for noisy environment.
- [Station Order]
To define how the stations are listed when browsing the station list. Options are:
 - [Alphanumeric]: Arrange the stations in alphabetical order,
 - [Ensemble]: List groups of stations that are broadcast together on the same ensemble.
 - [Valid]: List valid stations first, then off-air stations.
- [Bluetooth headphone]
To connect or disconnect with a Bluetooth headphone, see chapter "Basic operation".
- [System Settings]
See chapter "System Settings".
- [Main menu]
To access other playback modes or sleep timer.

9. INTERNET RADIO MODE

9.1 OPERATION

Wi-Fi or Ethernet Internet connection must be established first to use the Internet radio (see chapters "Performing initial setup" and "Network").

| | |
|---|---|
| To access the Internet Radio mode, | Press the  key on MAESTRO or remote control key. |
| To tune to a radio station or podcast, | See chapter "Station List". |
| To store a radio station in the preset list, | A maximum of 10 radio stations can be stored. <ol style="list-style-type: none"> 1. Press and hold the FAV key on the MAESTRO until the preset list is displayed and "Save favorite" is displayed. 2. Press + or - (or rotate the navigation knob) to select a preset station number and then press OK to confirm. |
| To directly store a radio station in the preset list, | Tune to a station and then press and hold a preset station button (0-9) to directly store it in the preset list. |
| To recall a radio station in the preset list, | <ol style="list-style-type: none"> 1. Press FAV key. 2. Press + or - (or rotate the navigation knob) to select a radio station in the preset list and then press OK to confirm. <p>Or, press preset station button (0-9) to access a stored preset station (1-10).</p> |
| To browse the station information* (if available), | Press INFO repeatedly. |
| To mute or restore the sound output, | Press  button. |

* Station information (if available) includes: Artist and track name, Station description, Station genre and location, Signal reliability, Codec and sampling rate, Playback buffer, and Date.

9.2 SETUP MENU

Press **SETUP** in the Internet Radio mode to access the setup menu (see chapter "Using the menus"). The following options are available and the current settings (if applicable) are marked with an asterisk (*).

- [Last listened]
To tune to your last listened radio stations.
- [Station List]
To tune to any available Internet radio stations (See chapter "Station list").
- [Bluetooth headphone]
To connect or disconnect with a Bluetooth headphone, see chapter "Basic operation".
- [System Settings]
See chapter "System Settings".
- [Main menu]
To access other playback modes or sleep timer.

9.3 STATION LIST

The following menus and sub-menus are available in the [Station List]:

- [My Favourites]
To browse and tune to the radio stations that you have added to "My Favourites" on the web portal (See chapter "Using the web portal")
After registration, press and hold **OK** key to add the existing station to "My Favourites".
- [Local (name of your location)]
To browse and tune to any radio stations available in your area. The stations are grouped into several categories.
- [Stations]
 - [Location]: To browse and tune to radio stations by location.
 - [Genre]: To browse and tune to radio stations by genre.
 - [Search stations]: To search for any available radio stations by entering
 - [Popular stations]: To browse and tune to the most popular Internet radio stations.
 - [New stations]: To browse and tune to the latest Internet radio stations.
- [Podcasts]
 - [Location]: To browse and tune to podcasts by location.
 - [Genre]: To browse and tune to podcasts by genre.
 - [Search podcasts]: To search for any available podcasts by entering keywords.
- [My Added Stations]
To browse and tune to the radio stations that you have added to "My added stations" on the web portal (See chapter "Using the web portal").
- [Help]
 - To get help when the Internet radio does not work properly.
 - To get the access code of MAESTRO for register.

9.4 USING THE WEB PORTAL

The Frontier Silicon Internet Radio portal website allows you to organise your “My favourites” and add new Internet radio stations on a computer. To do so, you need to first register at the web portal.

1. In the Internet Radio mode, press **SETUP** and then go to [Station List] > [Help]. Write down the access code.
2. Go to <http://nuvola.link/sr> on the web browser of your computer.
3. Register a new account with the access code.
4. Following the instructions in the web portal, use the “Manage Favourites” and “My added stations” features to add radio stations.



The added stations in “My favourites” can be accessed through [My favourites] in the Internet Radio mode of MAESTRO.

The added stations in “My added stations” can be accessed through [My added stations] in the Internet Radio mode of MAESTRO.









10. BLUETOOTH MODE

MAESTRO can connect to Bluetooth-enabled players (e.g. mobile phone) within a range of approximately 10 meters (30 feet).

10.1 PAIRING

1. Press  key on MAESTRO or remote control.
The small Bluetooth icon  is blinking, indicating that MAESTRO is ready for pairing.
2. On your Bluetooth-enabled player, turn on the Bluetooth function and search for available Bluetooth devices.
3. Select "MAESTRO" in the list of available Bluetooth devices to start pairing.
The Bluetooth icon  stops blinking when pairing is complete.

10.2 OPERATION

| | |
|---|--|
| To access the Bluetooth audio mode, | Press the  key on MAESTRO or remote control. |
| To start playback, | Select an audio file from your Bluetooth-enabled player and start playback. |
| To pause or resume playback, | Press  . |
| To skip to the previous or next audio file, | Press  or  . |
| To quickly search backward or forward within an audio file, | During playback, press and hold  or  . |
| To disconnect the Bluetooth connection, | Switch to another playback mode, or Select [BT disconnect] from the setup menu, or Press and hold  . |
| To browse the information (if available) of the audio file, | Press INFO repeatedly. |
| Muting or restoring sound | Press  button. |

10.3 SETUP MENU



Press SETUP in the Bluetooth audio mode to access the setup menu (see chapter "Using the menus"). The following options are available and the current settings (if applicable) are marked with an asterisk (*).

- [Bluetooth disconnect]
To disconnect the Bluetooth connection.
- [View Details]
 - [Bluetooth Info]: To get the existing Bluetooth connection status.
 - [Connected Device]: To get the existing connected Bluetooth device name.
- [System Settings]
See chapter "System Settings".
- [Main menu]
To access other playback modes or sleep timer.

11. AUX IN 1

11.1 OPERATION

Your external player (e.g. mp3 player) must be connected to the auxiliary input jack 1 of MAESTRO with an audio cable (with RCA connector, not supplied).

| | |
|--------------------------------------|--|
| To access the Auxiliary In 1 mode, | Press AUX key on MAESTRO or remote control to toggle to AUX In 1 mode. |
| To start and control playback, | Perform all playback operations on the external player. |
| To mute or restore the sound output, | Press  or  button. |

11.2 SETUP MENU



Press **SETUP** in the AUX In 1 mode to access the setup menu (see chapter "Using the menus"). The following options are available and the current settings (if applicable) are marked with an asterisk (*).

- [Bluetooth headphone]
To connect or disconnect with a Bluetooth headphone, see chapter "Basic operation".
- [System Settings]
See chapter "System Settings".
- [Main menu]
To access other playback modes or sleep timer.

12. AUX IN 2

12.1 OPERATION

Your external player (e.g. mp3 player) must be connected to the auxiliary input jack 2 of MAESTRO with an audio cable (with 3.5 mm connector, not supplied).

| | |
|--------------------------------------|--|
| To access the Auxiliary In 2 mode | Press AUX key on MAESTRO or remote control to toggle to AUX In 2 mode. |
| To start and control playback, | Perform all playback operations on the external player. |
| To mute or restore the sound output, | Press  or  button. |

12.2 SETUP MENU



Press **SETUP** in the AUX In 2 mode to access the setup menu (see chapter "Using the menus"). The following options are available and the current settings (if applicable) are marked with an asterisk (*).

- [Bluetooth headphone]
To connect or disconnect with a Bluetooth headphone, see chapter "Basic operation".
- [System Settings]
See chapter "System Settings".
- [Main menu]
To access other playback modes or sleep timer.

13. OPTICAL MODE

13.1 OPERATION

Your external player (e.g. TV, audio amplifier) must be connected to the optical input jack of MAESTRO with optical (TOSLINK) cable (not supplied).

| | |
|-------------------------------------|--|
| To access the optical mode | Press DIGITAL key on MAESTRO or the remote control to toggle to optical mode. |
| To start and control playback | Perform all playback operations on the external player. |
| To mute or restore the sound output | Press  or  button. |

13.2 SETUP MENU

Press **SETUP** in the optical input mode to access the setup menu (see chapter "Using the menus"). The following options are available and the current settings (if applicable) are marked with an asterisk (*).

- [Bluetooth headphone]
To connect or disconnect with a Bluetooth headphone, see chapter "Basic operation".
- [System Settings]
See chapter "System Settings".
- [Main menu]
To access other playback modes or sleep timer.





The optical input is only supporting for the linear PCM, 2 channels 16 bit or 24 bit music source.

14. COAXIAL MODE

14.1 OPERATION

Your external player (e.g. TV, Blu-ray and DVD player) must be connected to the coaxial input jack of MAESTRO with a coaxial (RCA) cable (not supplied).

| | |
|--------------------------------------|--|
| To access the coaxial mode | Press DIGITAL key on MAESTRO or the remote control to toggle to coaxial mode. |
| To start and control playback, | Perform all playback operations on the external player. |
| To mute or restore the sound output, | Press  or  button. |

14.2 SETUP MENU

In the coaxial input mode, press **SETUP** to access the setup menu (see chapter "Using the menus"). The following options are available and the current settings (if applicable) are marked with an asterisk (*).

- [Bluetooth headphone]
To connect or disconnect with a Bluetooth headphone, see chapter "Basic operation".
- [System Settings]
See chapter "System Settings".
- [Main menu]
To access other playback modes or sleep timer.



The coaxial input is only supporting for the linear PCM, 2 channels 16 bit or 24 bit music source.

15. CD MODE

NOTICE!





Risk of damage!



Improper handling of the MAESTRO may cause damage.
Do not insert any mini-CD or not supporting format disc to the MAESTRO.

15.1 OPERATION

MAESTRO can playback audio files stored on an audio CD, CD-R and CD-RW.
The playback is also depending on the disc quality.

| | |
|--|--|
| To access the CD mode | Press CD key on MAESTRO or the remote control to toggle to Coaxial mode. |
| To pause or resume playback | Press ▶ . |
| To stop playback, | Press ■ . |
| To skip to the previous or next audio file | Press ⏮ or ⏭ . |
| To quickly search backward or forward within an audio file | During playback, press and hold ⏮ or ⏭ . |
| To select a playback mode | Press FAV repeatedly. <ul style="list-style-type: none">•  = Repeat all•  = Repeat one•  = Shuffle |
| To browse the information (if available) of the audio file | Press INFO repeatedly. |
| To mute or restore the sound output | Press  button. |

15.2 SETUP MENU



Press **SETUP** in the CD mode to access the setup menu (see chapter “Using the menus”). The following options are available and the current settings (if applicable) are marked with an asterisk (*).

- [Resume setting]
The CD will resume playback from the last played position, even if you have switched modes or switch the device to Standby mode. This function is terminated when you eject the CD. This function is intended for audio books, for example.
- [Bluetooth headphone]
To connect or disconnect with a Bluetooth headphone, see chapter “Basic operation”.
- [System Settings]
See chapter “System Settings”.
- [Main menu]
To access other playback modes or sleep timer.

16. PHONO MODE

16.1 OPERATION

Your record player must be connected to the phono input jack of MAESTRO with an audio cable (not supplied).

| | |
|--------------------------------------|--|
| To access phono mode | Press PHONO key on MAESTRO or the remote control to toggle to coaxial mode. |
| To start and control playback, | Perform all playback operations on the external player. |
| To mute or restore the sound output, | Press  or  button. |

16.2 SETUP MENU

Press SETUP in the Phono input mode to access the setup menu (see chapter "Using the menus"). The following options are available and the current settings (if applicable) are marked with an asterisk (*).

- [Phono noise reduction]
Turn on "Phono bypass playback" to reduce the hum and noise artifacts. Phono input will bypass DSP and goes to volume control directly.
- [Bluetooth headphone]
To connect or disconnect with a Bluetooth headphone, see chapter "Basic operation".
- [System Settings]
See chapter "System Settings".
- [Main menu]
To access other playback modes or sleep timer.



The equalizer setting is not active when noise reduction is activated.

17. STREAMING SERVICES

Your MAESTRO can play content from the following streaming services:



You will also find the symbols of these services in the display of your MAESTRO.

We recommend that you first install the UNDOK™ app on the device that you want to use to control your MAESTRO (this can be a smartphone or tablet, for example).



Please note: The use of streaming services requires contracts with the streaming providers; these may cause costs. In particular, free offers often contain advertising. Changes are in the responsibility of the streaming services. Please inform yourself on the homepages of the providers.



This device (eg. smartphone) must be in the same network as your MAESTRO!

For hints how to deal with the UNDOK™ app please refer to chapter 21.



Occasionally, the services can also be operated directly with the providers app or the MAESTRO itself. Please check with the provider.

17.1 OPERATION

The procedures described below applies analogously to all available streaming services.

| | |
|--|---|
| <p>Selection of a streaming service</p> | <p>Press the () key on MAESTRO or remote control and go to the selection of desired streaming service. The symbols of the services listed above will appear accordingly in the display of your MAESTRO. Then press, MENU once, then ⏮ or ⏭ (or rotate the navigation knob) to select the desired streaming service and then press OK to confirm.</p> |
| <p>Log in a streaming account (TIDAL, Napster, Qobuz, Amazon Music),</p> | <p>To use a streaming service on your masterpiece, sign in to MAESTRO or the UNDOK™ app installed on your mobile device with your account. Follow the instructions on the screen.</p> |
| <p>How to use Spotify Connect,</p> | <p>Use your phone, tablet or computer as a remote control for Spotify. Go to spotify.com/connect to learn how.</p> |
| <p>To pause or resume playback,</p> | <p>Press ⏸.</p> |

| | |
|--|--|
| To skip to the previous or next playback item, | Press ⏮ or ⏭ . |
| To store a playback item in the preset list, | <p>A maximum of 8 playback items can be stored (10 for Spotify).</p> <ol style="list-style-type: none"> 1. Press and hold the FAV button on the MAESTRO until the preset list is displayed and "Save favorite" is displayed.. 2. Press + or - (or rotate the navigation knob) to select a preset item number and then press OK to confirm. |
| To directly store a playback item in the preset list, | Select a playback item and then press and hold a preset station button to directly store it in the preset list. |
| To recall a playback item in the preset list, | <ol style="list-style-type: none"> 1. Press FAV key. 2. Press + or - (or rotate the navigation knob) to select a playback item in the preset list and then press OK to confirm. <p>Or, press preset station buttons to directly access a preset playback item.</p> |
| To browse the information (if available) of the playback item, | Press INFO repeatedly. |

17.2 SETUP MENU

Press **SETUP** in the Music streaming services to access the setup menu (see chapter "Using the menus"). The following options are available and the current settings (if applicable) are marked with an asterisk (*).

- [Bluetooth headphone]
To connect or disconnect with a Bluetooth headphone, see chapter "Basic operation".
- [System Settings]
See chapter "System Settings".
- [Main menu]
To access other playback modes or sleep timer.

18. MY MUSIC MODE

NOTICE!

Risk of damage!













Improper handling of the MAESTRO may cause damage. Do not connect the MAESTRO directly to the USB port of a computer or other external storage media such as external hard disk..



My Music mode can play back audio files stored on a connected USB memory stick or from a media server (UPnP) sharing the same Wi-Fi network with the MAESTRO.

18.1 OPERATION

| | |
|---|--|
| To access the streaming services mode | Press () key on MAESTRO or remote control and select My Music. |
| To play back audio files stored on a USB memory stick | Connect the USB memory stick to the USB port of MAESTRO. Then press SETUP and select [USB Playback] from the setup menu (see chapter "Setup menu" on next page). |
| To pause or resume playback | Press  . |
| To stop playback | Press  . |
| To skip to the previous or next audio file | Press  or  . |

| | |
|--|---|
| To quickly search backward or forward within an audio file,, | During playback, press and hold ⏮ or ⏭ . |
| To add an audio file to "My Playlist", | Press and hold ▶ or the navigation knob when the file is highlighted in the selection menu. |
| To select a playback mode, | <p>Press FAV repeatedly.</p> <ul style="list-style-type: none"> •  = Repeat all •  = Repeat one •  = Shuffle •  = Repeat all and shuffle |
| To browse the information (if available) of the audio file, | Press INFO repeatedly. |
| Muting or restoring sound | Press  button. |

18.2 SETUP MENU

Press **SETUP** in the My Music mode to access the setup menu (see chapter “Using the menus”). The following options are available and the current settings (if applicable) are marked with an asterisk (*).

- [Shared Media]
To search for audio files on the Wi-Fi or Ethernet network.
Once a media server has been found, a selection menu will show for selection of audio files for playback from MAESTRO.
- [USB Playback]
To search for audio files on the connected USB memory stick.
Once a USB memory stick has been found, a selection menu will show for selection of audio files for playback from MAESTRO.
- [My Playlist]
To browse and play back audio files stored in “My playlist”.
- [Repeat]
To turn on or off the repeat playback mode of the current folder/ playlist.
- [Shuffle]
To turn on or off the shuffle playback mode of the current folder/ playlist.
- [Clear My Playlist]
To clear entries from “My Playlist”.
- [Prune Servers]
If this setting is set to “YES”, inactive media servers will be displayed. You can then select a media server and “wake it up” (WOL “wake on LAN” function) in order to play back audio files from MAESTRO.
- [Bluetooth headphone]
To connect or disconnect with a Bluetooth headphone, see chapter “Basic operation”.
- [System Settings]
See chapter “System Settings”.
- [Main menu]
To access other playback modes or sleep timer.

19. SLEEP TIMER

The sleep timer sets the duration of time before MAESTRO turns off automatically.

1. Press **SETUP** in any playback mode and then select [Main menu] and then [Sleep].
2. Or, direct press **SLEEP** button to turn the sleep timer on or off.
3. Press **+** or **-** (or rotate the navigation knob) to select a sleep timer (15, 30, 45, 60 or 90 min).
4. Press **OK** to confirm the selection.

When the sleep timer is active, the sleep timer icon () and the remaining time will be shown. To cancel the sleep timer, select [Sleep OFF].

20. SYSTEM SETTINGS

20.1 ACCESSING THE SYSTEM SETTINGS

- Press **SETUP** in any playback mode and then select [System Settings]
- Refer to the chapters below for details of each setting option.
The current settings (if applicable) are marked with an asterisk (*).
- See chapter "Using the menus" for browsing and making selections in the system settings.

20.2 EQUALIZER

Select one of the sound equalizer options to adjust the sound according to your taste.

- [Loudness]
Loudness on, it adapts the treble and bass levels to suit the current volume, so that delicate sounds can still be heard clearly when you listen to your music quietly.
- [Bass]
Adjust the bass level to tailor the sound of the audio playback.
- [Treble]
Adjust the treble level to tailor the sound of the audio playback.
- [Balance]
Adjust the sound balance between the left and right of amplifier outputs.
- [Speakers]
Select the connected speakers size to match with MAESTRO.
 - [Max. Power]
Suitable for large speakers with high power capability (full frequency response; no limiter)
 - [Medium Power]
Suitable for speakers with medium power capability (full frequency response; limited to 100W@4Ohm or 50W@8Ohm)
 - [2.1 System]
Suitable for 2.1 sound systems (the amplifiers of MAESTRO are operated with Linkwitz 2nd order high pass filter; no power limiter).
 - [Crossover frequency]
Select the desired crossover frequency (80Hz are default). See also chapter 3.5.
- [Room correction EQ]
With this function, the room correction can be switched on or off.
For more details, see Chapter 22.

20.3 NETWORK

- [Network wizard]
To establish network connection.
- [WPS WLAN Setup]
Select this option if your wireless router supports both WPS and PBC setup methods.
- [View Settings]
To view the current network information.
- [WLAN Region]
To select a WLAN region.
- [Manual Settings]
Under the [Wireless] option, select [DHCP enable] to allocate IP address automatically or [DHCP disable] to do it manually.
- [NetRemote PIN setup]
To set up a NetRemote PIN.
- [Network Profile]
To display a list of networks saved by MAESTRO.
- [Clear Network Setting]
To clear all network settings.
- [Keep Network Connected]
To keep the WiFi network connected or not. If [YES] is selected, this allows you to wake MAESTRO from standby using a remote app. If [NO] is selected, this will switch OFF the WiFi network connection in standby mode.

20.4 TIME/DATE

- [Set Time/Date]
To set time and date.
- [Auto Update]
To select a source (Radio, Internet network or no update) for automatic time update.
If you are updating time from a source (Radio - FM/DAB), the daylight saving setting has no effect.
If you are updating time from the Internet network, set your time zone.
- Set Format]
To set 12 or 24-hour time format.
- [Set Timezone]
To set a time zone.
- [Daylight Savings]
To enable or disable daylight saving time.

20.5 INACTIVE STANDBY

- This option sets the duration of time before MAESTRO turns off automatically.
Options include: Off, 2, 4, 5 and 6 hours.

20.6 LANGUAGE

- This option sets the menu language. Options include: English, German, Danish, Spanish, French, Italian, Dutch, Norwegian, Polish, Portuguese, Finnish, Swedish and Turkish.

20.7 FACTORY RESET

- This option clears all user-defined settings and replaces them with the original default settings.

20.8 SOFTWARE UPDATE

- [Auto check]
To set to periodically check for update.
- [Check now]
To check for update immediately.
If a new software is available, MAESTRO will ask if you want to proceed with an update. Before software upgrade, make sure that MAESTRO is connected to a stable power connection. Disconnecting power during a software update may damage MAESTRO.

20.9 SETUP WIZARD

- To perform initial setup (see chapter “Performing initial setup”).

20.10 INFO

- This shows the current software version, spotify version, radio ID and friendly name.

20.11 PRIVACY POLICY

- Please visit the following page on a PC or mobile device.
www.frontiersmart.com/privacy

20.12 BACKLIGHT

To choose the brightness of the display: By the sensor in the front of MAESTRO, the display brightness is automatically adjusted to the ambient light. You can adjust your settings for bright lightning conditions as well as for low lightning conditions for example in your bedroom.

- [High Ambience]
Level 8 to 15
- [Dark Ambience]
Level 1 to 8

21. USING UNDOK™ APP TO CONTROL MAESTRO

MAESTRO is compatible with the Frontier Silicon's UNDOK™ app. The app offers comprehensive remote control functionality for FS based audio modules with an iOS or Android smart device.

To install and use the UNDOK™ app:

1. Download the UNDOK™ app from "App Store" or "Google play" and install it on your iOS or Android smart device.



2. Connect your smart device to the same Wi-Fi network as MAESTRO.
3. Launch the UNDOK™ app on your smart device. The app will search for compatible audio systems. You may also tap on "Set up audio system" to start searching for audio systems.

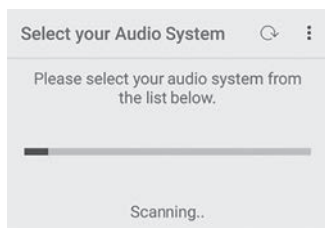

4. Select "MAESTRO" from the list of available audio systems.



5. Control MAESTRO through the UNDOK™ app.

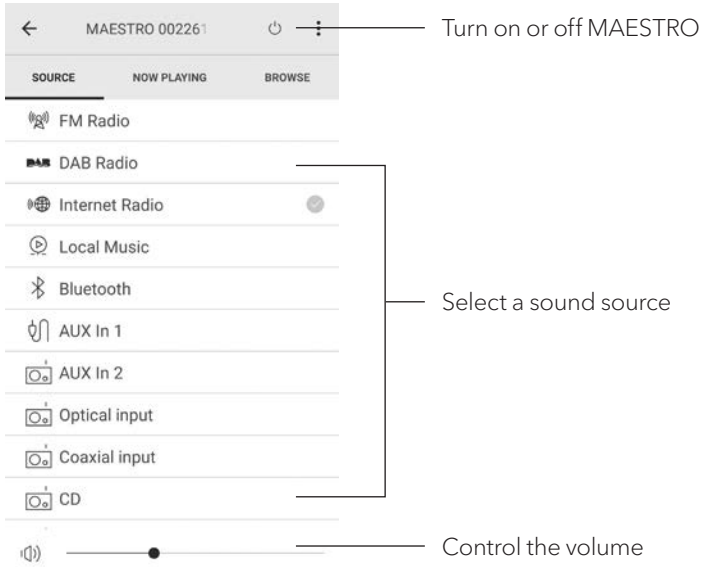

22. ROOM CORRECTION APP

MAESTRO is introducing the room correction function, a process where digital filters are used to correct room aberrations. sonoro's room correction application will guide you and handles all the processings.

To install and use sonoro Room Correction app:

1. Download sonoro Room Correction app from "App Store" and install it on your iOS smart device.



The sonoro Room Correction app is only available for smartphones with iOS operating system and from iPhone 6s.

2. Switch on MAESTRO and switch to Bluetooth operating mode.
3. MAESTRO should not be connected with any other smart devices. Small Bluetooth icon  is blinking.
4. Launch the Room correction app on your iOS smart device. The app will search for compatible audio systems. You must turn on Bluetooth function in your smart device.
5. Select 'MAESTRO' from the available devices list.

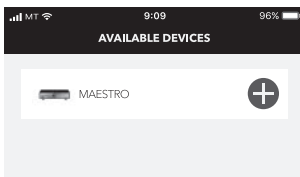

6. Afterwards the main operating screen is shown. Please select „BEGIN CORRECTION“



7. Follow the application information and select „OK“ to allow access to the microphone of your iOS device.

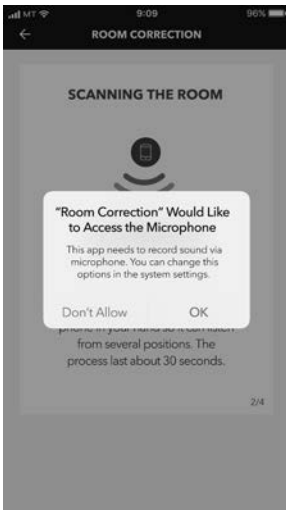

8. Step 1, you should hear a short while of test tone. Press 'NEXT' to continue.

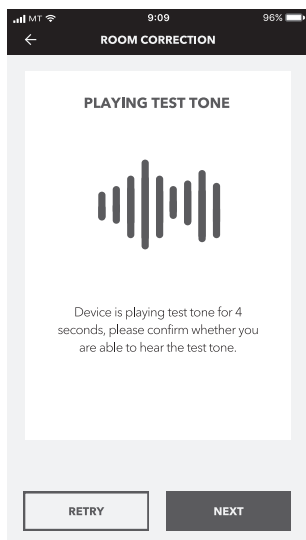

9. In step 2, the test tone is played continuously for 50 seconds. For the best result, we recommend walking around the room with the iPhone in your hand to record the sound from multiple positions.

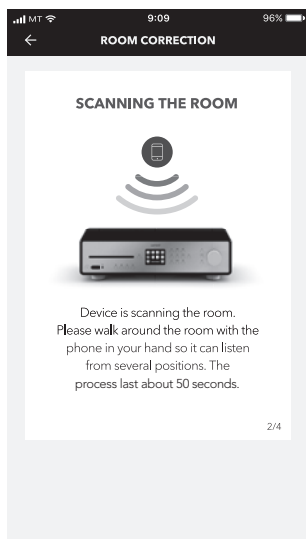

10. Step 3: The application will correct the signal of your MAESTRO based on the recorded data to improve the acoustic performance in the room.

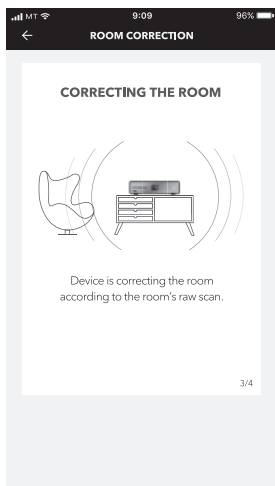

11. In step 4, the application displays the optimized green curve and applies the new filter setting automatically on MAESTRO. Press "**OK**" to continue.

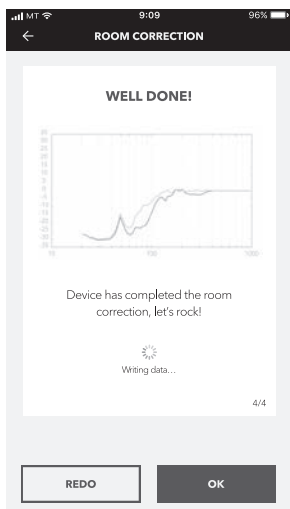

The app returns to the main operation screen. There are frequency responses displayed for your room before and after the correction.

23. TROUBLESHOOTING

Malfunctions can occur with any electrical equipment. This is not necessarily due to MAESTRO defect. As such, you should check the following table to see if you can eliminate the problem yourself.

| Malfunction | Possible cause | Solution |
|--|--|--|
| No power | Power cable is not properly connected. | Connect the power cable properly. |
| | Switch the mains switch to ON position. | Switch the mains switch to ON position. |
| No response from MAESTRO | There is an error in MAESTRO. | Disconnect and reconnect the power plug. Then turn MAESTRO on again. |
| MAESTRO enters standby mode automatically | Sleep timer activated. | Turn on MAESTRO and start playback again. |
| | The idle standby function is active because MAESTRO was not used for the specified time. | To disable the inactive standby function. |
| | The impedance of the connected speakers is incorrect. | Connect speakers with specific impedance range 4Ω - 16Ω. |
| | The protection circuitry has been activated because of a short circuit. | Twist the bare wires of each speaker cable firmly and reconnect to MAESTRO and speakers. |
| Remote control does not work, or only works sporadically | Distance to MAESTRO is too large. | Reduce the distance between the remote control and MAESTRO. |
| | Battery is empty. | Replace the battery. |

| Malfunction | Possible cause | Solution |
|--------------------------------------|--|---|
| No sound or poor sound | Sound is turned off. | Adjust the volume. |
| | External speakers are not properly connected. | Check the speaker wires connection and polarity. |
| | MAESTRO is not set to the correct playback mode. | Select another playback mode. |
| | Headset is plugged in. | Pull the headset out of the jack. |
| | FM/DAB or Internet reception is poor. | Extend/adjust the FM/DAB antenna or check the Wi-Fi connection. |
| | There is radio interference. | Keep MAESTRO away from other electronic devices. |
| | Optical or coaxial input has no sound. | Select PCM as output source i in the external device. |
| | Due to the overload the protection circuit is activated. | Turn the MAESTRO off and on again to reset the protection circuit. |
| Insufficient Wi-Fi signal strength | The router is too far or blocked. | Place MAESTRO closer to the router or adjust the position of the Wi-Fi antenna. |
| Cannot connect to your Wi-Fi network | Router is not switched on or working properly. | Switch on your router or check the router conditions. |
| | Setup method is incorrect. | Check if your router supports WPS and uses the correct setup method (PBC or PIN). |
| | | Configure the Wi-Fi settings again. |

| Malfunction | Possible cause | Solution |
|--|--|---|
| Internet radio station does not work sometimes. | Some stations only support a limited number of listeners. | Try again later. |
| | Station is not broadcasting. | Try again later. |
| Some Internet radio stations disappear from the station list.. | The station is removed from the list when it stops broadcasting. | Check again later. If the station broadcasts again, it will be brought back to the list. |
| CD playback does not start. | CD format is not supported. | Insert correct CD format in the CD slot. |
| | CD is dirty. | Clean the CD. |
| | CD is damaged. | Insert a different CD in the CD slot. |
| USB device does not work. | USB playback is not supported. | Check the files and file system on the USB device. |
| | Hidden files on USB device. | Remove hidden files on the USB device. |
| | USB device is not charging. | Check the USB cable. |
| Loud humming and noise in Phono Mode. Too low maximum volume in Phono Mode. | GND cable is not connected. | Connect phono GND properly in MAESTRO and connect the ground cable. |
| | Using wrong phono cartridge. | Use an MM (Moving Magnet) pickup. |
| | Record player and speakers are too close together. | Move the record player and speakers as far apart as possible. |

24. CLEANING

NOTICE!

Material damage due to improper cleaning!

Improper cleaning can result in damage to MAESTRO or cause certain functions to stop working.



- Never use abrasive or solvent-based cleaning agents, as these may damage the surface of MAESTRO.
- Never use hot or compressed air to dry MAESTRO.
- The edges and corners of MAESTRO are vulnerable to pressure. Protect these areas to prevent them from being subjected to excessive pressure.

Cleaning off fingerprints and light soiling

- Clean MAESTRO only from the outside with a soft, dry cloth.

Cleaning off heavy soiling

- Clean MAESTRO only from the outside with a slightly damp cloth and then dry MAESTRO with a soft, dry cloth.

25. WARRANTY

When submitting warranty claims, the following applies without restricting your legal rights:

- Warranty claims can only be asserted within a period of max. 2 years (1 year in North America and Australia), calculated from the date of purchase.
- sonoro audio GmbH shall, at its own discretion, repair or replace MAESTRO free of charge any defects caused by material or manufacturing defects within the warranty period.
- In case of a complaint, please contact our customer service department. You can find contact details under "Contact data" or at www.sonoro.com.
- No new warranty period begins following repair or replacement of MAESTRO. The warranty period of 2 years (1 year in North America and Australia) from date of purchase remains applicable.
- Excluded from the warranty are batteries, damage caused by improper use, normal wear and tear, as well as defects which only minimally affect the value or usability of MAESTRO. The warranty also expires in case of any modifications not made by our authorised service centre.

TABLE DES MATIÈRES

| | |
|--|------------|
| 1. INTRODUCTION..... | 144 |
| 1.1 Données de contact | 144 |
| 1.2 Utilisation prévue..... | 145 |
| 2. FAITES CONNAISSANCE AVEC VOTRE MAESTRO | 145 |
| 2.1 Ensemble de livraison | 145 |
| 2.2 Contrôles et ports | 146 |
| 2.3 Données techniques..... | 151 |
| 2.4 Marques homologuées | 153 |
| 3. DÉMARRAGE..... | 154 |
| 3.1 Déballage du MAESTRO..... | 154 |
| 3.2 Insertion de la pile dans la télécommande..... | 154 |
| 3.3 Utilisation des antennes..... | 155 |
| 3.4 Connexion des haut-parleurs..... | 156 |
| 3.5 Sortie pré-adaptateur / connexion des bornes PRE OUT / Système 2.1 | 158 |
| 3.6 Connexion d'une platine vinyle | 159 |
| 3.7 Raccordement du cordon d'alimentation | 160 |
| 3.8 Effectuer la configuration initiale..... | 161 |
| 4. OPÉRATIONS DE BASE | 163 |
| 5. UTILISATION DES MENUS | 165 |
| 6. ICONES AFFICHÉES | 166 |
| 7. MODE DE RADIO FM | 167 |
| 7.1 Fonctionnement..... | 167 |
| 7.2 Menu de configuration | 168 |
| 8. MODE DE RADIO DAB | 169 |
| 8.1 Fonctionnement..... | 169 |
| 8.2 Menu de configuration | 170 |

TABLE DES MATIÈRES

| | |
|---------------------------------------|------------|
| 9. MODE DE RADIO INTERNET..... | 171 |
| 9.1 Fonctionnement..... | 171 |
| 9.2 Menu de configuration..... | 172 |
| 9.3 Liste des stations..... | 172 |
| 9.4 Utilisation du portail web..... | 173 |
| 10. MODE BLUETOOTH..... | 173 |
| 10.1 Appairage..... | 173 |
| 10.2 Fonctionnement..... | 174 |
| 10.3 Menu de configuration..... | 174 |
| 11. MODE AUX IN 1..... | 175 |
| 11.1 Fonctionnement..... | 175 |
| 11.2 Menu de configuration..... | 175 |
| 12. MODE AUX IN 2..... | 176 |
| 12.1 Fonctionnement..... | 176 |
| 12.2 Menu de configuration..... | 176 |
| 13. MODE OPTIQUE..... | 177 |
| 13.1 Fonctionnement..... | 177 |
| 13.2 Menu de configuration..... | 177 |
| 14. MODE COAXIAL..... | 178 |
| 14.1 Fonctionnement..... | 178 |
| 14.2 Menu de configuration..... | 178 |
| 15. MODE CD..... | 179 |
| 15.1 Fonctionnement..... | 179 |
| 15.2 Menu de configuration..... | 180 |

TABLE DES MATIÈRES

| | |
|---|------------|
| 16. MODE PHONO | 181 |
| 16.1 Fonctionnement | 181 |
| 16.2 Menu de configuration | 181 |
| 17. SERVICES DE STREAMING..... | 182 |
| 17.1 Fonctionnement | 184 |
| 17.2 Menu de configuration | 185 |
| 18. MODE DE LECTURE..... | 186 |
| 18.1 Fonctionnement | 186 |
| 18.2 Menu de configuration | 188 |
| 19. MINUTERIE DE SOMMEIL..... | 189 |
| 20. PARAMÈTRES DU SYSTÈME | 190 |
| 20.1 Accès aux paramètres du système | 190 |
| 20.2 Égaliseur..... | 190 |
| 20.3 Réseau | 191 |
| 20.4 Heure/date | 191 |
| 20.5 Mode de veille inactif | 191 |
| 20.6 Langue..... | 192 |
| 20.7 Réglages d'origine | 192 |
| 20.8 MAJ logiciel | 192 |
| 20.9 Assistant réglages | 192 |
| 20.10 Informations | 192 |
| 20.11 Politique de confidentialité | 192 |
| 20.12 Rétroéclairage | 192 |
| 21. UTILISATION DE L'APPLI UNDOK^{MD} POUR CONTRÔLER LE MAESTRO... 193 | |
| 22. UTILISATION DE L'APPLI «CORRECTION DE LA PIÈCE»..... 195 | |

TABLE DES MATIÈRES

| | |
|----------------------------|------------|
| 23. DÉPANNAGE | 199 |
| 24. NETTOYAGE | 202 |
| 25. GARANTIE | 203 |

FR

1. INTRODUCTION

Merci d'avoir fait l'achat du MAESTRO. Ce mode d'emploi et ce manuel de sécurité fournissent toute l'information requise pour le fonctionnement sécuritaire et sans danger du MAESTRO.

- Veuillez s'il vous plait lire ce mode d'emploi et ce manuel de sécurité dans leur entièreté avant d'utiliser le MAESTRO
- Conservez ce mode d'emploi pour référence future
- Si vous transférez le MAESTRO à un tiers parti, veuillez s'il vous plait également leur fournir ce mode d'emploi et ce manuel de sécurité
- Ne pas suivre le mode d'emploi et manuel de sécurité peut résulter en de sérieuses blessures ou endommager le MAESTRO
- Nous n'assumons aucune responsabilité quant aux dommages pouvant résulter du non-respect des consignes du mode d'emploi et du manuel de sécurité.

Les images de ce mode d'emploi sont destinées à illustrer les actions nécessaires à l'utilisation de MAESTRO.

Profitez pleinement de votre MAESTRO!

1.1 DONNÉES DE CONTACT

| | |
|----------------------|--|
| Adresse | sonoro audio GmbH, Hammer Landstraße 45, 41460 Neuss, Allemagne |
| Téléphone | +49 2131 8834-141 |
| Fax | +49 2131 7517-599 |
| E-mail | support@sonoro.com |
| Site Internet | www.sonoro.com |

1.2 UTILISATION PRÉVUE

Le MAESTRO est uniquement destiné à un usage personnel et non commercial.
Le MAESTRO est uniquement destiné aux utilisations suivantes:

- La connection avec des haut-parleurs externes avec une impédance de 4Ω ... 16Ω .
- La lecture de stations de radio FM, DAB+, radio internet et services de streaming.
- La lecture de CD audio 12 cm et de disques MP3/WMA CD.
- La lecture audio d'appareils externes connectés via les ports AUX In, USB, phono, optique ou coaxial.
- La lecture audio venant d'appareils Bluetooth (ex. téléphones portables).
- La diffusion de musique via un casque d'écoute Bluetooth.
- Le chargement d'appareils externes connectés via le port USB.

Toute autre utilisation est considérée comme étant incorrecte et interdite.

Nous n'assumons aucune responsabilité pour les dommages pouvant résulter d'une utilisation incorrecte.

2. FAITES CONNAISSANCE AVEC VOTRE MAESTRO

2.1 ENSEMBLE DE LIVRAISON

En plus du MAESTRO en tant que tel, les accessoires suivants sont aussi compris dans l'ensemble de la livraison :

- Télécommande
- Une pile-bouton (CR2032, 3 V)
- Cordon d'alimentation
- Câble-antenne FM/RSN
- Antenne télescopique FM/RSN
- Antenne Wi-Fi externe
- Guide de démarrage rapide
- Mode d'emploi
- Manuel de sécurité
- Fiche d'accueil
- Brochure de la collection audio sonora
- Gants

2.2 CONTRÔLES ET PORTS

VUE AVANT

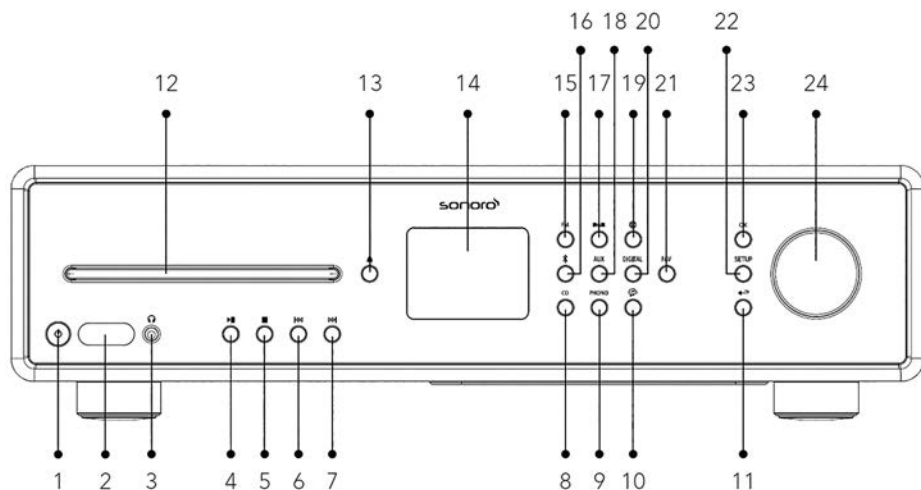

1. Bouton de mise en veille (⏻)
2. Détecteur infrarouge et détecteur de lumière
3. Prise pour casque (🎧)
4. Bouton lecture/pause (▶||)
5. Bouton d'arrêt (■)
6. Bouton de gauche, précédent (◀◀)
7. Bouton de droite, suivant (▶▶)
8. Mode CD (CD)
9. Mode phono (PHONO)
10. Services de streaming musical (🎵)
11. Bouton de retour (↶)
12. Fente pour CD
13. Bouton d'éjection du CD (⏏)
14. Affichage
15. Mode radio (FM)
16. Mode Bluetooth (📶)
17. Mode radio DAB (DAB)
18. Mode d'entrée auxiliaire 1/2 (AUX)
19. Mode radio Internet (🌐)
20. Mode d'entrée optique/coaxial (DIGITAL)
21. Bouton des favoris (FAV)
22. Bouton de configuration (SETUP)
23. Bouton OK (OK)
24. Bouton du volume, Bouton de navigation

VUE ARRIÈRE

FR

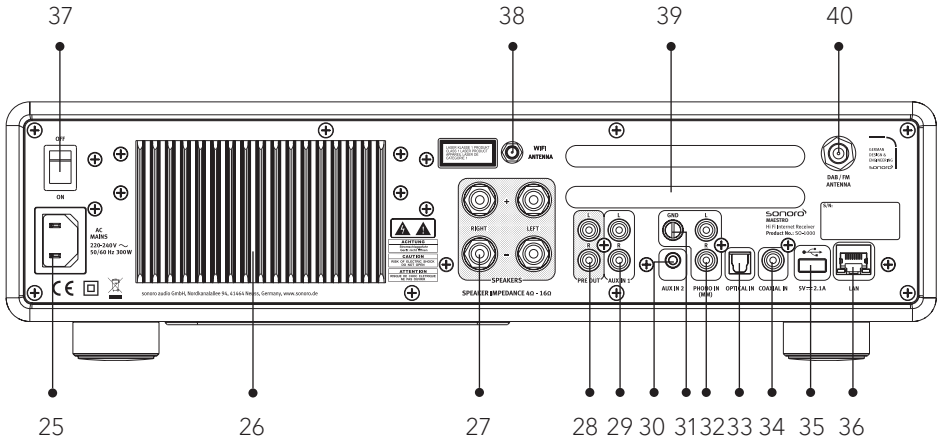

- | | |
|--------------------------------|-----------------------------------|
| 25. Prise d'alimentation AC | 33. Port optique |
| 26. Dissipateur thermique | 34. Port coaxial |
| 27. Connexion haut-parleur | 35. Port USB |
| 28. Sortie préamplificateur | 36. Prise LAN RJ45 |
| 29. Prise auxiliaire 1 (RCA) | 37. Interrupteur MARCHÉ/ARRÊT |
| 30. Prise auxiliaire 2 (3.5mm) | 38. Prise d'antenne Wi-Fi externe |
| 31. Prise phono EARTH (GND) | 39. Ouvertures d'aération arrière |
| 32. Entrée phono | 40. Prise d'antenne FM/DAB |

VUE DE DESSOUS

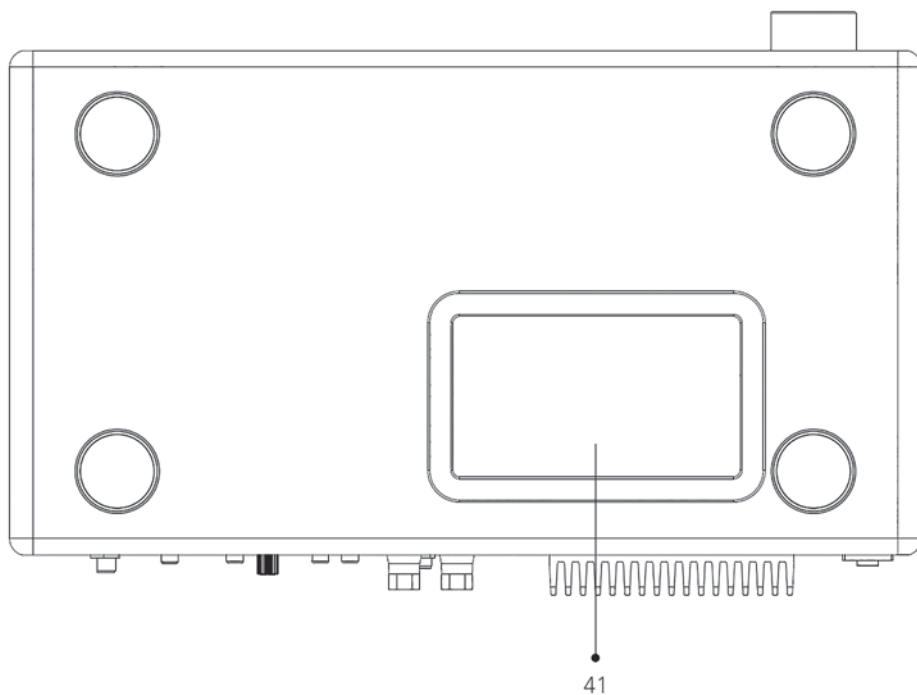

41. Ouvertures d'aération dessous



AVERTISSEMENT!
Risque de dommage

Ne bloquez pas les ouvertures d'aération à l'arrière et sous l'appareil.

TÉLÉCOMMANDE

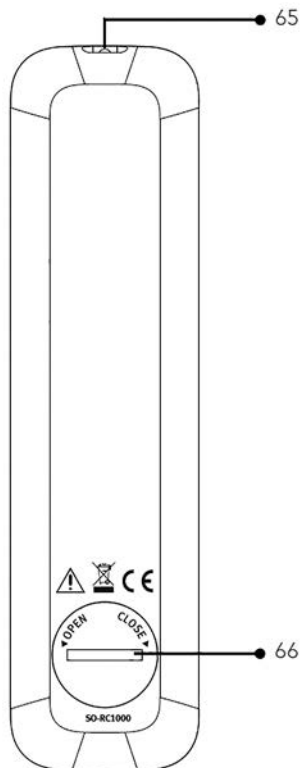
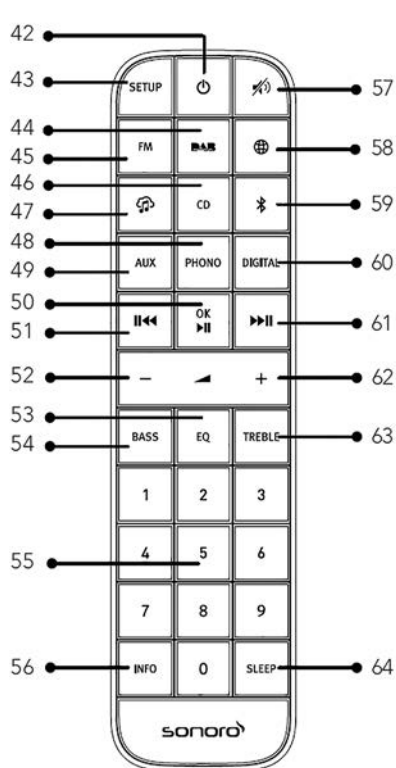

FR

- 42. Bouton de mise en veille (⏻)
- 43. Bouton de configuration (**SETUP**)
- 44. Bouton de mode radio DAB (**DAB**)
- 45. Bouton de mode radio FM (**FM**)
- 46. Mode CD (**CD**)
- 47. Services de streaming musical (🎵)
- 48. Mode Phono (**PHONO**)
- 49. Mode d'entrée auxiliaire 1/2 (**AUX**)
- 50. Bouton de Lecture/pause (▶||)
- 51. bouton **OK**

- 52. Bouton de baisse de volume (←)*
- 53. Bouton des paramètres de l'égaliseur (**EQ**)
- 54. Bouton de réglage des basses (**BASS**)
- 55. Bouton des stations pré-réglées (**0-9**)
- 56. Bouton d'information (**INFO**)
- 57. Bouton de silence/rappel (🔇)
- 58. Radio internet (🌐)
- 59. Bluetooth (📶)

- 60. Mode d'entrée optique/coaxial (**DIGITAL**)
- 61. Bouton de droite, suivant (▶||)
- 62. Bouton de hausse de volume (+)*
- 63. Bouton des aigus (**TREBLE**)
- 64. Bouton des paramètres du mode sommeil (**SLEEP**)
- 65. Transmetteur infrarouge
- 66. Compartiment de pile

* Boutons de navigation (+,-)

2.3 DONNÉES TECHNIQUES

FR

| Spécifications | Valeur |
|--|---|
| Dimensions (LxPxH) | environ 432 x 277 x 120 mm |
| Poids | environ 6.0 kg |
| Température de fonctionnement | 0°C ~ +40°C |
| Impédance de charge | 4-16 Ω |
| Puissance de sortie nominale 1KHz, THD+N <0.1% (AES17) | 170 W x 2 @ 4 Ω 100 W x 2 @ 8 Ω |
| Réponse en fréquence | 20 Hz ~ 20 KHz |
| Affichage | Affichage couleur 2.8" TFT |
| Portée de fréquence FM | 87.50 MHz-108.00 MHz |
| DAB/DAB+ | Bande III, 174.928 MHz-239.200 MHz |
| Radio internet | Accès à plus de 25,000 stations à travers le monde |
| Préréglages de stations | 10 pour FM DAB/DAB+ radio internet Spotify 8 pour TIDAL Napster Deezer Qobuz Amazon Music |
| Formats de CD supportés | CD-DA (12cm), CD-R*, CD-RW* Audio CD, MPEG 1 Layer 3(MP3), Windows Media Audio (WMA, DRM non supportés) Taux d'échantillonnage 16 KHz~48 KHz, débit max. 320 kbps (* Lecture sujette à la qualité de l'enregistrement et du medium) |
| Chargement USB | Sortie: DC 5V $\overline{=}$ 2.1A |
| Lecture USB | Systèmes compatibles: FAT 16, FAT 32 (non compatible avec le NTFS ou autres systèmes) |
| AUX-IN | Port 1 : Prise RCA sensibilité: 1000 mV Port 2 : Prise 3.5 mm sensibilité: 300 mV |
| Entrée Optique (TOSLINK), Entrée coaxiale IN (S/PDIF) | Supporte le PCM linéaire Taux d'échantillonnage: 28 KHz-216 KHz Chaines: Stéréo 16 bit, 24 bit |

| | | | | | | | | | | | | | | | |
|----------------------------|--|-------|--------------------------------|--------------------|---------------|---------------------|---------------|---------------------|-----------------|-----|---------------|-----|-----------------|--------------------|---------------|
| Entrée phono | Pour micros à aimant mobile (MM) Sensibilité d'entrée: 5 mV / 47 K Ω | | | | | | | | | | | | | | |
| Sortie du préamplificateur | 2 Vrms / 1.5 K Ω | | | | | | | | | | | | | | |
| Streaming | Bluetooth Spotify TIDAL Napster Deezer Qobuz Amazon Music DLNA UPnP | | | | | | | | | | | | | | |
| Soutien réseau | IEEE 802.11 a/b/g/n, bandes 2.4 & 5GHz, Ethernet 2.412GHz-2.472GHz / 5.18GHz - 5.32GHz / 5.50GHz-5.70GHz | | | | | | | | | | | | | | |
| Puissance max. transmise | < 20 dBm | | | | | | | | | | | | | | |
| Encryptions de clé | WEP, WPA, WPA2 (PSK), WPS | | | | | | | | | | | | | | |
| Bluetooth | Version 3.0 Profil : AVRCP v1.4, A2DP 1.2, HSP v1.2 2.402GHz-2.480 GHz | | | | | | | | | | | | | | |
| Puissance max. transmise | < 10 dBm | | | | | | | | | | | | | | |
| Formats media supportés | <table border="0"> <tr> <td>Codec</td> <td>Débit binaire maximum supporté</td> </tr> <tr> <td>AAC (LC, HE, HEv2)</td> <td>320 kbits/sec</td> </tr> <tr> <td>FLAC⁽¹⁾</td> <td>1.5 Mbits/sec</td> </tr> <tr> <td>LPCM⁽²⁾</td> <td>1.536 Mbits/sec</td> </tr> <tr> <td>MP3</td> <td>320 kbits/sec</td> </tr> <tr> <td>WAV</td> <td>1.536 Mbits/sec</td> </tr> <tr> <td>WMA⁽³⁾</td> <td>320 kbits/sec</td> </tr> </table> <p>Tous les codecs supportent uniquement les fichiers codés à 2 canaux. Tous les codecs supportent un débit d'abattement jusqu'à 48 kHz (incluant 32 et 44.1 kHz). Les fichiers qui bénéficient de la protection DRM (Digital Rights Management) ne pourront pas être lus sur le MAESTRO.</p> <p>(1) Les échantillons de 16 et 24 bits sont supportés dans les fichiers FLAC.</p> <p>(2) Le débit binaire maximal pris en charge est de 48 kHz, 2 canaux et 16 bits par échantillon.</p> <p>(3) WMA Lossless, WMA Voice, WMA 10 Professional, et les fichiers qui ont une protection DRM ne sont pas supportés.</p> | Codec | Débit binaire maximum supporté | AAC (LC, HE, HEv2) | 320 kbits/sec | FLAC ⁽¹⁾ | 1.5 Mbits/sec | LPCM ⁽²⁾ | 1.536 Mbits/sec | MP3 | 320 kbits/sec | WAV | 1.536 Mbits/sec | WMA ⁽³⁾ | 320 kbits/sec |
| Codec | Débit binaire maximum supporté | | | | | | | | | | | | | | |
| AAC (LC, HE, HEv2) | 320 kbits/sec | | | | | | | | | | | | | | |
| FLAC ⁽¹⁾ | 1.5 Mbits/sec | | | | | | | | | | | | | | |
| LPCM ⁽²⁾ | 1.536 Mbits/sec | | | | | | | | | | | | | | |
| MP3 | 320 kbits/sec | | | | | | | | | | | | | | |
| WAV | 1.536 Mbits/sec | | | | | | | | | | | | | | |
| WMA ⁽³⁾ | 320 kbits/sec | | | | | | | | | | | | | | |
| Piles | CR2032 (télécommande) | | | | | | | | | | | | | | |
| Puissance de réserve | < 1.0 W | | | | | | | | | | | | | | |
| Veille du réseau | < 2.0 W | | | | | | | | | | | | | | |

2.4 MARQUES HOMOLOGUÉES



Le mot et les logos Bluetooth® sont des marques déposées propriétés de Bluetooth SIG, Inc. et toute utilisation de ces marques par sonoro audio GmbH est fait sous licence. Les autres marques de commerce appartiennent à leurs propriétaires respectifs.

FR



UPnP™ est une marque déposée du Forum UPnP™.



Le logiciel Spotify est soumis à des licences de tiers que vous trouverez ici
<http://www.spotify.com/connect/third-party-licenses>



Napster et le logo Napster sont des marques déposées de Rhapsody International Inc enregistrées aux États-Unis et dans d'autres pays.



TIDAL et le logo TIDAL sont des marques déposées d'Aspiro AB dans l'Union européenne et dans d'autres pays.



Le logo Deezer et Deezer sont des marques internationales de Deezer S.A., déposées en France et dans d'autres pays.



Qobuz et son logo sont des marques déposées de Xandrie S.A.



Amazon, Amazon Music Unlimited et tous les logos associés sont des marques commerciales d'Amazon.com, Inc. ou de ses filiales.

3. DÉMARRAGE

3.1 DÉBALLAGE DU MAESTRO

1. Retirez le MAESTRO de son l'emballage et vérifiez si le MAESTRO ou ses composants individuelles apparaissent endommagées. N'utilisez pas l'appareil si tel est le cas. Si vous trouvez quelque dommage que ce soit, contactez immédiatement votre revendeur ou le service client sonoro audio GmbH.
2. Assurez-vous que la livraison soit complète (Voir le chapitre « Ensemble de livraison »)
3. Placez le MAESTRO à un endroit convenable.
4. Retirez la pellicule protectrice de l'écran.

3.2 INSERTION DE LA PILE DANS LA TÉLÉCOMMANDE

1. A l'aide d'une petite pièce de monnaie, ouvrez le compartiment de la pile à l'arrière de la télécommande en faisant tourner le couvercle dans le sens contraire des aiguilles d'une montre.
2. Insérez les piles fournies (CR2032, 3 V) avec l'étiquette (+) vers le haut.
3. A l'aide d'une petite pièce de monnaie, remplacez le couvercle et refermez le compartiment en tournant le couvercle dans le sens des aiguilles d'une montre.



Ne bloquez pas le transmetteur infrarouge soit sur le MAESTRO ou sur la télécommande.

3.3 UTILISATION DES ANTENNES

1. L'ensemble de livraison comprend une antenne câble et une tige antenne. Pour une réception optimale de la radio, une des deux antennes doit être utilisée.
2. Vissez l'antenne désirée à l'arrière du MAESTRO au connecteur FM/RSN.

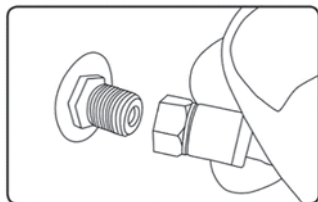

3. Si vous utilisez l'antenne câble, déployez le câble et alignez l'antenne de manière à avoir la meilleure réception possible.

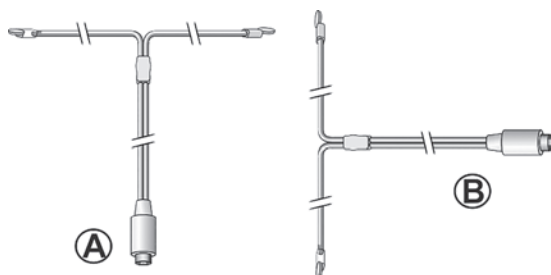

Pour une bonne réception radio FM/RSN, les deux extrémités de l'antenne câble devraient former un 'T' (dipôle) avec la connexion du câble.



A: Alignement recommandé pour le FM

B: Alignement recommandé pour le RSN

Pour une réception encore meilleure, attachez le câble à une antenne intérieure convenable.

4. Si vous utilisez une antenne à tige, séparez-en et alignez l'antenne à fin d'avoir la meilleure réception possible.
5. Soulevez l'antenne Wi-Fi vers le haut.
6. Si vous voulez connecter le MAESTRO à votre réseau à l'aide du câble Ethernet, connectez ce câble à la prise LAN à l'arrière de votre MAESTRO et à votre routeur.

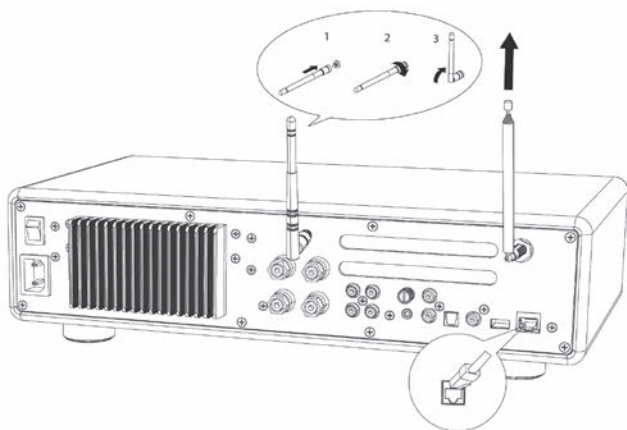

3.4 CONNEXION DES HAUT-PARLEURS



AVERTISSEMENT!
Risque de dommages!

- Débranchez le cordon d'alimentation de la prise murale avant de brancher les haut-parleurs.
- Ne touchez jamais les bornes du haut-parleur lorsque le cordon d'alimentation est branché. Cela pourrait entraîner un choc électrique.
- Utilisez des haut-parleurs avec une impédance de 4 à 16 Ω.

Les haut-parleurs peuvent être connectées au MAESTRO comme indiqué ci-dessous.

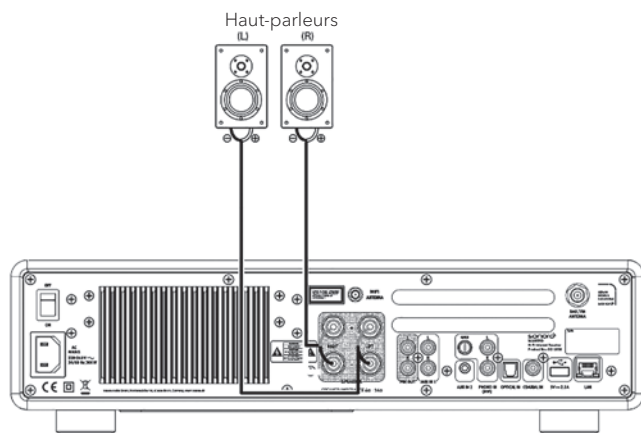

Les haut-parleurs peuvent être connectés au MAESTRO comme indiqué ci-dessous.

1. Enlevez environ 10 mm d'isolant à l'extrémité de chaque câble du haut-parleur. Torsadez fermement les fils dénudés du câble.
2. Dévissez le bouton.
3. Insérez un fil dénudé dans l'ouverture sur le côté de chaque connecteur.
4. Serrez le bouton pour fixer le fil.

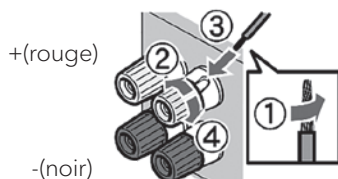

Lors du branchement du câble du haut-parleur, tenez compte des consignes suivantes :



- Ne laissez pas les fils dénudés du câble du haut-parleur se toucher.
- Ne laissez pas les fils dénudés du câble de l'enceinte entrer en contact avec la face arrière et les vis du MAESTRO.

Utilisez une fiche banane

1. Serrez le bouton.
2. Branchez la fiche banane dans les prises.

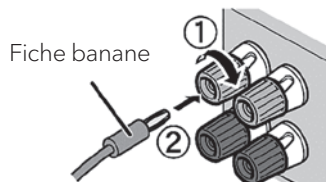

3.5 SORTIE PRÉ-ADAPTATEUR / CONNEXION DES BORNES PRE-OUT / SYSTÈME 2.1

Les pré-sorties vous permettent de connecter des subwoofers actifs, un autre amplificateur de puissance, mixeur, enregistreur, etc.

L'illustration suivante montre comment connecter un caisson de grave actif au MAESTRO.

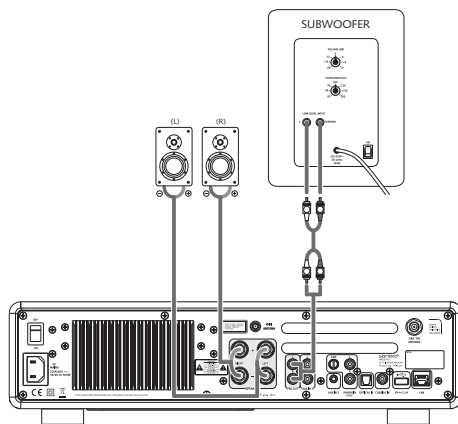

Sélectionnez le système 2.1 dans le menu Égaliseur. Sélectionnez ensuite la même fréquence de croisement sur le MAESTRO et sur votre caisson de grave actif. Le MAESTRO vous permet de sélectionner les fréquences de transfert suivantes: 60Hz, 70Hz, 80Hz, 90Hz, 100Hz, 110Hz, 120Hz, 140Hz, 160Hz et 180Hz.

Sélectionnez une basse fréquence, c'est-à-dire 60Hz pour les très grands subwoofers et des fréquences plus élevées Hz pour les petits subwoofers. Suivez les instructions ou les recommandations du fabricant du caisson de grave.

Si vous avez sélectionné l'une des fréquences de transfert et confirmé avec la touche «OK», les haut-parleurs connectés au MAESTRO (L et R) fonctionnent via des filtres passe-haut de second ordre de Linkwitz.

Cela a pour avantage que les haut-parleurs gauche et droit sont libérés des basses et que l'ensemble du système 2.1 gagne en dynamique et en volume maximal.

Sur le bouton de volume du subwoofer actif, réglez le volume des basses souhaité. Idéalement, vous devriez commencer avec un volume très faible et l'augmenter avec précaution jusqu'à ce que vous reconnaissiez simplement le caisson de grave.



Le réglage du volume et du son affecte également le signal de l'amplificateur.

3.6 CONNEXION D'UNE PLATINE VINYLE

Les platines vinyle avec cellules MM peuvent être connectées directement au MAESTRO. Veuillez suivre les indications ci-dessous.

FR

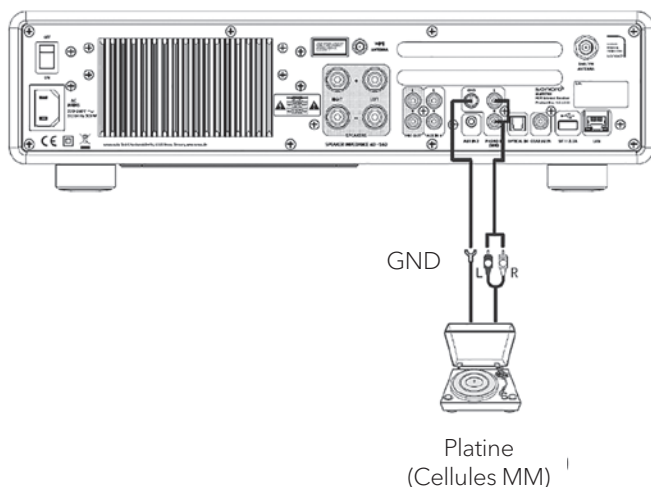

AVERTISSEMENT! **Risque de dommage!**

La connexion GND du Phono n'est pas une mise à la terre de sécurité. Connectez ici le câble de masse de votre platine pour réduire le bruit.



Si la source d'entrée est réglée sur „Phono“ sans platine connectée, il se peut que vous entendiez du bruit provenant des haut-parleurs.



En fonction de la platine, le raccordement à la prise de terre peut avoir l'effet inverse, augmentant le bourdonnement et le bruit. Dans ce cas, il n'est pas nécessaire de raccorder à la prise de terre.

3.7 RACCORDEMENT DU CORDON D'ALIMENTATION

Les audiophiles hi-fi savent que la polarité de l'alimentation peut affecter la qualité du son. Le MAESTRO contient une prise de courant avec un marqueur de phase. (voir figure ci-dessous).

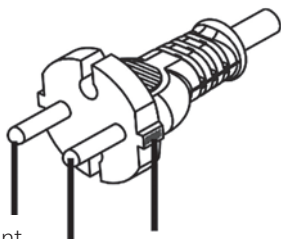

Point
neutre Phase Marque rouge

La broche porteuse de tension (phase) se trouve sur la prise de courant alternatif à l'aide de testeurs de phase à courant alternatif.

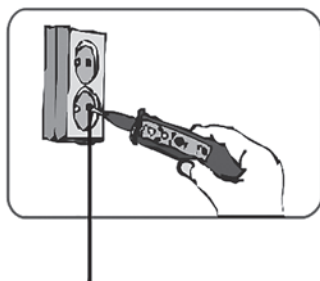

Prise pour broche
vivante

AVERTISSEMENT!



Lisez et suivez toutes les instructions de sécurité et les instructions de votre détecteur de phase CA. En cas de doute, contactez un spécialiste !

1. Une fois toutes les connexions effectuées, branchez la fiche d'alimentation dans la prise murale. Assurez-vous que la phase est correcte.

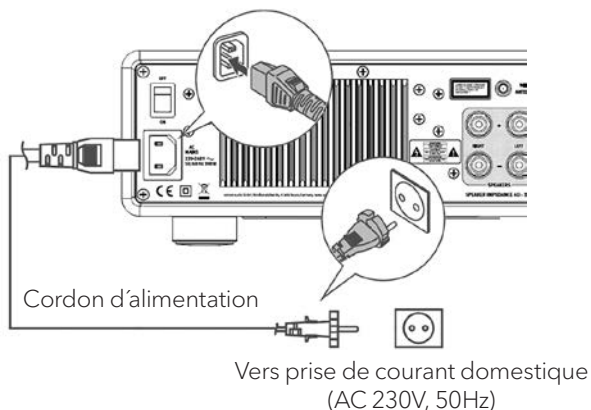

2. Allumez l'interrupteur principal du MAESTRO.

3.8 EFFECTUER LA CONFIGURATION INITIALE

Lorsque vous allumez MAESTRO pour la première fois, sélectionnez la langue (à afficher sur l'écran) et appuyez sur OK pour confirmer la déclaration de confidentialité.

1. Lorsque "Assistant réglages" est affiché, appuyez sur **+** ou **-** sur la télécommande (ou faites tourner le bouton de navigation) pour sélectionner "Oui" puis appuyez sur **OK** pour démarrer la configuration.

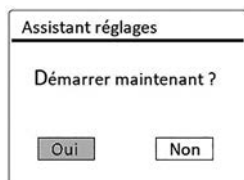

2. Vous devrez alors sélectionner:
 - La langue (à être utilisée pour l'affichage)
 - Le format de l'heure (12 ou 24 heures)
 - La source de la mise à jour automatique (Mise à jour depuis la radio, l'Internet ou aucune mise à jour).

- Dépendant de la sélection que vous aurez effectuée, suivez les instructions sur l'affichage pour configurer davantage la date, l'heure, le fuseau horaire, l'heure avancée ou le Wi-Fi. Faites tourner le bouton de navigation du MAESTRO ou appuyez sur les boutons de navigation de la télécommande pour sélectionner puis appuyez sur **OK** pour confirmer. (Voir « Utilisation des menus »)
 - Lorsque la mise à jour de l'internet est sélectionnée, la connexion Wi-Fi doit d'abord être établie. Lors de l'entrée du mot de passe de votre Wi-Fi, faites tourner le bouton de navigation du MAESTRO ou appuyez sur les boutons de navigation de la télécommande pour sélectionner puis appuyez sur **OK** pour confirmer. Pour effacer la dernière entrée, sélectionnez [BKSP]. Pour annuler l'entrée, sélectionnez [ANNULER]. Pour confirmer l'entrée, sélectionnez [OK].
3. Lorsque "Assistant réglages terminé" apparaît, appuyez sur **OK** pour quitter les paramètres.

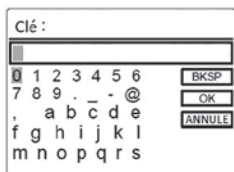



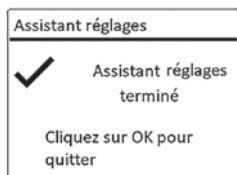

4. Vous pouvez aussi utiliser la connexion Ethernet (LAN) de votre routeur (avec configuration automatique) et sélectionner l'item [Câblé] du menu dans le réseau disponible.





Pour démarrer à nouveau l'assistant de configuration, rendez-vous sur [Configuration] puis sélectionnez [Assistant réglages] (Voir le chapitre "Configuration").

4. OPÉRATIONS DE BASE

FR

| | |
|--|--|
| Pour mettre en marche, | Appuyez sur  . Le MAESTRO démarrera depuis le dernier mode de lecture sélectionné. |
| Pour arrêter (mode de veille) | Appuyez sur  . L'heure et la date (si réglées) sont affichées. Sans playback ou activité, le MAESTRO s'arrêtera automatiquement après 15 minutes. |
| Pour sélectionner un mode de lecture directement | Sur la télécommande ou le panneau avant, appuyez sur le bouton de mode d'opération directe pour passer d'un mode à un autre. |
| Pour lire un CD | Insérez un CD dans la fente du CD et le MAESTRO en débutera la lecture. |
| Pour contrôler le volume | Sur la télécommande, appuyez sur + ou - ou faites tourner le bouton du volume du MAESTRO. |
| Premier appairage avec un casque Bluetooth | <p>Dans tous les modes sauf Bluetooth : appuyez sur la touche  de la télécommande et maintenez-la enfoncée, ou appuyez une fois sur SETUP, puis sur + ou - (ou tournez le bouton) pour sélectionner [Écouteurs Bluetooth], puis sélectionnez [Connecter en Bluetooth], et [Appareils disponibles] puis appuyez sur OK pour confirmer.</p> <p>La petite icône du casque Bluetooth  clignote, indiquant que le MAESTRO est prêt à être couplé. L'icône du casque Bluetooth  cesse de clignoter lorsque la connexion est activée. Le nom de périphérique du casque Bluetooth connecté est temporairement affiché sur l'écran. Remarque : la connexion est établie automatiquement entre le MAESTRO et le casque Bluetooth. Assurez-vous que votre casque Bluetooth soit déjà en mode de recherche et soit prêt à l'appairage. Pour plus de détails, reportez-vous au mode d'emploi de votre casque Bluetooth.</p> |

| | |
|---|--|
| <p>Connexion à un casque Bluetooth déjà appairé</p> | <p>Dans tous les modes de fonctionnement sauf le mode Bluetooth, appuyez sur la touche  de la télécommande et maintenez-la enfoncée.</p> <p>Vous pouvez également appuyez une fois sur la touche SETUP, puis appuyez sur + ou - (ou tourner le boutonrotatif) pour sélectionner [Écouteurs Bluetooth]. Sélectionnez ensuite [Connecter en Bluetooth], puis [Périphériques appairés] et confirmez avec la touche OK. Les noms des appareils Bluetooth appairés s'affichent sur l'écran. Sélectionnez l'appareil souhaité et confirmez avec OK.</p> <p>La petite icône du casque Bluetooth  clignote pour indiquer que le MAESTRO est en mode appairage.</p> <p>L'icône du casque Bluetooth  cesse de clignoter lorsque le couplage est terminé. Le nom du casque Bluetooth appairé s'affiche temporairement sur l'écran.</p> |
| <p>Pour déconnecter un appareil Bluetooth appairé</p> | <p>Appuyez une fois sur SETUP, puis + ou - (ou faites tourner le bouton de navigation) pour sélectionner [Écouteurs Bluetooth] puis sélectionnez [Déconnexion Bluetooth] puis appuyez sur OK pour confirmer.</p> |

5. UTILISATION DES MENUS



















Le MAESTRO contient trois types de menus.

- Le menu de configuration (Pour des paramètres spécifiques en mode playback, ex [Rappel de Pré-programmation] en mode FM)
- Configuration (Pour les paramètres généraux, ex. heure/date, langue etc.)
- Menu principal (Pour accéder aux modes de playback, minuterias de sommeil et sonneries)

| | |
|---|--|
| Pour accéder aux menus | Appuyez sur SETUP . Le contenu des menus peut varier selon les divers modes de lecture. |
| Pour sélectionner une option dans les menus | Sur le MAESTRO, faire tourner le bouton de navigation ou appuyez sur + ou - sur la télécommande. |
| Pour confirmer une sélection sur les menus | Appuyez sur OK . |
| Pour revenir au niveau du menu précédent | Appuyez sur ← . |

6. ICONES AFFICHÉES

Reférez-vous au tableau ci-dessous pour la légende des icônes affichées.

| | |
|--|---|
|  | Connexion Wi-Fi établie (avec puissance du signal). |
|  | Connexion Wi-Fi déconnectée. |
|  | Connexion LAN établie. |
|  | Connexion LAN débranchée. |
|  | Un appareil Bluetooth est connecté. |
|  | Des écouteurs Bluetooth sont connectés. |
|  | Cette station radio est dans la liste préprogrammée. |
|  | Information RDS FM reçue. |
|  | Signal radio reçu (avec puissance du signal). |
|  | Mode de playback de répétition intégrale activé. |
|  | Mode de playback de répétition unique activé. |
|  | Mode de playback aléatoire activé. |
|  | Mode de playback de répétition intégrale et aléatoire activé. |
|  | Minuterie de sommeil activée. |
|  | Diffusion de son stéréo disponible. |
|  | Sortie sonore coupée. |
|  | Appareil USB connecté. |
|  | Playback interrompu. |
|  | Cette station radio est dans la liste préprogrammée. |

7. MODE DE RADIO FM

7.1 FONCTIONNEMENT

FR

| | |
|--|--|
| Pour accéder au mode de radio FM | Sur la télécommande ou sur le MAESTRO, appuyez sur le bouton FM . |
| Pour syntoniser la fréquence manuellement | Appuyez sur ⏮ ou ⏭ , ou appuyez sur la touche OK et maintenez-la enfoncée pour activer la sélection manuelle des stations. |
| Pour syntoniser automatiquement la prochaine station disponible | Appuyez sur ⏮ ou ⏭ , ou appuyez sur la touche OK et maintenez-la enfoncée pour activer la sélection manuelle des stations. |
| Pour sauvegarder une station radio dans la liste préprogrammée | Un maximum de 10 stations radio peut être sauvegardé. 1. Appuyez sur le bouton FAV du MAESTRO et maintenez-le enfoncé jusqu'à ce que la liste des prééglages s'affiche et que "Enregistrer le favori" s'affiche. 2. Appuyez sur + ou - (ou faites tourner le bouton de navigation) pour sélectionner le numéro de la station préprogrammée puis appuyez sur OK pour confirmer. |
| Pour sauvegarder directement une station radio dans la liste préprogrammée | Syntonisez une station puis appuyez et maintenez un bouton de station préprogrammée (0-9) pour la sauvegarder directement dans la liste préprogrammée. |
| Pour rappeler une station radio de la liste préprogrammée | 1. Appuyez sur FAV 2. Appuyez sur + ou - (ou faites tourner le bouton de navigation) pour sélectionner une station préprogrammée puis appuyez OK pour confirmer. Ou encore appuyez sur un des boutons de stations préprogrammées 0-9 pour y accéder (1-10). |
| Pour consulter l'information de la station radio (si disponible) | Appuyez plusieurs fois sur INFO . |
| Pour activer ou désactiver le son | Appuyez sur le bouton 🔊 ou ⏭ . |

7.2 MENU DE CONFIGURATION

En mode FM, appuyez sur **SETUP** pour accéder au menu de configuration (voir le chapitre "Utilisation des menus"). Les options suivantes sont disponibles et les paramètres courants (si applicables) sont indiquées avec un astérisque (*).

- [Recherche automatique de stations FM]
Pour sauvegarder toutes les stations radio dans la liste préprogrammée*.
*Toutes les stations présentement sauvegardées seront effacées.
- [Réglages recherche]
Pour décider si seules les stations à fort signal sont balayées lors de la syntonisation automatique.
- [Réglages audio]
Pour écouter la radio en mode stéréo ou mono.
- [Ecouteurs Bluetooth]
Pour connecter ou déconnecter des écouteurs Bluetooth, voir le chapitre «Opérations de base».
- [Configuration]
Voir le chapitre "Configuration".
- [Menu Principal]
Pour accéder aux autres modes de playback et la minuterie de sommeil.

8. MODE DE RADIO DAB

8.1 FONCTIONNEMENT

FR

| | |
|--|---|
| Pour accéder au mode de radio DAB | Sur la télécommande, appuyez sur le bouton DAB . |
| Pour rechercher une station radio DAB | La première fois que le mode DAB est sélectionné, ou si la liste de stations est vide, le MAESTRO fera un balayage complet et automatique et sauvegardera toutes les stations disponibles dans la liste. |
| Pour syntoniser une station | Appuyez sur ⏮ ou ⏭ |
| Pour sauvegarder une station radio dans la liste préprogrammée | Un maximum de 10 stations radio peut être sauvegardé. 1. Appuyez sur le bouton FAV du MAESTRO et maintenez-le enfoncé jusqu'à ce que la liste des préréglages s'affiche et que "Enregistrer le favori" s'affiche. 2. Appuyez sur + ou - (ou faites tourner le bouton de navigation) pour sélectionner une station préprogrammée puis appuyez sur OK pour confirmer. |
| Pour sauvegarder directement une station radio dans la liste préprogrammée | Syntonisez une station puis appuyez et maintenez un bouton de station préprogrammée (0-9) pour la sauvegarder directement dans la liste préprogrammée. |
| Pour rappeler une station radio de la liste préprogrammée | 1. Appuyez sur FAV 2. Appuyez sur + ou - (ou faites tourner le bouton de navigation) pour sélectionner une station préprogrammée puis appuyez sur OK pour confirmer. Ou encore appuyez sur un des boutons de stations préprogrammées 0-9 pour y accéder (1-10). |
| Pour consulter l'information de la station radio (si disponible) | Appuyez plusieurs fois sur INFO . |
| Pour activer ou désactiver le son | Appuyez sur le bouton 🔊 ou ▶ . |

* L'information RSN (si disponible) comprend: Le nom de la station, le radio texte (DLS), la force du signal, le type d'émission (PTY), le nom de l'ensemble musical, la fréquence, le taux d'erreur du signal, le débit et l'état audio, le codec et l'heure et la date.

8.2 MENU DE CONFIGURATION



En mode RSN, appuyez sur **SETUP** pour accéder au menu de configuration (voir le chapitre "Utilisation des menus"). Les options suivantes sont disponibles et les paramètres courants (si applicables) sont indiquées avec un astérisque (*).

- [Liste de stations]
Pour faire le rappel d'une station de la liste préprogrammée.
- [Recherche complète]
Pour effectuer un balayage et mémoriser toutes les stations disponibles.
- [Réglage manuel]
Une liste de stations radio digitales disponibles est affichée pour syntoniser la fréquence manuellement.
- [Élagage invalide]
Pour enlever toutes les stations non-valides de la liste.
- [DRC]
Certaines diffusions offrent une compression sur une gamme dynamique (DRC). La compression sur une gamme dynamique d'un signal radio peut augmenter le volume de sons silencieux et réduire le volume de sons plus forts. Vous pouvez sélectionner un niveau bas, élevé ou encore désactivé. Un niveau élevé est recommandé pour un environnement bruyant.
- [Ordre des stations]
 - Pour définir comment les stations sont listées lorsque vous parcourez la liste des stations.
 - Les options sont:
 - [Alphanumérique]: organise les stations en ordre alphabétique,
 - [Ensemble]: Liste les groupes de stations diffuses sur le même ensemble, et
 - [Valide]: Liste tout d'abord les stations valides et en ondes, puis les stations hors d'ondes.
- [Écouteurs Bluetooth]
Pour connecter ou déconnecter des écouteurs Bluetooth, voir le chapitre « Opérations de base ».
- [Configuration]
Voir le chapitre "Configuration".
- [Menu principal]
Pour accéder aux autres modes de playback et la minuterie de sommeil.

9. MODE DE RADIO INTERNET

9.1 FONCTIONNEMENT

Pour utiliser la radio internet, une connexion internet Wi-Fi ou Ethernet doit d'abord être établie. (Voir les chapitres «Configuration initiale» et «Réseau»)

| | |
|--|--|
| Pour accéder au mode de radio internet | Sur la télécommande, appuyez sur le bouton  . Le MAESTRO commencera à se connecter au dernier réseau connecté puis à la dernière station écoutée. |
| Pour syntoniser une station de radio ou un podcast | Voir le chapitre "Liste des stations". |
| Pour sauvegarder une station radio dans la liste préprogrammée | Un maximum de 10 stations radio peut être sauvegardé. 1. Appuyez sur le bouton FAV du MAESTRO et maintenez-le enfoncé jusqu'à ce que la liste des préséglages s'affiche et que "Enregistrer le favori" s'affiche. 2. Appuyez sur + ou - (ou faites tourner le bouton de navigation) pour sélectionner une station préprogrammée puis appuyez sur OK pour confirmer. |
| Pour sauvegarder directement une station radio dans la liste préprogrammée | Syntonisez une station puis appuyez sur un bouton de station préprogrammée (0-9) pour la sauvegarder directement dans la liste préprogrammée |
| Pour le rappel d'une station radio de la liste préprogrammée | 1. Appuyez sur FAV jusqu'à ce qu'apparaisse le rappel de la liste préprogrammée puis appuyez sur OK pour confirmer. 2. Appuyez sur + ou - (ou faites tourner le bouton de navigation) pour sélectionner une station préprogrammée puis appuyez sur OK pour confirmer. Ou encore appuyez sur un des boutons de stations préprogrammées 0-9 pour y accéder (1-10). |
| Pour consulter l'information de la station radio (si disponible) | Appuyez plusieurs fois sur INFO . |
| Pour activer ou désactiver le son | Appuyez sur  . |

* L'information de la station (si disponible) comprend: L'artiste et le nom de la chanson, la description de la station, le genre et la localisation de la station, la fiabilité du signal, le codec et le taux d'échantillonnage, le tampon de lecture ainsi que la date.

9.2 MENU DE CONFIGURATION

En mode de Radio internet, appuyez sur **SETUP** pour accéder au menu de configuration (voir le chapitre "Utilisation des menus"). Les options suivantes sont disponibles et les paramètres courants (si applicables) sont indiquées avec un astérisque (*).

- [Dernière écoutés]
Pour syntoniser les dernières stations écoutées.
- [Liste des stations]
Pour syntoniser toute station radio internet disponible (Voir le chapitre «Liste des stations»).
- [Ecouteurs Bluetooth]
Pour connecter ou déconnecter des écouteurs Bluetooth, voir le chapitre «Opérations de base».
- [Configuration]
Voir le chapitre "Configuration".
- [Menu Principal]
Pour accéder aux autres modes de playback et la minuterie de sommeil.

9.3 LISTE DES STATIONS

Les menus et sous-menus suivants sont disponibles dans la [liste des stations] :

- [Préférés]
Pour naviguer et syntoniser les stations de radio internet que vous avez ajouté à vos favoris sur le portail web (Voir le chapitre « Utilisation du portail web »)
- [Local (nom de votre localité)]
Pour naviguer et syntoniser toutes les stations radio disponibles dans votre localité. Les stations sont regroupées en plusieurs catégories.
- [Stations]
- [Par pays]: Pour naviguer et syntoniser les stations radio disponibles par localité.
- [Par genre]: Pour naviguer et syntoniser les stations radio par genre.
- [Chercher stations]: Pour rechercher toute station de radio en entrant des mots-clés.
- [Stations populaires]: Pour naviguer et syntoniser les stations radio les plus populaires.
- [Nouvelles stations]: Pour naviguer et syntoniser les plus récentes stations radio.
- [Podcasts]
- [Par pays]: Pour naviguer et syntoniser les podcasts par localité.
- [Par genre]: Pour naviguer et syntoniser les podcasts par genre.
- [Chercher podcasts]: Pour rechercher tout podcast disponible en entrant des mots-clés.
- [Mes Stations ajoutées]
Pour naviguer et syntoniser les stations radio que vous avez ajouté a « Mes Stations ajoutées » sur le portail web (Voir le chapitre « Utilisation du portail web »).
- [Aide]
- Pour obtenir le code d'accès du MAESTRO.
- Pour obtenir de l'aide lorsque la radio Internet ne fonctionne pas correctement.

9.4 UTILISATION DU PORTAIL WEB

Le portail du site Web Frontier Silicon Internet Radio vous permet d'organiser vos "Mes favoris" et d'ajouter de nouvelles stations de radio Internet à un ordinateur. Pour ce faire, vous devez tout d'abord vous enregistrer sur le portail.

FR

1. En mode de Radio Internet, appuyez sur **SETUP** puis rendez-vous à la [Liste des stations] > [Aide]. Prenez note du code d'accès.
2. Sur le web, rendez-vous sur <http://nuvola.link/sr> via votre navigateur internet.
3. Enregistrez un nouveau profil avec code d'accès.
4. En suivant les instructions du portail web, utilisez les fonctions « Préférés » et « Mes Stations ajoutées » pour ajouter des stations radio.



Les stations ajoutées sur "Préférés" peuvent être sélectionnées via [Préférés] par le mode de radio internet du MAESTRO.

Les stations ajoutées à « Mes stations ajoutées » peuvent être sélectionnées via [Mes stations ajoutées] par le mode de radio internet du MAESTRO.









10. MODE BLUETOOTH

Le MAESTRO peut se connecter aux lecteurs Bluetooth (par exemple au smartphone) à une portée d'environ 10 mètres.

10.1 APPAIRAGE

1. Sur le MAESTRO ou sur la télécommande, appuyez sur le bouton .
La petite icône Bluetooth  clignotera indiquant que le MAESTRO est prêt à appairer.
2. Sur votre lecteur Bluetooth, activez la fonction Bluetooth et recherchez les appareils Bluetooth disponibles.
3. Sélectionnez "MAESTRO" parmi la liste d'appareils Bluetooth pour débiter l'appairage.
L'icône Bluetooth  arrêtera de clignoter lorsque l'appairage sera complet.

10.2 FONCTIONNEMENT

| | |
|---|---|
| Pour accéder au mode Bluetooth | Sur la télécommande ou sur le MAESTRO, appuyez sur le bouton  . |
| Pour débiter la lecture | Sélectionnez un fichier audio depuis votre lecteur Bluetooth et débitez la lecture. |
| Pour arrêter et résumer la lecture | Appuyez sur  . |
| Pour passer à l'item lu précédent ou au prochain | Appuyez sur  ou  . |
| Recherche rapide vers l'avant et vers l'arrière dans un titre | Pendant la lecture, appuyez et tenez  ou  . |
| Pour une recherche rapide au sein d'un fichier audio | Passez à un autre mode de lecture ou sélectionnez [BT disconnect] depuis le menu de configuration (voir ci-dessous), ou appuyez et maintenez  . |
| Pour déconnecter la connexion Bluetooth | Appuyez plusieurs fois sur INFO . |
| Pour activer ou désactiver le son | Appuyez sur  . |

10.3 MENU DE CONFIGURATION



Appuyez sur **SETUP** en mode Bluetooth pour accéder au menu de configuration (voir le chapitre « Utilisation des menus »). Les options suivantes sont disponibles et les paramètres courants (si applicables) sont indiquées avec un astérisque (*).

- [Déconnecter Bluetooth]
Pour déconnecter le mode de connexion Bluetooth.
- [Voir les détails]
- [Info Bluetooth]: Pour obtenir l'état de la connexion Bluetooth en cours.
- [Appareil connecté]: Pour obtenir le nom de l'appareil Bluetooth connecté en cours.
- [Configuration]
Voir le chapitre "Configuration".
- [Menu Principal]
Pour accéder aux autres modes de lecture et la minuterie de sommeil.

11. MODE AUX IN 1

11.1 FONCTIONNEMENT

Votre lecteur externe (ex. lecteur mp3) doit être connecté à la prise auxiliaire 1 du MAESTRO à l'aide d'un câble audio (avec un connecteur 3.5 mm non compris).

| | |
|--------------------------------------|--|
| Pour accéder au mode AUX in 1 | Sur la télécommande ou sur le MAESTRO, pour accéder à l'auxiliaire 1, appuyez sur le bouton AUX . |
| Pour débiter et contrôler la lecture | Effectuez toutes les opérations de lecture depuis le lecteur externe. |
| Pour activer ou désactiver le son | Appuyez sur  ou le bouton  . |

11.2 MENU DE CONFIGURATION



Appuyez sur **SETUP** en mode AUX In 1 pour accéder au menu de configuration (voir le chapitre «Utilisation des menus»). Les options suivantes sont disponibles et les paramètres courants (si applicables) sont indiquées avec un astérisque (*).

- [Ecouteurs Bluetooth]
Pour connecter ou déconnecter des écouteurs Bluetooth, voir le chapitre «Opérations de base».
- [Configuration]
Voir le chapitre "Configuration".
- [Menu Principal]
Pour accéder aux autres modes de playback et la minuterie de sommeil.

12. MODE AUX IN 2

12.1 OPÉRATION

Votre appareil de lecture externe (ex. lecteur mp3) doit être connecté à l'entrée coaxiale du MAESTRO à l'aide d'un câble audio coaxial (non fourni).

| | |
|--|--|
| Pour accéder au mode AUX in 2 | Sur la télécommande ou sur le MAESTRO, pour accéder à l'auxiliaire 2, appuyez sur le bouton AUX . |
| Pour débiter et contrôler la lecture | Effectuez toutes les opérations de lecture depuis le lecteur externe. |
| Pour activer ou désactiver la coupure du son | Appuyez sur  ou le bouton  . |

12.2 MENU DE CONFIGURATION



Appuyez sur **SETUP** en mode AUX In 2 pour accéder au menu de configuration (voir le chapitre «Utilisation des menus»). Les options suivantes sont disponibles et les paramètres courants (si applicables) sont indiquées avec un astérisque (*).

- [Ecouteurs Bluetooth]
Pour connecter ou déconnecter des écouteurs Bluetooth, voir le chapitre «Opérations de base».
- [Configuration]
Voir le chapitre "Configuration".
- [Menu Principal]
Pour accéder aux autres modes de lecture et la minuterie de sommeil.

13. MODE OPTIQUE

13.1 FONCTIONNEMENT

Votre lecteur externe (ex. TV, amplificateur audio) doit être connecté à la prise optique du MAESTRO à l'aide d'un câble audio (connecteur optique non compris)

| | |
|--------------------------------------|--|
| Pour accéder au mode optique | Appuyez sur la touche DIGITAL du MAESTRO ou de la télécommande pour sélectionner Optique. |
| Pour débiter et contrôler la lecture | Effectuez toutes les opérations de lecture depuis le lecteur externe. |
| Pour activer ou désactiver le son | Appuyez sur  ou le bouton  . |

13.2 MENU DE CONFIGURATION

Appuyez sur **SETUP** en mode optique pour accéder au menu de configuration (voir le chapitre «Utilisation des menus»). Les options suivantes sont disponibles et les paramètres courants (si applicables) sont indiquées avec un astérisque (*).

- [Ecouteurs Bluetooth]
Pour connecter ou déconnecter des écouteurs Bluetooth, voir le chapitre «Opérations de base».
- [Configuration]
Voir le chapitre "Configuration".
- [Menu Principal]
Pour accéder aux autres modes de lecture et la minuterie de sommeil.





L'entrée optique ne supporte que le PCM linéaire, 2 chaînes ou une source de musique 16 bit ou 24 bit.

14. MODE COAXIAL

14.1 FONCTIONNEMENT

Votre lecteur externe (ex. TV, Lecteur DVD, Blu-ray) doit être connecté à la prise auxiliaire 2 du MAESTRO à l'aide d'un câble audio (avec un connecteur 3.5 mm non compris).

| | |
|--------------------------------------|--|
| Pour accéder au mode coaxial | Appuyez sur la touche DIGITAL du MAESTRO ou de la télécommande pour passer en mode coaxial. |
| Pour débiter et contrôler la lecture | Effectuez toutes les opérations de lecture depuis le lecteur externe. |
| Pour activer ou désactiver le son | Appuyez sur  ou le bouton  . |

14.2 MENU DE CONFIGURATION

Appuyez sur **SETUP** en mode d'entrée coaxial pour accéder au menu de configuration (voir le chapitre «Utilisation des menus»). Les options suivantes sont disponibles et les paramètres courants (si applicables) sont indiquées avec un astérisque (*).

- [Ecouteurs Bluetooth]
Pour connecter ou déconnecter des écouteurs Bluetooth, voir le chapitre «Opérations de base».
- [Configuration]
Voir le chapitre «Configuration».
- [Menu Principal]
Pour accéder aux autres modes de lecture et la minuterie de sommeil.



L'entrée coaxiale ne supporte que le PCM linéaire, 2 chaînes ou une source de musique 16 bit ou 24 bit.

15. MODE CD

AVERTISSEMENT!

Risque d'endommagement!



Une manipulation incorrecte du MAESTRO peut l'endommager. N'insérez pas de mini-CD ou de disque de format non supporté par le MAESTRO.

15.1 FONCTIONNEMENT

Le MAESTRO peut lire des fichiers audio enregistrés sur un CD, CD-R et CD-RW audio. La lecture dépend aussi de la qualité du disque.

| | |
|---|---|
| Pour accéder au mode CD | Sur la télécommande ou sur le MAESTRO, appuyez sur le bouton CD . |
| Pour arrêter ou résumer la lecture | Appuyez sur ▶ . |
| Pour passer à l'item lu précédent ou suivant | Appuyez sur ■ . |
| Pour passer à l'item lu précédent ou suivant | Appuyez sur ⏮ ou ⏭ . |
| Pour une recherche rapide au sein d'un fichier audio | Pendant la lecture, appuyez sur ⏮ ou ⏭ . |
| Pour sélectionner un mode de lecture | Appuyez sur FAV à répétition. <ul style="list-style-type: none">• = Répéter tout• = Répéter un fichier• = Lecture aléatoire |
| Pour consulter l'information du fichier audio (si disponible) | Appuyez plusieurs fois sur INFO . |

15.2 MENU DE CONFIGURATION



Appuyez sur **SETUP** en mode CD pour accéder au menu de configuration (voir le chapitre « Utilisation des menus »). Les options suivantes sont disponibles et les paramètres courants (si applicables) sont indiquées avec un astérisque (*).

- [Reprise de la lecture du CD]
La lecture du CD se poursuit au dernier endroit écouté, même si vous avez changé le mode ou mis l'appareil en mode de veille. Vous mettez fin à cette fonction en éjectant le CD. La fonction est conçue p. ex. pour les livres audio.
- [Ecouteurs Bluetooth]
Pour connecter ou déconnecter des écouteurs Bluetooth, voir le chapitre « Opérations de base ».
- [Configuration]
Voir le chapitre "Configuration".
- [Menu Principal]
Pour accéder aux autres modes de lecture et la minuterie de sommeil.

16. MODE PHONO

16.1 FONCTIONNEMENT

Votre platine doit être connectée à la prise d'entrée phono du MAESTRO à l'aide d'un câble audio (non fourni).

| | |
|--------------------------------------|--|
| Pour accéder au mode PHONO | Appuyez sur le bouton PHONO du MAESTRO ou de la télécommande. |
| Pour débiter et contrôler la lecture | Effectuez toutes les opérations de lecture depuis le lecteur externe. |
| Pour activer ou désactiver le son | Appuyez sur  ou le bouton  . |

16.2 MENU DE CONFIGURATION

Appuyez sur **SETUP** en mode phono pour accéder au menu de configuration (voir le chapitre «Utilisation des menus»). Les options suivantes sont disponibles et les paramètres courants (si applicables) sont indiquées avec un astérisque (*).

- [Réduction du bruit phono]
Activez «Lecture directe Phono» pour réduire le bruit. L'entrée phono contourne le DSP et le signal est envoyé directement au contrôle du volume.
- [Ecouteurs Bluetooth]
Pour connecter ou déconnecter des écouteurs Bluetooth, voir le chapitre «Opérations de base».
- [Configuration] Voir le chapitre "Configuration".
- [Menu Principal]
Pour accéder aux autres modes de lecture et la minuterie de sommeil.



Le réglage de l'égaliseur n'est pas actif lorsque la réduction du bruit est activée.

17. SERVICES DE STREAMING

Votre MAESTRO peut lire le contenu des services de streaming suivants:



Vous trouverez également les symboles de ces services sur l'écran de votre MAESTRO.



Remarque: l'utilisation des services de streaming nécessite des contrats avec les fournisseurs de streaming; ceux-ci peuvent entraîner des coûts. En particulier, les offres gratuites contiennent souvent de la publicité. Les modifications sont à la charge des services de streaming. Veuillez vous informer sur les pages d'accueil des fournisseurs.

Nous vous recommandons d'installer d'abord l'application UNDOK^{MD} sur le périphérique que vous souhaitez utiliser pour contrôler votre MAESTRO (cela peut être un smartphone ou une tablette, par exemple).







Cet appareil (par ex. Smartphone) doit être sur le même réseau que votre MAESTRO!
Pour des conseils sur l'utilisation de l'application UNDOK^{MD}, veuillez vous reporter au chapitre 21.



Parfois, les services de streaming peuvent également être exploités directement avec l'application de fournisseurs ou le MAESTRO lui-même. Veuillez s'il vous plaît vérifier cela avec le fournisseur.

17.1 FONCTIONNEMENT

Les procédures décrites ci-dessous s'appliquent par analogie à tous les services de streaming disponibles.

| | |
|---|---|
| Sélection d'un service de streaming | Sur la télécommande ou sur le MAESTRO, appuyez sur la touche () pour sélectionner le mode de streaming souhaité. Les symboles des services énumérés ci-dessus apparaîtront sur l'écran de votre MAESTRO. |
| Se connecter à un compte de streaming (TIDAL, Napster, Qobuz, Amazon Music) | Vous pouvez vous connecter à votre compte de streaming directement sur le MAESTRO ou sur un appareil mobile (smartphone ou tablette) via l'application mobile UNDOK ^{MD} . Suivez les instructions sur l'écran. |
| Fonctionnement de Spotify Connect | Utilisez votre téléphone, votre tablette ou votre ordinateur comme une télécommande pour contrôler Spotify. Accédez à spotify.com/connect pour en savoir plus. |
| Pour arrêter ou résumer la lecture | Appuyez sur  . |
| Pour passer à l'item lu précédent ou suivant | Appuyez sur  ou  . |
| Pour sauvegarder un item lu dans la liste préprogrammée | Vous pouvez enregistrer jusqu'à 8 titres, avec Spotify vous pouvez enregistrer jusqu'à 10 titres ou listes de lecture. 1. Appuyez sur le bouton FAV du MAESTRO et maintenez-le enfoncé jusqu'à ce que la liste des préreglages s'affiche et que "Enregistrer le favori" s'affiche. 2. Appuyez sur + ou - (ou faites tourner le bouton de navigation) pour sélectionner un item préprogrammé puis appuyez sur OK pour confirmer. |

| | |
|---|--|
| <p>Pour sauvegarder directement un item dans la liste préprogrammée (1-8)</p> | <p>Sélectionnez un item puis appuyez sur un bouton de station préprogrammée (1-8) pour la sauvegarder directement dans la liste préprogrammée</p> |
| <p>Pour le rappel d'un item de la liste préprogrammée</p> | <p>1. Appuyez sur SETUP jusqu'à ce qu'apparaisse le rappel de la liste préprogrammée puis appuyez sur OK pour confirmer. 2. Appuyez sur + ou - (ou faites tourner le bouton de navigation) pour sélectionner un item préprogrammé puis appuyez sur OK pour confirmer. Ou encore appuyez sur un des boutons de stations préprogrammées (1-8) pour accéder à une station (1-8).</p> |
| <p>Pour consulter l'information de l'item lu (si disponible)</p> | <p>Appuyez plusieurs fois sur INFO.</p> |

17.2 MENU DE CONFIGURATION

En mode de streaming musical , appuyez sur **SETUP** pour accéder au menu de configuration (voir le chapitre "Utilisation des menus"). Les options suivantes sont disponibles et les paramètres courants (si applicables) sont indiquées avec un astérisque (*).

- [Ecouteurs Bluetooth]
Pour connecter ou déconnecter des écouteurs Bluetooth, voir le chapitre «Opérations de base».
- [Configuration] Voir le chapitre "Configuration".
- [Menu Principal]
Pour accéder aux autres modes de lecture et la minuterie de sommeil.

18. MODE DE LECTURE

AVERTISSEMENT! Risque d'endommagement!











Une manipulation incorrecte du MAESTRO peut l'endommager. Ne branchez pas le MAESTRO directement au port USB d'un ordinateur ou à tout autre medium de stockage tel qu'un disque dur externe.



Le mode de lecture peut lire des fichiers audio entreposés sur une clé USB ou depuis un serveur media (UPnP) partageant le même réseau Wi-Fi que le MAESTRO.

18.1 FONCTIONNEMENT

| | |
|--|--|
| Pour accéder au mode de lecture | Sur la télécommande ou sur le MAESTRO, appuyez sur le bouton () ou appuyez une fois sur MENU , puis II<< ou >>II (ou faites tourner le bouton de navigation) pour sélectionner le mode de lecture puis appuyez sur OK pour confirmer. |
| Pour lire les fichiers audio sauvegardés sur une clé USB | Connectez la clé USB au port USB du MAESTRO. Appuyez ensuite sur SETUP et sélectionnez [USB Playback] depuis le menu de configuration (voir le chapitre « menu de configuration » à la page suivante). |
| Pour arrêter ou résumer la lecture | Appuyez sur II . |
| Pour passer à l'item lu précédent ou suivant | Appuyez sur II<< ou >>II . |

| | |
|--|--|
| Pour une recherche rapide au sein d'un fichier audio | Pendant la lecture, maintenez appuyé  ou  . |
| Pour ajouter un fichier audio à "Ma Playlist" | Maintenez appuyé  ou le bouton de navigation lorsque le fichier est souligné dans le menu de sélection. |
| Pour sélectionner un mode de lecture | Appuyez sur FAV à répétition. <ul style="list-style-type: none">•  = Répéter tout•  = Répéter un fichier•  = Lecture aléatoire•  = Répétition et lecture aléatoire |
| Pour consulter l'information du fichier audio (si disponible), | Appuyez plusieurs fois sur INFO . |

18.2 MENU DE CONFIGURATION

Appuyez sur **SETUP** en mode de lecteur musical pour accéder au menu de configuration (voir le chapitre «Utilisation des menus»). Les options suivantes sont disponibles et les paramètres courants (si applicables) sont indiquées avec un astérisque (*).

- [Medias partagés]
Pour rechercher des fichiers audio sur les réseaux Wi-Fi ou Ethernet. Une fois le serveur média trouvé, un menu de sélection apparaîtra pour la sélection de fichiers audio pour la lecture depuis le MAESTRO.
- [Lire USB]
Pour rechercher des fichiers audio sur la clé USB.
Une fois la clé USB trouvée, un menu de sélection apparaîtra pour la sélection de fichiers audio pour la lecture depuis le MAESTRO.
- [Ma liste de lecture]
Pour naviguer et lire les fichiers audio sauvegardés sur "Ma playlist".
- [Répéter la lecture]
Pour activer ou désactiver le mode de répétition de lecture du dossier/de la playlist courante.
- [Lecture aléatoire]
Pour activer ou désactiver le mode de répétition de lecture du dossier/de la playlist courante.
- [Vider ma liste de lecture]
Pour effacer les entrées de " Ma liste de lecture ".
- [Élaguer serveurs]
Si ce paramètre est réglé à "Oui", les serveurs medias inactifs seront affichés.
Vous pouvez sélectionner un serveur media et «l'éveiller» (fonction WOL "réveil par LAN")
- [Écouteurs Bluetooth]
Pour connecter ou déconnecter des écouteurs Bluetooth, voir le chapitre «Opérations de base».
- [Configuration]
Voir le chapitre "Configuration".
- [Menu Principal]
Pour accéder aux autres modes de playback et la minuterie de sommeil.

19. MINUTERIE DE SOMMEIL

La minuterie de sommeil configure la durée avant que le MAESTRO ne se désactive automatiquement.

FR

1. Dans tout mode de lecture, appuyez sur **SETUP** et sélectionnez [MenuPrincipal] puis [Mode sommeil].
2. Ou encore, appuyez directement sur le bouton **SLEEP** sur la télécommande pour activer ou désactiver la minuterie de sommeil.
3. Appuyez sur **+** ou **-** (ou faire tourner le bouton de navigation) ou sélectionnez un mode de sommeil (15, 30, 45, 60 ou 90 min).
4. Appuyez sur **OK** pour confirmer la sélection.

Lorsque la minuterie de sommeil est activée, l'icône de la minuterie de sommeil () et le temps restant seront affichés. Pour annuler la minuterie de sommeil, sélectionnez [Mode veille désactivé].

20. PARAMÈTRES DU SYSTÈME

20.1 ACCÈS AUX PARAMÈTRES DU SYSTÈME

- Dans tout mode de lecture, appuyez sur **SETUP** et sélectionnez [Configuration]
- Reférez-vous aux chapitres ci-dessous pour les détails de chaque option de réglage. Les paramètres courants (si applicables) sont indiqués avec un astérisque (*).
- Voir le chapitre "Utilisation des menus" pour naviguer et effectuer les sélections au sein des paramètres du système.

20.2 ÉGALISEUR

Sélectionnez une des options de l'égaliseur sonore pour ajuster le son selon votre préférence.

- [Puissance sonore] Le niveau sonore actif augmente les niveaux de basse et d'aigüe pour accommoder le volume en cours de manière à ce que les sons délicats soient clairement entendus lorsque vous écoutez paisiblement votre musique.
- [Basses] Ajustez le niveau de basse pour adapter le son de la lecture.
- [Aigües] Ajustez le niveau des aigües pour adapter le son de la lecture.
- [Équilibre] Ajustez l'équilibre entre la sortie de l'amplificateur gauche et droite.
- [Haut-parleurs] Sélectionnez la taille des haut-parleurs connectés au MAESTRO.
 - [Puissance maximale] Convient aux grands haut-parleurs puissants (réponse pleine fréquence, pas de limiteur de puissance)
 - [Moyen] Convient aux haut-parleurs de puissance moyenne (réponse en fréquence maximale, limitée à 100W@4Ohm, ou 50W@8Ohm)
 - [Système 2.1] Convient aux systèmes sonores 2.1 (les amplificateurs MAESTRO fonctionnent avec des filtres passe-haut de Linkwitz de 2e ordre, sans limiteur de puissance).
 - [Fréquence de croisement] Sélectionnez la fréquence de recouvrement souhaitée (80 Hz par défaut). Weitere Details finden Sie in Kapitel 3.5.
- [Room correction EQ] Avec cette fonction, la correction de pièce peut être activée ou désactivée. Pour plus de détails, voir le chapitre 22.

20.3 RÉSEAU

- [Assistant de Réseau]
Pour établir une connexion de réseau.
- [Réglage PBC WLAN]
Sélectionnez cette option si votre routeur sans fil supporte à la fois les méthodes de configuration WPS et PBC.
- [Voir configurations]
Pour voir la configuration courante du réseau.
- [Région WLAN]
Pour sélectionner une région WLAN.
- [Config. manuelle]
Sous l'option [Sans Fil], sélectionnez [DHCP activé] pour automatiquement allouer l'adresse IP ou [DHCP désactivé] pour le faire manuellement.
- [Configuration PIN NetRemote]
Pour configurer un NIP NetRemote.
- [Profil réseau]
Pour afficher une liste de réseaux sauvegardés par le MAESTRO.
- [Effacer les paramètres réseau]
Pour effacer tous les paramètres réseau.
- [Garder le réseau connecté]
Pour garder le réseau connecté. Ceci vous permet d'éveiller le MAESTRO du mode de veille via une application à distance.

20.4 HEURE/DATE

- [Réglage heure et date]
Pour régler l'heure et la date.
- [MAJ Automatique]
Pour sélectionner une source (Radio, réseau Internet ou aucune mise à jour) pour la mise à jour automatique de l'heure.
- [Réglage format]
Pour régler l'heure en format 12 ou 24-heures.
- [Réglage du fuseau horaire]
Pour régler le fuseau horaire.
- [Heure d'été?]
Pour activer ou désactiver l'heure avancée.

20.5 MODE DE VEILLE INACTIF

- Cette option configure la durée de temps avant que le MAESTRO s'éteigne automatiquement. Les options comprennent: hors-service, 2, 4, 5 et 6 heures.

20.6 LANGUE

- Cette option règle la langue du menu. Les options comprennent: Anglais, Allemand, Danois, Espagnol, Français, Italien, Néerlandais, Norvégien, Polonais, Portugais, Finnois, Suédois et Turc.

20.7 RÉGLAGES D'ORIGINE

- Cette option efface tous les paramètres définis par l'utilisateur et les remplace par les paramètres d'origine.

20.8 MAJ LOGICIEL

- [MAJ automatique] Pour configurer la vérification automatique de mise à jour.
- [Vérifier maintenant] Pour vérifier pour une mise à jour immédiatement.
Si un nouveau logiciel est disponible, le MAESTRO vous demandera si vous voulez procéder à la mise à jour.
Avant la mise à jour du logiciel, assurez-vous que le MAESTRO soit connecté à une source d'alimentation électrique stable. L'interruption de l'alimentation pendant une mise à jour peut endommager le MAESTRO.

20.9 ASSISTANT RÉGLAGES

- Pour procéder à la configuration initiale (Voir le chapitre configuration initiale)

20.10 INFORMATIONS

- Ceci indique la version courante du logiciel, la version de Spotify, l'identifiant radio et le nom d'utilisateur.

20.11 POLITIQUE DE CONFIDENTIALITÉ

- Veuillez visiter le site Web suivant www.frontiersmart.com/privacy

20.12 RÉTROÉCLAIRAGE

Pour sélectionner le niveau d'intensité de l'affichage. L'affichage changera de sombre à lumineux. Le niveau d'intensité est automatiquement ajusté par rapport au capteur de lumière ambiante situé à l'avant du MAESTRO.

- [Luminosité forte]
Haut 8 à 15
- [Luminosité faible]
Bas 1 à 8

21. UTILISATION DE L'APPLI UNDOK^{MD} POUR CONTRÔLER LE MAESTRO

Le MAESTRO est compatible avec l'appli UNDOK^{MD} de Frontier Silicon. L'appli offre une fonctionnalité de télécommande pour les modules audio de base FS avec un appareil intelligent iOS ou Androïde.

FR

Pour installer et utiliser l'appli UNDOK^{MD}:

1. Téléchargez l'appli UNDOK^{MD} depuis l'"App Store" ou "Google Play" et installez-la sur votre appareil intelligent iOS ou Androïde.



2. Connectez votre appareil au même réseau Wi-Fi que le MAESTRO.
3. Démarrez l'appli UNDOK^{MD} sur votre appareil intelligent. L'appli recherchera alors les systèmes audio compatibles. Vous pouvez aussi appuyez sur "Configuration d'un système audio" pour commencer à rechercher les systèmes audio.

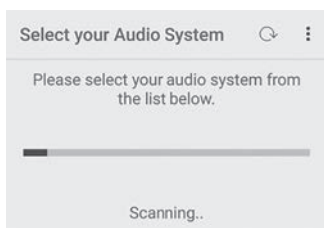

4. Sélectionnez le "MAESTRO" parmi la liste des systèmes audio disponibles.



5. Contrôlez le MAESTRO via l'appli UNDOK^{MD}.

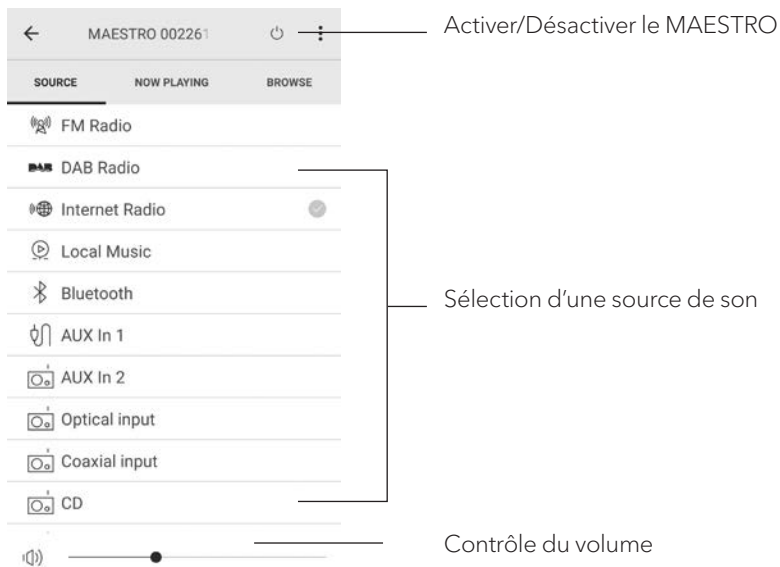

22. UTILISATION DE L'APPLI «CORRECTION DE LA PIÈCE»

MAESTRO présente la fonction de de la reproduction acoustique dans la pièce qui utilise des filtres numériques. L'application «Correction de la pièce» de sonoro vous guide à travers tous les processus.

Comment installer et utiliser l'application Sonoro Room Correction App?

1. Téléchargez l'application sonoro Room Correction depuis l'App Store et installez-la sur votre smartphone iOS.



L'application sonoro Room Correction (correction de la pièce) n'est disponible que pour les smartphones avec système d'exploitation iOS et supérieurs à iPhone 6s.

2. Allumez le MAESTRO et passez en mode de fonctionnement Bluetooth.
3. Le MAESTRO ne doit pas être connecté à des appareils intelligents. Le petit symbole Bluetooth  clignote.
4. Démarrez l'application «Correction de la pièce» sur votre smartphone iOS. L'application recherche les systèmes audio compatibles. Activez la fonction Bluetooth sur votre smartphone.
5. Sélectionnez «MAESTRO» dans la liste des appareils disponibles.

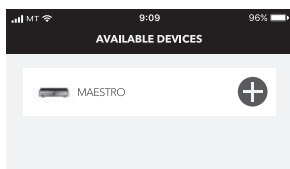

6. L'écran principal d'opération s'affiche, puis sélectionnez 'BEGIN CORRECTION' (DÉMARRER LA CORRECTION)



7. Suivez les informations de l'application et sélectionnez «OK» pour permettre au microphone d'accéder à votre appareil iOS.

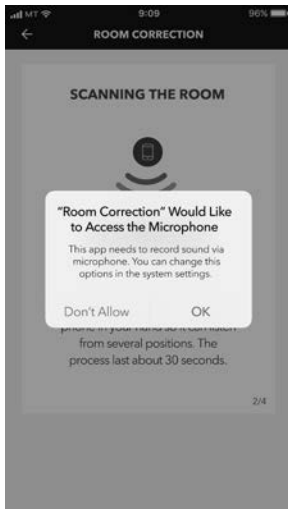

8. Etape 1, vous devriez entendre une courte tonalité de test. Appuyez sur le bouton 'NEXT' (SUIVANT) pour continuer.

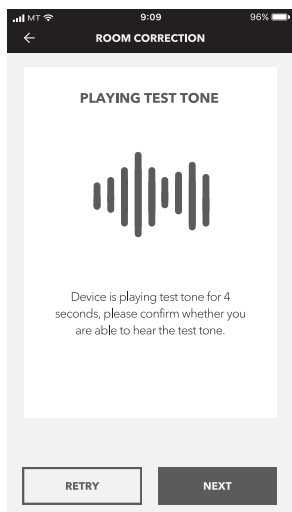

9. A l'étape 2, la tonalité d'essai est émise en continu pendant 50 secondes. Pour de meilleurs résultats, nous vous recommandons de vous promener dans la pièce avec votre iPhone dans la main pour enregistrer le son de plusieurs positions.

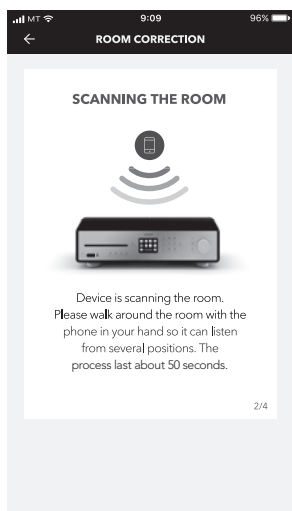

10. Étape 3, l'application corrige le signal de votre MAESTRO en fonction des données enregistrées pour améliorer les performances acoustiques dans la pièce.

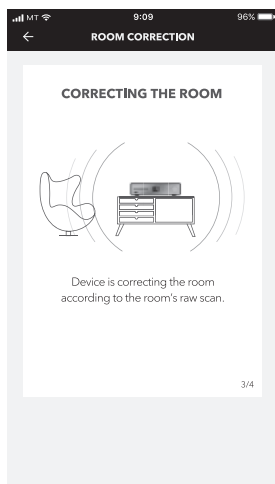

11. A l'étape 4, l'application affiche la courbe verte optimisée et applique automatiquement le nouveau paramètre de filtre à MAESTRO. Appuyez sur «OK» pour continuer.

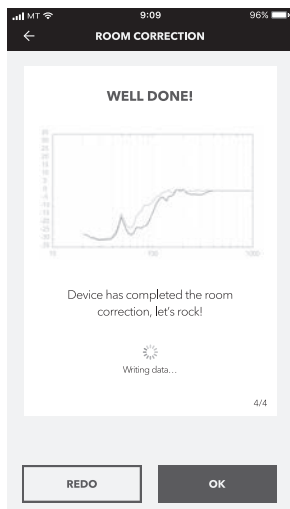

L'application revient à l'écran principal d'opération. Les réponses de fréquence avant et après correction pour votre pièce sont affichées.

23. DÉPANNAGE

Des défauts peuvent survenir avec tout équipement électrique. Ceci n'est pas nécessairement dû à une défaillance, de ce fait, vérifiez parmi le tableau suivant afin de voir si vous pouvez régler le problème vous-même.

FR

| Défaillance | Cause possible | Solution |
|---|--|--|
| Pas d'alimentation | Le câble d'alimentation n'est pas connecté correctement. | Connectez le câble d'alimentation correctement. |
| | L'interrupteur d'alimentation est réglé sur OFF. | Activez l'interrupteur d'alimentation sur ON. |
| Le MAESTRO ne répond pas. | Une erreur est présente dans le MAESTRO. | Déconnectez puis reconnectez la fiche d'alimentation puis remettez le MAESTRO en marche à nouveau. |
| La télécommande ne fonctionne pas ou fonctionne sporadiquement. | La distance du MAESTRO est trop grande. | Réduisez la distance entre la télécommande et le MAESTRO. |
| | La pile est à plat. | Remplacez la pile. |
| Le MAESTRO passe automatiquement en mode veille. | La minuterie de mise en veille était activée. | Allumez le MAESTRO et redémarrez la lecture. |
| | La fonction de veille inactive est active car le MAESTRO n'a pas été utilisé pendant la durée spécifiée. | Désactivation de la fonction de veille inactive. |
| | L'impédance des enceintes connectées est incorrecte. | Connectez des haut-parleurs avec une impédance de 4 Ω à 16 Ω. |
| | Le circuit de protection a été activé en raison d'un court-circuit. | Retirez le court-circuit et torsadez fermement les fils dénudés de chaque câble d'enceinte et rebranchez-le au MAESTRO et aux enceintes. |

| Défectuosité | Cause possible | Solution |
|---|--|--|
| Pas de son ou son de piètre qualité La sonnerie ne fonctionne pas. | Le son est éteint. | Ajustez le volume. |
| | Vérifiez la connexion et la polarité des câbles des haut-parleurs. | Vérifiez la connexion et la polarité des câbles des haut-parleurs. |
| | Les écouteurs sont branchés. | Débranchez les écouteurs. |
| | Le MAESTRO n'est pas ajusté au bon mode de lecture. | Sélectionnez un autre mode de lecture. |
| | Réception FM/DAB ou Internet de piètre qualité. | Allongez/ajustez l'antenne FM/RSN ou vérifiez la connexion Wi-Fi. |
| | Il y a de l'interférence radio. | Gardez le MAESTRO à l'écart des autres appareils électroniques. |
| | La sonnerie n'est pas activée. | Activez la sonnerie. |
| | Le volume de la sonnerie est trop bas. | Augmentez le volume de la sonnerie. |
| Impossible de connecter au réseau Wi-Fi. | En raison de la surcharge, le circuit de protection a été activé. | Eteignez et rallumez le MAESTRO pour réinitialiser le circuit de protection. |
| | Le routeur n'est pas en marche ou ne fonctionne pas. | Mettez votre routeur en marche ou vérifiez l'état du routeur. |
| | La méthode de configuration est incorrecte. | Vérifiez que votre routeur supporte le WPS et utilise la méthode de configuration. Configurez à nouveau les paramètres Wi-Fi. |

| Défectuosité | Cause possible | Solution |
|--|---|--|
| La station de radio internet parfois ne fonctionne pas. | Certaines stations ne peuvent accommoder qu'un nombre limité d'auditeurs. | Essayez à nouveau plus tard. |
| | La station n'émet pas. | Essayez à nouveau plus tard. |
| Impossible de connecter au réseau Wi-Fi. | Le routeur n'est pas en marche ou ne fonctionne pas correctement. | Mettez votre routeur en marche ou vérifiez l'état du routeur. |
| La lecture CD ne commence pas. | Le format CD n'est pas supporté. | Insérez un CD de format adéquat dans la fente CD. |
| | Le CD est sale. | Nettoyez le CD. |
| | Le CD est endommagé. | Insérez un CD différent dans la fente CD. |
| L'appareil USB ne fonctionne pas. | La lecture USB n'est pas supportée. | Vérifiez les fichiers et le système de fichiers sur l'appareil USB. |
| | L'appareil USB ne charge pas. | Vérifiez le câble USB. |
| Bourdonnement et bruit forts en mode phono. Faible volume maximum en mode Phono. | La plaque GND n'est pas connectée. | Raccordez le câble de terre ou de mise à la terre. |
| | Utilisation d'une mauvaise cartouche phono. | Utilisez un capteur MM (Moving Magnet). |
| | La platine et les haut-parleurs sont trop rapprochés. | Placez la platine et les enceintes aussi loin l'une de l'autre que possible. |

24. NETTOYAGE

AVERTISSEMENT!

Endommagement suite à un nettoyage inadéquat!

Un nettoyage inadéquat peut endommager le MAESTRO ou causer l'arrêt de certaines fonctions.



- Ne jamais employer des produits nettoyants abrasifs ou à base de solvants car ceux-ci peuvent endommager la surface du MAESTRO.
- Ne jamais utiliser d'air chaud ou comprimé pour sécher le MAESTRO.
- Les coins et cotés du MAESTRO sont vulnérables à la pression. Veuillez s'il vous plaît protéger ces régions afin d'éviter qu'elles subissent une pression excessive.

Nettoyage des empreintes et saletés légères

- Nettoyer uniquement l'extérieur du MAESTRO avec un linge doux et sec.

Nettoyage des saletés plus importantes

- Nettoyer uniquement l'extérieur du MAESTRO avec un linge légèrement humide puis l'essuyer avec un linge doux et sec.

25. GARANTIE

Lors de la soumission de réclamations de garantie, ce qui suit s'applique sans restreindre vos droits:

FR

- Les réclamations de garantie ne peuvent être invoquées que pendant une période maximale de 2 ans (1 an en Amérique du Nord et en Australie) calculée depuis la date d'achat.
- sonoro audio GmbH, à sa discrétion et à ses frais, effectuera la réparation ou le remplacement de tout défaut matériel ou de fabrication pendant la période de garantie
- En cas de réclamation, veuillez s'il vous plaît contacter notre département de service à la clientèle. Vous trouverez les détails sous « Données de contact » ou au www.sonoro.com.
- Aucune nouvelle période de garantie ne débute suite au remplacement ou à la réparation du MAESTRO. La période de garantie de 2 ans (1 an en Amérique du Nord et en Australie) depuis la date d'achat de meure applicable.
- Sont exclus de la garantie les piles, les dégâts causés par une utilisation inadéquate, l'usure normale ainsi que les défauts n'affectant la valeur ou l'utilisation du MAESTRO que de façon minimale. Toute autre modification n'étant pas effectuée par notre centre de service autorisé invaliderait également la garantie.

INDHOLDSFORTEGNELSE

| | |
|---|------------|
| 1. INDLEDNING..... | 210 |
| 1.1 KONTAKTOPLYSNINGER..... | 210 |
| 1.2 NORMAL BRUG..... | 211 |
| 2. LÆR DIN MAESTRO AT KENDE | 211 |
| 2.1 LEVERINGSOMFANG..... | 211 |
| 2.2 BETJENINGSELEMENTER OG KNAPPER SET FORFRA | 212 |
| 2.3 TEKNISKE SPECIFIKATIONER..... | 217 |
| 2.4 VAREMÆRKER OG CERTIFIKATER..... | 219 |
| 3. SÅDAN KOMMER DU I GANG..... | 220 |
| 3.1 PAK MAESTRO UD..... | 220 |
| 3.2 ISÆTNING AF BATTERIET I FJERNBETJENINGEN..... | 220 |
| 3.3 ANVENDELSE AF ANTENNERNE | 221 |
| 3.4 HØJTALERSTIK..... | 222 |
| 3.5 FORFORSTÆRKERUDGANG/TILSLUTNING AF PRE-OUT/2.1-SYSTEM | 224 |
| 3.6 TILSLUTNING AF PLADESPILLER..... | 225 |
| 3.7 TILSLUTNING AF NETKABLET | 226 |
| 3.8 FØRSTE OPSÆTNING..... | 227 |
| 4. GENERELLE FUNKTIONER..... | 229 |
| 5. MENUOVERSIGT | 231 |
| 6. INDIKATORSYMBOLER | 232 |
| 7. FM-RADIO..... | 233 |
| 7.1 ANVENDELSE | 233 |
| 7.2 OPSÆTNINGSMENU..... | 234 |
| 8. DAB-RADIO | 235 |
| 8.1 ANVENDELSE | 235 |
| 8.2 OPSÆTNINGSMENU..... | 236 |

INDHOLDSFORTEGNELSE

| | |
|---|------------|
| 9. INTERNETRADIO | 237 |
| 9.1 ANVENDELSE | 237 |
| 9.2 OPSÆTNINGSMENU..... | 238 |
| 9.3 KANALLISTE..... | 238 |
| 9.4 ANVENDELSE AF WEBPORTALEN..... | 239 |
| 10. BLUETOOTH..... | 239 |
| 10.1 FORBINDELSE | 239 |
| 10.2 ANVENDELSE | 240 |
| 10.3 OPSÆTNINGSMENU..... | 240 |
| 11. AUX IN 1 | 241 |
| 11.1 ANVENDELSE | 241 |
| 11.2 OPSÆTNINGSMENU..... | 241 |
| 12. AUX IN 2..... | 242 |
| 12.1 ANVENDELSE | 242 |
| 12.2 OPSÆTNINGSMENU..... | 242 |
| 13. OPTISK TILSTAND..... | 243 |
| 13.1 ANVENDELSE | 243 |
| 13.2 OPSÆTNINGSMENU..... | 243 |
| 14. KOAKSIAL INDGANGSTILSTAND..... | 244 |
| 14.1 ANVENDELSE | 244 |
| 14.2 OPSÆTNINGSMENU..... | 244 |
| 15. CD-TILSTAND | 245 |
| 15.1 ANVENDELSE | 245 |
| 15.2 OPSÆTNINGSMENU..... | 246 |

INDHOLDSFORTEGNELSE

| | |
|--|------------|
| 16. PHONO-TILSTAND | 247 |
| 16.1 ANVENDELSE | 247 |
| 16.2 OPSÆTNINGSMENU..... | 247 |
| 17. STREAMINGTJENESTER | 248 |
| 17.1 ANVENDELSE | 250 |
| 17.2 OPSÆTNINGSMENU..... | 251 |
| 18. MY MUSIC | 252 |
| 18.1 ANVENDELSE | 252 |
| 18.2 OPSÆTNINGSMENU..... | 254 |
| 19. SLEPTIMER (AUTOMATISK DEAKTIVERINGSFUNKTION)..... | 255 |
| 20. SYSTEMINDSTILLINGER | 256 |
| 20.1 ÅBN SYSTEMINDSTILLINGERNE | 256 |
| 20.2 EQUALIZER | 256 |
| 20.3 NETVÆRK..... | 257 |
| 20.4 TID/DATO | 257 |
| 20.5 INAKTIV STANDBY | 257 |
| 20.6 SPROG..... | 258 |
| 20.7 FABRIKSINDSTILLINGER..... | 258 |
| 20.8 SOFTWAREOPDATERING..... | 258 |
| 20.9 OPSÆTNINGSASSISTENT | 258 |
| 20.10 INFO..... | 258 |
| 20.11 DATABESKYTTELSE | 258 |
| 20.12 SKÆRMLYSSTYRKE | 258 |
| 21. ANVENDELSE AF APPEN UNDOK™ TIL STYRING AF MAESTRO | 259 |
| 22. APPEN RUMKORREKTUR | 261 |

INDHOLDSFORTEGNELSE

| | |
|-------------------------------------|------------|
| 23. AFHJÆLPNING AF FEJL..... | 265 |
| 24. RENGØRING..... | 268 |
| 25. GARANTI | 269 |

DK

1. INDLEDNING

Mange tak, fordi du valgte at købe MAESTRO. Denne betjeningsvejledning og dens sikkerhedsadvarsler giver dig alle de informationer, der er nødvendige for problemfri og sikker brug af MAESTRO.

- Læs betjeningsvejledningen og sikkerhedsadvarslerne grundigt igennem, før du anvender MAESTRO.
- Opbevar betjeningsvejledningen og sikkerhedsadvarslerne til senere opslag.
- Lad betjeningsvejledningen og sikkerhedsadvarslerne følge med, hvis MAESTRO overdrages til en tredjepart.
- Hvis betjeningsvejledningen og sikkerhedsadvarslerne ignoreres, kan dette forårsage svære kvæstelser eller beskadigelse af MAESTRO.
- Vi påtager os intet ansvar for skader, der er opstået som følge af manglende konsultation af betjeningsvejledningen og sikkerhedsadvarslerne.

Illustrationerne i denne betjeningsvejledning er beregnet til at illustrere de handlinger, der er nødvendige for at betjene MAESTRO.

Vi ønsker dig god fornøjelse med MAESTRO!

1.1 KONTAKTOPLYSNINGER

| | |
|-------------------|---|
| Adresse | sonoro audio GmbH, Hammer Landstraße 45, 41460 Neuss, Tyskland |
| Telefon | +49 2131 8834-141 |
| Fax | +49 2131 7517-599 |
| E-mail | support@sonoro.com |
| Hjemmeside | www.sonoro.com |

1.2 NORMAL BRUG

MAESTRO må kun bruges til privat brug. Den er ikke egnet til erhvervmæssig brug. MAESTRO er udelukkende beregnet til følgende opgaver:

- Drift af eksterne højttalere med en impedans på 4-16 Ω .
- Afspilning af FM/DAB+/internetradiokanaler og streamingtjenester.
- Afspilning af 12 cm's audio-cd og MP3/WMA-CD.
- Afspilning af lyd fra eksterne enheder, der tilsluttes via AUX In, USB, phono, optisk indgang eller koaksial indgang.
- Afspilning af lyd fra Bluetooth-kompatible enheder (f.eks. mobiltelefoner).
- Afspilning af lyd til Bluetooth-hovedtelefoner.
- Opladning af eksterne enheder, der tilsluttes via USB-porten.

Al anden anvendelse opfattes som uhensigtsmæssig og er forbudt.

Vi påtager os intet ansvar for skader, der er opstået som følge af uhensigtsmæssig brug.

2. LÆR DIN MAESTRO AT KENDE

2.1 LEVERINGSOMFANG

Ud over selve MAESTRO-enheden består leveringsomfanget også af følgende tilbehør:

- Fjernbetjening
- Et knapcellebatteri (CR2032, 3 V)
- Strømkabel
- FM/DAB-kabelantenne
- FM/DAB-teleskopantenne
- Ekstern Wi-Fi-antenne
- Lynvejledning
- Betjeningsvejledning
- Sikkerhedsadvarsler
- Velkomstkort
- Brochure med sonoros lydsortiment
- Beskyttelsehandsker

2.2 BETJENINGSELEMENTER OG KNAPPER SET FORFRA

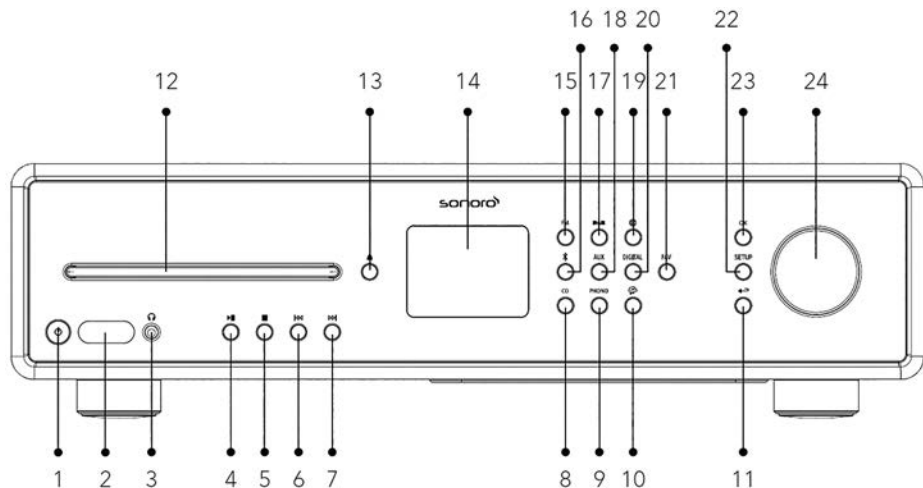

1. Standby-knap (⏻)
2. Infrarød- og lyssensor
3. Indgang til hovedtelefoner (🎧)
4. Knappen Afspil/Pause (▶||)
5. Stopknap (■)
6. Knap til venstre, tilbage (◀◀)
7. Knap til højre, frem (▶▶)
8. CD-tilstand (CD)
9. Phono-tilstand (PHONO)
10. Musikstreamingtjenester (🎵)
11. Knap tilbage (↶)
12. CD ind
13. CD-ud-knap (⏏)
14. Skærm
15. FM-radio (FM)
16. Bluetooth-funktion (📶)
17. DAB-radio (DAB)
18. Aux In 1/2 (AUX)
19. Internetradiotilstand (🌐)
20. Optisk/koaksial indgang (DIGITAL)
21. Favoritknap (FAV)
22. Vælgerknap (SETUP)
23. OK-knap (OK)
24. Indstillingsknap: Lydstyrkeknap, kanalsøgning

SET BAGFRA

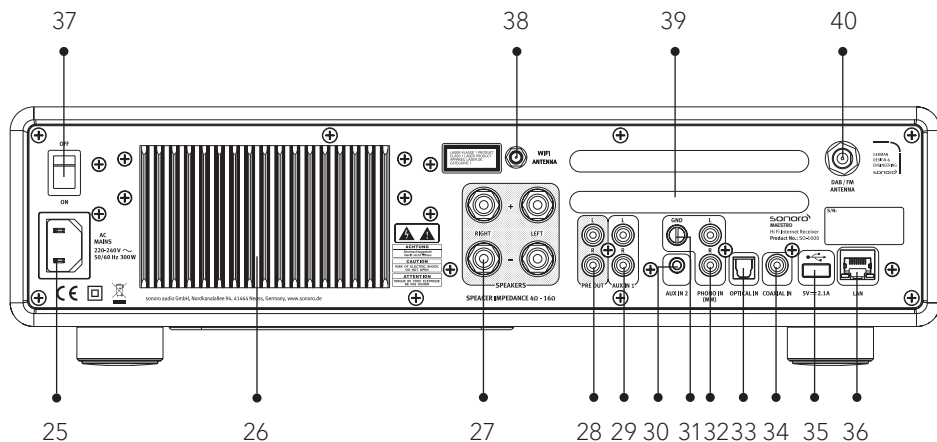

DK

- | | |
|----------------------------|------------------------------------|
| 25. Vekselstrømsindgang | 33. Optisk tilslutning |
| 26. Køleelement | 34. Koaksial indgang |
| 27. Højttalertilslutninger | 35. USB-port |
| 28. Forforstærkerudgang | 36. LAN-stik RJ45 |
| 29. AUX-indgang 1 (RCA) | 37. Hovedafbryder TIL/FRA |
| 30. AUX-indgang 2 (3.5mm) | 38. Stik til ekstern Wi-Fi-antenne |
| 31. Phono-jording (GND) | 39. Ventilationsåbninger, bagside |
| 32. Phono-indgang | 40. DAB/FM-antenneindgang |

SET NEDEFRA

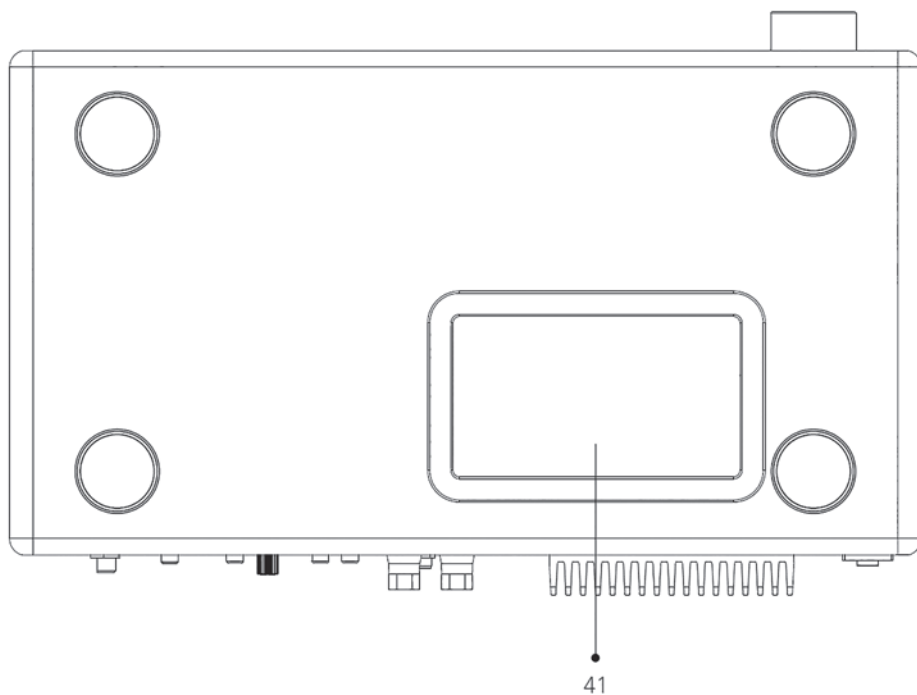

41. Ventilationsåbninger, underside



OBS!

Fare for beskadigelse!

Bloker ikke ventilationshullerne på bagsiden og bunden.

FJERNBETJENING

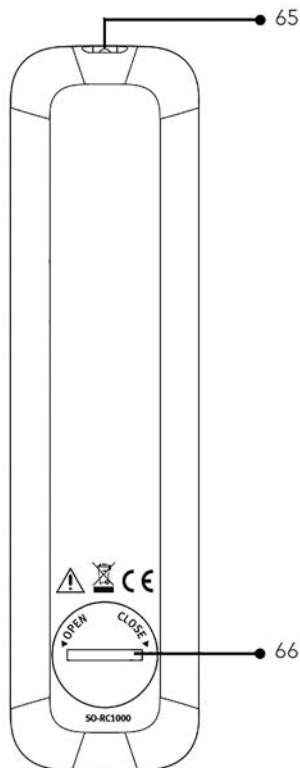
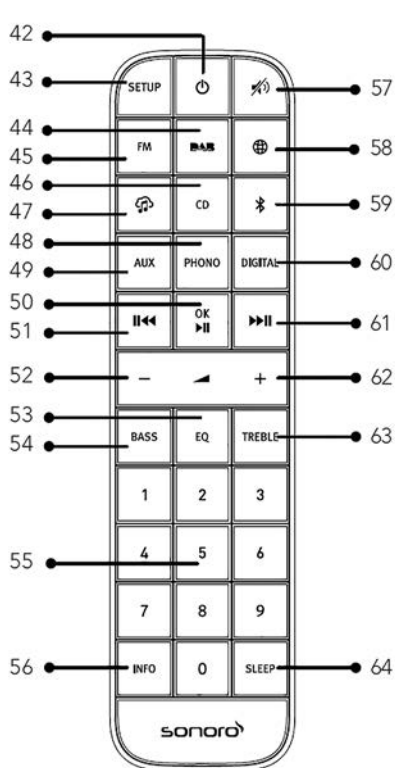

DK

- 42. Standby-knap (⏻)
- 43. Vælgerknap (**SETUP**)
- 44. DAB-radio (**DAB**)
- 45. FM-radio (**FM**)
- 46. CD (**CD**)
- 47. Musikstreamingtjenester (🎵)
- 48. Phono-tilstand (**PHONO**)
- 49. AUX-indgang 1 + 2 (**AUX**)
- 50. Knappen Afpil/Pause (⏮)
- 51. OK-knap

- 51. Knap til venstre, tilbage (⏮)
- 52. Knap til lavere lydstyrke (-)*
- 53. Vælgerknap til modforvrænginger (**EQ**)
- 54. Bas-vælgerknap (**BASS**)
- 55. Knapper til valg af favoritter/CD (**0-9**)
- 56. Informationsknap (**INFO**)
- 57. Sæt på lydløs (🔇)
- 58. Internetradio (🌐)
- 59. Bluetooth (📶)

- 60. Optisk/koaksial indgang (**DIGITAL**)
- 61. Knap til højre, frem (▶||)
- 62. Lydstyrkeknap, højere (+)*
- 63. Højdeindstillings (**TREBLE**)
- 64. Snooze-knap (**SLEEP**)
- 65. Lysdiode
- 66. Batterirum

* Navigationsknapper (+,-)

2.3 TEKNISKE SPECIFIKATIONER

| Emne | Oplysninger |
|--|---|
| Mål (B x D x H) | ca. 432 x 277 x 120 mm |
| Vægt | ca. 6,0 kg |
| Omgivelsestemperatur | 0 °C til +40 °C |
| Belastningsimpedans | 4-16 Ω |
| Nominel effekt 1 KHz, THD+N <0,1 % (AES17) | 170 W x 2 ved 4 Ω 100 W x 2 ved 8 Ω |
| Transmissionsområde | 20 Hz ~ 20 KHz |
| Skærm | 2,8» TFT-farvedisplay |
| Frekvensområde, FM | 87,50 MHz-108,00 MHz |
| DAB/DAB+ | Bånd III, 174,928 MHz-239,200 MHz |
| Internetradio | Mere end 25.000 kanaler globalt |
| Favoritter | 10 til FM DAB/DAB+ Internetradio Spotify 8 til TIDAL Napster Deezer Qobuz Amazon Music |
| Understøttede CD-formater | CD-DA (12 cm), CD-R*, CD-RW* Audio CD, MPEG 1 Layer 3 (MP3), Windows Media Audio (WMA, DRM ikke understøttet) Samplingsfrekvens 16 KHz~48 KHz, bit-Rate maks. 320 kbps (* Afspilning alt efter kvaliteten af optagelsen og mediet) |
| USB-oplading | Udgangseffekt: 5 V jævnstrøm, 2,1 A |
| USB-afspilning | Kompatibilitetssystem: FAT 16, FAT 32 (ikke kompatibel med NTFS eller andre systemer) |
| AUX-IN | Port 1: RCA-stikdåse, følsomhed: 1000 mV Port 2: 3,5 mm stikdåse, følsomhed: 300 mV |
| Optisk indg. (TOSLINK), koaksial indg. (S/PDIF) | Understøtter lineær PCM Samplingsfrekvens: 28 KHz-216 KHz, kanal: Stereo 16 bit, 24 bit |

DK

| | | |
|--|--|---------------------------------|
| Phono-indgang | Til Moving Magnet (MM) pickup-indgangsfølsomhed: 5 mV / 47 KΩ | |
| Forforstærkerudgang | 2 Vrms / 1,5 KΩ | |
| Streaming | Bluetooth Spotify TIDAL Napster Deezer Qobuz Amazon Music DLNA UPnP | |
| Understøttet netværk | IEEE 802.11 a/b/g/n, 2,4 + 5 GHz bånd, ethernet 2,412 GHz-2,472 GHz / 5,18 GHz-5,32 GHz / 5,50 GHz-5,70 GHz | |
| Maks. udgangseffekt | <20 dBm | |
| Kryptering | WEP, WPA, WPA2 (PSK), WPS | |
| Bluetooth | Version 3.0, profil: AVRCP v1,4, A2DP 1,2, HSP v1,2 2.402 GHz-2.480 GHz | |
| Maks. sendeeffekt | < 10 dBm | |
| My music understøttelse medieformater | Codec | Maks. understøttet bithastighed |
| | AAC (LC, HE, HEv2) | 320 kbits/sek. |
| | FLAC(1) | 1.5 Mbits/sek. |
| | LPCM(2) | 1.536 Mbits/sek. |
| | MP3 | 320 kbits/sek. |
| | WAV | 1.536 Mbits/sek. |
| | WMA(3) | 320 kbits/sek. |
| | Alle Codecs understøtter kun 2-kanalkodede filer. Alle Codecs understøtter en samplingfrekvens på op til 48 kHz (inkl. 32 og 44,1 kHz). Filer med DRM-beskyttelse (Digital Rights Management) kan ikke afspilles på MAESTRO. (1) I FLAC-filer understøttes 16- og 24-bit-samplinger. (2) Den maksimalt understøttede bithastighed gælder for 48-kHz-sampling, 2 kanaler og 16 bits pr. sampling. (3) WMA Lossless, WMA Voice, WMA 10 Professional og DRM-beskyttede filer understøttes ikke. | |
| Batteri | CR2032 (fjernbetjening) | |
| Standby-effekt | <1,0 W | |
| Effekt ved netværksstandby | <2,0 W | |

2.4 VAREMÆRKER OG CERTIFIKATER



Ordmærket Bluetooth® og logoerne er ejet af Bluetooth SIG, Inc. og anvendes af sonoro audio GmbH på baggrund af licensaftaler. Andre varemærker og brandnavne tilhører deres respektive ejere.

DK



UPnP™ er et varemærke tilhørende UPnP™ Forums.



Spotify-softwaren kræver tredjepartslicenser, som du finder her:
<http://www.spotify.com/connect/third-party-licenses>



Napster og Napster-logoet er registrerede varemærker tilhørende Rhapsody International Inc., der er registreret i USA og andre lande.



TIDAL og TIDAL-logoet er registrerede varemærker tilhørende Aspiro AB i EU og andre lande.



Deezer og Deezer-logoet er internationale varemærker tilhørende Deezer S.A., der er registreret i Frankrig og andre lande.



Qobuz og dets logo er registrerede varemærker tilhørende Xandrie S.A.



Amazon, Amazon Music Unlimited og alle tilhørende logoer er varemærker tilhørende Amazon.com, Inc. eller dets partnere.

3. SÅDAN KOMMER DU I GANG

3.1 PAK MAESTRO UD

1. Tag MAESTRO ud af emballagen, og kontrollér MAESTRO og enhedens tilbehør for skader. Brug ikke MAESTRO eller dens tilbehør, hvis nogen af delene er beskadiget. Hvis nogen af delene er beskadiget, skal du straks henvende dig til din forhandler eller sonoro audio GmbH's kundeservice.
2. Kontrollér, at alle dele er med i pakken (se afsnittet «Leveringsomfang»).
3. Placez le MAESTRO à un endroit convenable.
4. Retirez la pellicule protectrice de l'écran.

3.2 ISÆTNING AF BATTERIET I FJERNBETJENINGEN

1. Åbn batterirummet på bagsiden af fjernbetjeningen ved at dreje dækslet mod uret med en lille mønt.
2. Læg de medfølgende batterier (CR2032, 3 V) i med mærkningen (+) opad.
3. Luk batterirummet ved at dreje dækslet med uret med en lille mønt.



Når du bruger fjernbetjeningen, skal den infrarøde sensor på MAESTRO og den infrarøde sender på fjernbetjeningen ikke være dækket.

3.3 ANVENDELSE AF ANTENNERNE

1. I leveringsomfanget indgår der en kabelantenne og en stavantenne. Én af de to antenner skal bruges for at få optimal radiomodtagelse.
2. Skru den ønskede antenne på bagsiden af MAESTRO i DAB/FM-antennestikket.

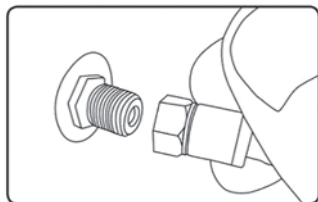

3. Hvis du bruger kabelantennen, skal den rulles ud og anbringes sådan, at du får optimal modtagelse.

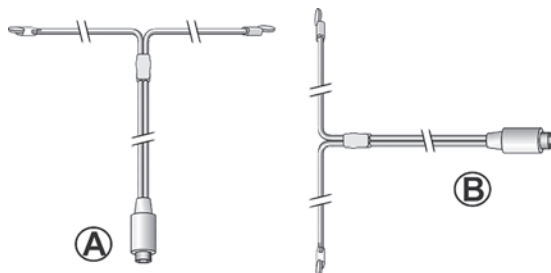

For god FM / DAB-radiomodtagelse skal begge ender af trådantennen danne en 'T' (dipol) med forbindelseskablet.

A: Anbefalet retning til FM

B: Anbefalet retning til DAB

For endnu bedre modtagelse kan du tilslutte kablet til en tilslut en passende husantenne.



4. Hvis du bruger stavantennen, skal du trække stavantennen ud og rette den op, så du får optimal modtagelse.
5. Skru den ønskede Wi-Fi-antenne fast på bagsiden af MAESTRO i Wi-Fi-antennestikket. Træk Wi-Fi-antennen opad.
6. Hvis du vil slutte MAESTRO til dit netværk ved hjælp af et ethernet-kabel, skal du slutte et ethernet-kabel fra LAN-porten på bagsiden af MAESTRO til din router.

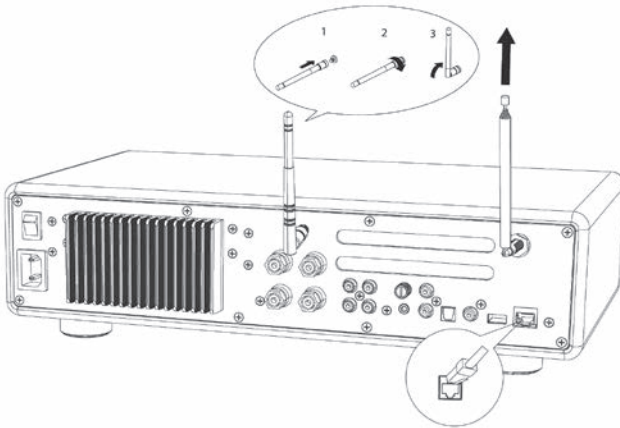

3.4 HØJTTALERSTIK



OBS!
Fare for beskadigelse!

- Tag stikket ud af stikkontakten, før højttalerne tilsluttes.
- Rør aldrig ved højttalerklemmerne, mens netledningen er tilsluttet. Dette kan føre til et elektrisk stød.
- Brug højttalere med en impedans på 4 - 16 Ω.

Højttalere kan sluttes til MAESTRO som vist nedenfor.

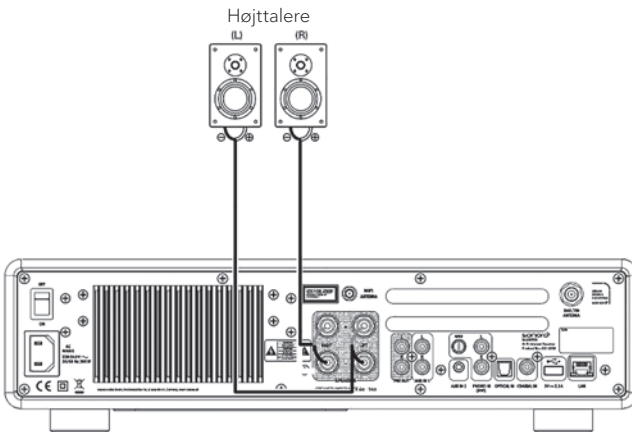

Højtalere kan sluttes til MAESTRO som vist nedenfor.

1. Fjern ca. 10 mm af isoleringen på enden af højttalerledningen. Sno de uisolerede tråde på ledningen tæt sammen.
2. Skru knappen af.
3. Før en uisoleret tråd ind i åbningen på siden af hver tilslutning.
4. Skru knappen godt fast for at få tråden til at sidde fast.

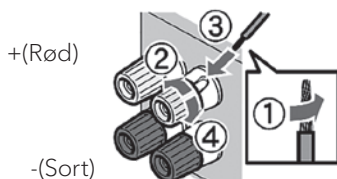

Bemærk følgende, når du tilslutter højttalerkablet:



- Lad ikke de nøgne ledninger på Tryk på højttalerkablet.
- Efterlad ikke de nøgne ledninger på højttalerkablet med ryggen og skruberne fra MAESTRO kom i kontakt.

Brug et bananstik

1. Drej knappen fast.
2. Sæt bananstikket i tilslutningsstikdåsen.

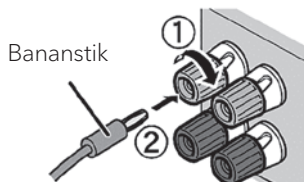

3.5 FORFORSTÆRKERUDGANG/TILSLUTNING AF PRE-OUT/2.1-SYSTEM

Med forforstærkerudgangene kan der tilsluttes en aktiv subwoofer, en yderligere effektforstærker, en mikserpult, optageudstyr etc.

Følgende illustration viser, hvordan en aktiv subwoofer sluttes til MAESTRO.

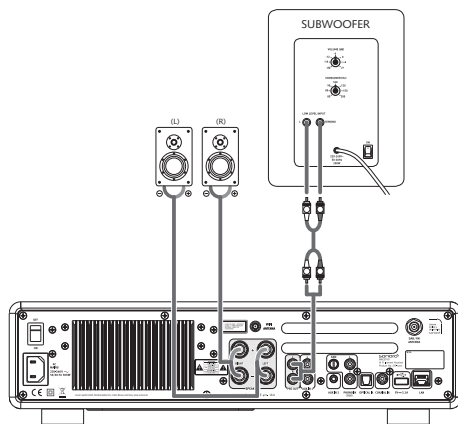

Vælg 2.1-system i EQUALIZER-menuen. Vælg derefter den samme overgangsfrekvens på MAESTRO som på din aktive subwoofer.

Med MAESTRO kan der vælges følgende overgangsfrekvenser: 60 Hz, 70 Hz, 80 Hz, 90 Hz, 100 Hz, 110 Hz, 120 Hz, 140 Hz, 160 Hz og 180 Hz.

Vælg en lav frekvens, f.eks. 60 Hz, til meget store subwoofere og højere frekvenser til mindre subwoofere. Overhold de medfølgende anvisninger og anbefalinger fra subwoofer-producenten.

Når du har valgt en overgangsfrekvens og har bekræftet med knappen «OK», bliver de højttalere (højre og venstre), der er sluttet til MAESTRO, drevet via et Linkwitz-højpasfilter 2. orden.

Dette er en fordel, eftersom venstre og højre højttaler aflastes for dybe toner, og det samlede 2.1-system får mere dynamik og maksimal lydstyrke. Du kan indstille den ønskede baslydstyrke på den aktive subwoofers lydstyrkeknop. Du bør begynde med en lav lydstyrke og langsomt øge den, indtil subwooferen lige netop kan høres.



Justering af lydstyrke og toneindstillinger påvirker også præeamp-udgangssignalet.

3.6 TILSLUTNING AF PLADESPILLER

Pladespillere med MM-pickup kan sluttes direkte til MAESTRO. Tilslut som vist nedenfor.

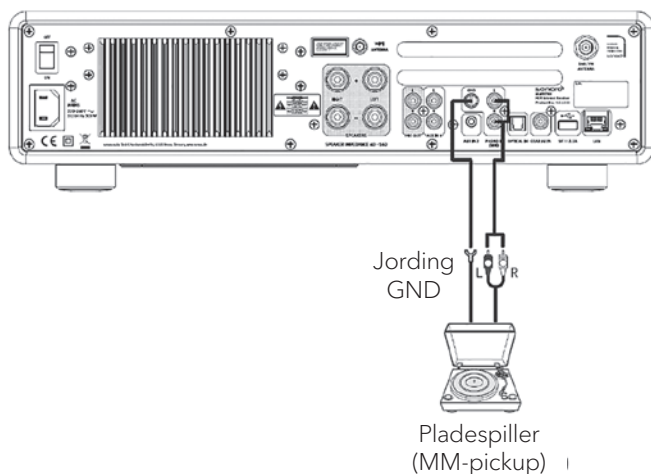

DK

OBS!

Fare for beskadigelse!



GND-stikket fra Phono er ikke en sikkerhedsgrund.
Tilslut jordkablet til din pladeafspiller her
Reducer brummen og støj.



Hvis indgangskilden er indstillet til «Phono» uden en pladespiller
tilsluttet, hører du muligvis en brummen fra højttalerne.



Afhængig af drejeskiven, tilsluttes Erd.- resp.
Jordtråd har den modsatte virkning, som det
Brum og støj øges. I dette tilfælde
Jorden eller jordlinjen er ikke forbundet.

3.7 TILSLUTNING AF NETKABLET

HiFi-interesserede ved, at polariteten på netdelen kan påvirke lydkvaliteten. MAESTRO er udstyret med et netstik, der markerer fasen. (Se illustration nedenfor).

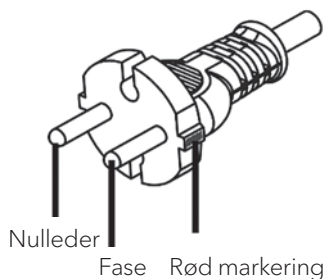

På vekselstrømsstikkåsen kan den spændingsførende stift (fase) findes ved hjælp af vekselstrømfasetestere.

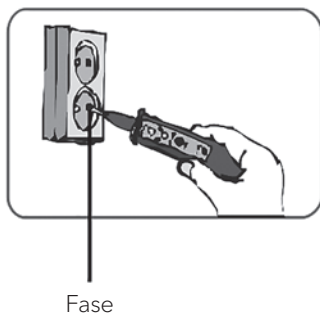

OBS! **Elektrisk stød!**



Læs og overhold alle sikkerhedsinstruktioner og
Instruktioner til din AC-fasesensor.
Hvis du er i tvivl, skal du kontakte en specialist!

1. Når alle forbindelser er etableret, skal du sætte netstikket i stikdåsen. Sørg i denne forbindelse for, at faserne er rigtige.

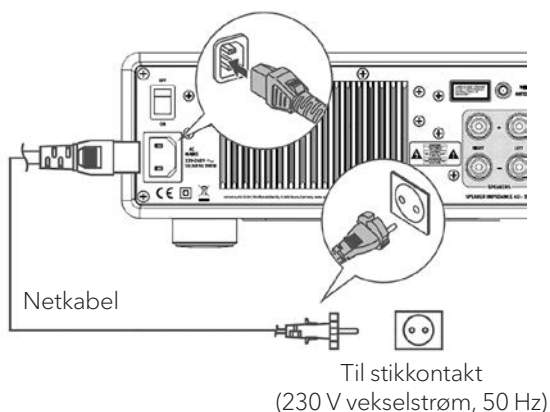

2. Sæt netstikket i MAESTRO.

3.8 FØRSTE OPSÆTNING

Når MAESTRO tændes for første gang, skal du vælge sprog (vises i displayet) og trykke på OK for at bekræfte databeskyttelseserklæringen.

1. Når der vises «Opsætning», skal du trykke på fjernbetjeningen på **+** eller **-** på fjernbetjeningen (eller dreje på betjeningsknappen) for at vælge «JA» og derefter trykke på **OK** for at påbegynde opsætningen.

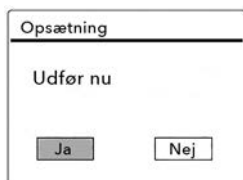

2. Derefter bliver du bedt om at vælge følgende:
 - La langue (à être utilisée pour l'affichage)
 - Le format de l'heure (12 ou 24 heures)
 - La source de la mise à jour automatique (Mise à jour depuis la radio, l'Internet ou aucune mise à jour).

- Følg instruktionerne på displayet, afhængigt af dit valg, for at indstille dato og klokkeslæt, tidszone, sommertid eller trådløst netværk. Drej på betjeningsknappen på MAESTRO, eller tryk på navigationsknappen (+/-) på fjernbetjeningen for at vælge, og tryk derefter på **OK** for at bekræfte (se afsnittet «Menuindstillinger»).
 - Hvis du vælger «Opdatering fra internettet», skal du først konfigurere Wi-Fi-forbindelsen. Når du indtaster adgangskoden til dit trådløse netværk, skal du dreje på betjeningsknappen på MAESTRO eller trykke på navigationsknappen (+/-) på fjernbetjeningen for at vælge et tegn eller et bogstav. Tryk derefter på **OK** for at bekræfte. Vælg [BKSP], hvis du vil slette den seneste indtastning. Vælg [CANCEL] for at annullere indtastning af adgangskoden. Tryk på [OK] for at bekræfte den indtastede adgangskode.
3. Når meddelelsen «Opsætning afsluttet» vises, skal du trykke på **OK**: for at forlade indstillingen.

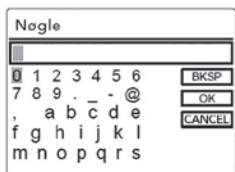

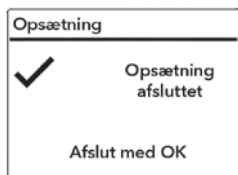

4. Alternativt kan du bruge ethernet-forbindelsen (LAN) til din router (med automatisk konfiguration). Under de netværk, der vises under SSID, skal du vælge menupunktet [Kabel].



Hvis du vil bruge guiden igen, skal du vælge [Systemindstillinger] og derefter [Opsætningsguide] (Se kapitel «Systemindstillinger»).

4. GENERELLE FUNKTIONER

| | |
|---|---|
| Tænd | Tryk på  . MAESTRO starter i den sidst valgte afspilningstilstand. |
| Sluk (standbytilstand) | Tryk på  . Klokkeslæt og dato (hvis indstillet) vises. For at spare energi går MAESTRO i standbytilstand efter 15 minutters dvale |
| Direkte valg af afspilningstilstand | Tryk på knappen til direkte tilstand på fjernbetjeningen eller på frontpanelet for at skifte direkte fra én tilstand til en anden. |
| Afspilning af en CD | Tryk på knappen til direkte tilstand på fjernbetjeningen eller på frontpanelet for at skifte direkte fra én tilstand til en anden. |
| Justering af lydstyrke | Tryk på + eller - på fjernbetjeningen, eller drej på lydstyrkeknappen på MAESTRO. |
| Førstegangspardannelse med Bluetooth-hovedtelefoner | Tryk på og hold knappen  inde på MAESTRO eller på fjernbetjeningen i en hvilken som helst tilstand bortset fra Bluetooth-tilstanden. Eller tryk først en gang på SETUP , derefter på + eller - (eller drej på indstillingsknappen) for at vælge [Bluetooth-hovedtelefoner], vælg så [Bluetooth-pardannelse] og derefter [Tilgængelige enheder], og tryk på OK for at bekræfte. Vent et øjeblik, indtil navnet på din Bluetooth-enhed vises på displayet. Vælg den ønskede enhed, og bekræft med OK . |

DK

Førstegangspardannelse med Bluetooth-hovedtelefoner

Det lille Bluetooth-hovedtelefonsymbol  blinker og viser, at MAESTRO er klar til pardannelse. Bluetooth-hovedtelefonsymbolet  stopper med at blinke, når pardannelsen er afsluttet. Navnet på de tilsluttede Bluetooth-hovedtelefoner vises kortvarigt på displayet. Advarsel: Sørg for, at dine Bluetooth-hovedtelefoner allerede er i søgetilstand og er klar til at blive tilknyttet. Se mere i betjeningsvejledningen til din Bluetooth-enhed.

Forbindelse til Bluetooth-hovedtelefoner, der allerede har dannet par

Tryk på og hold knappen  inde på MAESTRO eller på fjernbetjeningen i en hvilken som helst tilstand bortset fra Bluetooth-tilstanden. Alternativt kan du først trykke én gang på knappen **SETUP** og derefter på **+** eller **-** (eller dreje på indstillingsknappen) for at vælge [Bluetooth-hovedtelefoner]. Vælg så [Bluetooth Kobling Pardannelse] og derefter [Tilknyttede enheder], og bekræft med knappen **OK**. Navnene på de tilknyttede Bluetooth-enheder vises på displayet. Vælg den ønskede enhed, og bekræft med **OK**. Det lille Bluetooth-hovedtelefonsymbol  blinker og viser, at MAESTRO er i koblingstilstand. Bluetooth-hovedtelefonsymbolet  stopper med at blinke, når koblingen er afsluttet. Navnet på de tilsluttede Bluetooth-hovedtelefoner vises kortvarigt på displayet. Advarsel: Sørg for, at dine Bluetooth-hovedtelefoner allerede er i pardannelsestilstand. Se mere i betjeningsvejledningen til din Bluetooth-enhed.

5. MENUOVERSIGT

Der er tre tilgængelige menuer til MAESTRO.

- Indstillingsmenu (til bestemte indstillinger i en afspilningstilstand, f.eks. [Autom. kanalsøgning] i tilstanden FM)
- Systemindstillinger (til generelle indstillinger, f.eks. Klokkeslæt/dato, sprog osv.)
- Hovedmenu (adgang til afspilningsmenuer og snooze-tid)

DK

| | |
|--|--|
| Åbn indstillingerne | Tryk på vælgerknappen SETUP . Indstillingsmulighederne varierer afhængigt af driftstilstanden. |
| Valg af en funktion i indstillingerne | Drej på betjeningsknappen på MAESTRO, eller tryk på + eller - på fjernbetjeningen. |
| Bekræftelse af et valg i indstillingerne | Tryk på OK . |
| Gå et skridt tilbage i menuen | Tryk på ← . |

6. INDIKATORSYMBOLER

I tabellen nedenfor forklares displayets indikatorsymboler, når de vises på displayet.

| | |
|--|---|
|  | Wi-Fi-forbindelsen er aktiv (med signalstyrke). |
|  | Wi-Fi-forbindelsen er afbrudt. |
|  | LAN-forbindelsen er aktiv. |
|  | LAN-forbindelsen er taget ud. |
|  | En Bluetooth-enhed er tilsluttet. |
|  | Bluetooth-hovedtelefoner er tilsluttet. |
|  | Radiokanalen er føjet til favoritlisten. |
|  | FM RDS-information modtages. |
|  | Radiosignal modtages (med signalstyrke). |
|  | Afspilningstilstanden "Gentag alle titler" er aktiv. |
|  | Afspilningstilstanden "Gentag en titel" er aktiv. |
|  | Afspilningstilstanden "Gentag mappe" er aktiv. |
|  | Afspilningstilstanden "Tilfældig afspilning" er aktiv. |
|  | Afspilningstilstanden "Gentag alle titler i tilfældig afspilning" er aktiv. |
|  | Sleptimer er aktiv. |
|  | Stereokanal er tilgængelig. |
|  | Lyden er slået fra. |
|  | Der er tilsluttet en USB-enhed. |
|  | Afspilning sat på pause. |

7. FM-RADIO

7.1 ANVENDELSE

| | |
|--|--|
| Valg af FM radio-tilstand | Tryk på knappen FM på MAESTRO eller på fjernbetjeningen. |
| Manuelt kanalvalg | Tryk på IIII eller IIII . Eller tryk på knappen OK for at starte automatisk kanalvalg. |
| Automatisk søgning efter den næste tilgængelige kanal | Tryk på IIII eller IIII , og hold den inde, eller tryk på knappen OK for at begynde på automatisk kanalvalg. |
| Gem en radiokanal i favoritlisten | Der kan maks. gemmes 10 radiokanaler. 1. Tryk og hold FAV -tasten på MAESTRO-enhedennede indtil den forudindstillede liste "Gem favorit" vises 2. Tryk på + eller - (eller drej på betjeningsknappen) for at vælge et forudindstillet kanalnummer, og tryk på OK for at bekræfte. |
| Gem en radiokanal direkte i favoritlisten | På fjernbetjeningen: Tryk på en af knapperne 0-9 , og hold den inde. |
| Valg af en radiokanal på favoritlisten | Favoritter kan vælges på 2 måder: 1. Tryk på FAV , og tryk derefter på + eller - (eller drej på betjeningsknappen) for at vælge en radiokanal på favoritlisten, og tryk derefter på OK . 2. Tryk på en af knapperne 0-9 på fjernbetjeningen for at vælge en af favoritterne (1-10). |
| Søgning efter information om radiokanalen (hvis tilgængelig) | Tryk flere gange på INFO . |
| Afbryd eller genaktiver lyden | Tryk på symbolet  eller knappen IIII . |

7.2 OPSÆTNINGSMENU

Tryk på **SETUP** i FM-radiotilstand for at åbne opsætningsmenuen. Følgende funktioner er tilgængelige:

- [Autom. kanalsøgning]
Bruges til automatisk lagring af alle tilgængelige radiokanaler på favoritlisten.*
* Alle tilgængelige forindstillede kanaler slettes.
- [Indstilling af søgning]
Bruges til at vælge, at den automatiske søgning kun søger efter kanaler med et stærkt modtagelsessignal.
- [Indstilling af modtagelse]
Hør radio i stereo- eller monokvalitet.
- [Bluetooth-hovedtelefoner]
Se afsnittet «Generelle funktioner» angående til- eller frakobling af Bluetooth-hovedtelefoner.
- [Systemindstillinger]
Se afsnittet «Systemindstillinger».
- [Hovedmenu]
Bruges til at vælge andre afspilningsfunktioner eller Slepptimer.



Bemærk: De valgte indstillinger er angivet med en stjerne.

8. DAB-RADIO

8.1 ANVENDELSE

| | |
|---|--|
| Valg af DAB-radiotilstand | Tryk på knappe DAB på MAESTRO eller på fjernbetjeningen. |
| Søgning efter DAB-kanaler | Når du vælger DAB for første gang, eller hvis kanallisten er tom, gennemfører MAESTRO automatisk en komplet søgning og tilføjer alle tilgængelige kanaler til kanallisten. |
| Indstilling af kanal | Tryk på ⏮ eller ⏭ |
| Gem en radiokanal direkte i favoritlisten | Der kan maks. gemmes 10 radiokanaler. 1. Tryk og hold FAV -tasten på MAESTRO-enhedennede indtil den forudindstillede liste "Gem favorit" vises 2. Tryk på + eller - (eller drej på betjeningsknappen) for at vælge et forudindstillet kanalnummer, og tryk på OK for at bekræfte. |
| Gem en radiokanal direkte i favoritlisten | På fjernbetjeningen: Tryk på en af knapperne 0-9 , og hold den inde. |
| Valg af en radiokanal på favoritlisten | Favoritter kan vælges på 2 måder: Tryk på FAV , og tryk derefter på + eller - (eller drej på betjeningsknappen) for at vælge en radiokanal på favoritlisten, og tryk derefter på OK . Tryk på en af knapperne 0-9 på fjernbetjeningen for at vælge en af favoritterne (1-10). |
| Søgning efter information* om radiokanaler (hvis tilgængelig) | Tryk flere gange på INFO. |
| Afbryd eller genaktiver lyden | Tryk på symbolet 🔇 eller knappen ▶ . |

DK

* DAB-information (hvis tilgængelig) omfatter: navn på radiostation, Dynamic Label Segment (DLS), signalstyrke, programtype (PTY), kunstnernavn, frekvens, signalfejlrate, bithastighed, lydstatus og Codec samt klokkeslæt og dato.

8.2 OPSÆTNINGSMENU

Tryk på **SETUP** i DAB-tilstand for at åbne opsætningsmenuen (se afsnittet «Menufunktioner»). Følgende funktioner er tilgængelige:

- [Kanalliste]
Viser alle tilgængelige kanaler.
- [Komplet søgning]
Til søgning og lagring af alle tilgængelige kanaler.
- [Manuel indstilling]
Bruges til manuel kanalsøgning. Listen over tilgængelige digitale radiokanaler vises.
- [Ryd ugyldige]
Til sletning af alle inaktive kanaler fra kanallisten.
- [DRC]
Nogle DAB-kanaler tilbyder Dynamic Range Compression (DRC). DRC-indstillingen reducerer volumenforskellen mellem lave og høje passager. Du kan vælge mellem DRC Høj, DRC Lav og DRC Fra. I støjende omgivelser anbefales DRC Høj.
- [Kanalrækkefølge]
Bruges til at fastlægge, hvordan kanalerne vises, når du søger efter kanaler. Følgende funktioner er tilgængelige:
 - [Alfanumerisk]: Kanalerne vises i alfabetisk rækkefølge,
 - [Ensemble]: Der vises kanalgrupper, der sendes sammen i samme ensemble, og
 - [Gyldige]: Først vises de aktive kanaler og derefter de inaktive kanaler.
- [Bluetooth-hovedtelefoner]
Se afsnittet «Generelle funktioner» angående tilslutning eller frakobling af Bluetooth-hovedtelefoner.
- [Systemindstillinger]
Se afsnittet «Systemindstillinger».
- [Hovedmenu]
Til valg af andre afspilningsfunktioner eller Sleep timer.





Bemærk: De valgte indstillinger er angivet med en stjerne.

9. INTERNETRADIO

9.1 ANVENDELSE

For at anvende internetradio skal du først oprette en internetforbindelse via Wi-Fi eller ethernet (se afsnittet «Sådan kommer du i gang» og «Netværk»).

DK

| | |
|---|--|
| Valg af internetradiotilstand | Tryk på knappen  på MAESTRO eller på fjernbetjeningen. MAESTRO opretter forbindelse til det sidst anvendte netværk og derefter til den sidste kanal, der blev lyttet til. |
| Indstilling af en radiokanal eller et podcast | Se afsnittet «Kanalliste». |
| Lagring af en radiokanal på favoritlisten | Der kan maks. gemmes 10 radiokanaler. 1. Tryk og hold FAV -tasten på MAESTRO-enhedennede indtil den forudindstillede liste "Gem favorit" vises. 2. Tryk på + eller - (eller drej på betjeningsknappen) for at vælge et forudindstillet kanalnummer, og tryk på OK for at bekræfte. |
| Gem en radiokanal direkte i favoritlisten | På fjernbetjeningen: Tryk på en af knapperne 0-9 , og hold den inde. |
| Gem en radiokanal direkte i favoritlisten | Favoritter kan vælges på 2 måder: 1. Tryk på FAV , og tryk derefter på + eller - (eller drej på betjeningsknappen) for at vælge en radiokanal på favoritlisten, og tryk derefter på OK . 2. Tryk på en af knapperne 0-9 på fjernbetjeningen for at vælge en af favoritterne (1-10). |
| Søgning efter information* om radiokanaler (hvis tilgængelig) | Tryk flere gange på INFO . |
| Afbryd eller genaktiver lyden | Tryk på symbolet  . |

* Kanalinformationerne (hvis tilgængelige) indeholder: Kunstner og titel, stationsbeskrivelse, stationsgenre og -placering, signalkvalitet, Codec- og samplingsfrekvens, afspilningsbuffer og dato.

9.2 OPSÆTNINGSMENU

Tryk på **SETUP** i internetradiotilstand for at åbne opsætningsmenuen. Du kan vælge mellem følgende valgmuligheder:

- [Sidst hørt]
Indstilling af den senest hørte radiokanal.
- [Kanalliste]
Indstilling af tilgængelige internetradiokanaler (se afsnittet «Kanalliste»).
- [Bluetooth-hovedtelefoner]
Til- eller frakobling af Bluetooth-hovedtelefoner. Se afsnittet «Generelle funktioner».
- [Systemindstillinger]
Se afsnittet «Systemindstillinger».
- [Hovedmenu]
Bruges til at vælge andre afspilningstyper eller Sleptimer.



Bemærk: De valgte indstillinger er angivet med en stjerne.

9.3 KANALLISTE

I [Kanalliste] er følgende menuer og undermenuer tilgængelige:

- [Mine favoritter]
Søgning efter og indstilling af internetradiokanaler, som du har føjet til «Mine favoritter» i webportalen (se afsnittet «Anvendelse af webportalen»).
- [Placering (navnet på din placering)]
Søgning efter og indstilling af kanaler i nærheden af dig. Kanalerne er grupperet i forskellige kategorier.
- [Kanal]
 - [Lande]: Søgning efter og indstilling af kanaler efter placering.
 - [Genre]: Søgning efter og indstilling af kanaler efter genre.
 - [Søg efter kanaler]: Søg efter tilgængelige radiostationer ved at indtaste søgeord.
 - [Populære kanaler]: Søgning efter og indstilling af de foretrukne internetradiokanaler.
 - [Nye kanaler]: Søgning efter og indstilling af de foretrukne internetradiokanaler.
- [Podcasts]
 - [Lande]: Søgning efter og indstilling af podcasts efter placering.
 - [Formater]: Søgning efter og indstilling af podcasts efter genre.
 - [Søg efter podcasts]: Søg efter tilgængelige podcasts ved at indtaste søgeord.
- [Mine tilføjede radiokanaler]
Søgning efter og indstilling af radiokanaler, som du har føjet til «Mine tilføjede kanaler» i webportalen (se afsnittet «Anvendelse af webportalen»).
- [Hjælp]
 - Hjælp med ofte stillede spørgsmål, hvis internetradioen ikke fungerer korrekt
 - Modtagelse af adgangskoden fra MAESTRO.

9.4 ANVENDELSE AF WEBPORTALEN

Webstedet på portalen Frontier Silicon Internet Radio giver dig mulighed for at organisere «Mine favoritter» og tilføje nye internetradiostationer til en computer. For at gøre dette skal du først logge ind på webportalen.



1. Tryk på **SETUP** (Opsætning) i internetradiotilstand, og vælg derefter [Kanalliste] > [Hjælp]. Skriv adgangskoden ned.
2. Gå til <http://nuvola.link/sr> i din computers webbrowser.
3. Registrér en ny konto med adgangskoden.
4. Følg vejledningen på webportalen, og brug funktionerne «Mine favoritter» og «Mine tilføjede radiostationer» til at tilføje radiokanaler.
5. Du kan høre stationerne, der er føjet til «Mine favoritter» fra [Mine favoritter] i internetradiotilstanden på MAESTRO.

DK









10. BLUETOOTH

MAESTRO kan forbindes med en Bluetooth-kompatibel afspilningsenhed inden for en radius på ca. 10 meter.

10.1 FORBINDELSE

1. Tryk på knappen  på MAESTRO eller på fjernbetjeningen. Det lille Bluetooth-symbol  blinker og viser, at MAESTRO er klar til at oprette forbindelse.
2. Slå Bluetooth-funktionen til på din Bluetooth-kompatible afspilningsenhed, og søg efter tilgængelige Bluetooth-enheder.
3. Vælg «MAESTRO» på listen over tilgængelige Bluetooth-enheder for at oprette forbindelsen. Bluetooth-symbolet  stopper med at blinke, når forbindelsen er oprettet.

10.2 ANVENDELSE

| | |
|--|---|
| Aktivering af Bluetooth-audiotilstand | Tryk på knappen  på MAESTRO eller på fjernbetjeningen. |
| Musikafspilning | Vælg en lydfil på din Bluetooth-kompatible afspilningsenhed, og start afspilningen. |
| Sæt på pause eller genoptag afspilningen | Tryk på  . |
| Gå til forrige eller næste lydfil | Tryk på  eller  . |
| Hurtig frem- og tilbagespoling i en titel | Tryk på  eller  og hold knappen nede ved afspilning. |
| Afbrydelse af Bluetooth-forbindelsen | <ul style="list-style-type: none">• Aktivér en anden afspilningstilstand, eller• Vælg [Afbryd BT] i indstillingsmenuen (se nedenfor), eller• Tryk på , og hold knappen nede. |
| Søg efter information om titlen (hvis tilgængelig) | Tryk flere gange på INFO . |
| Afbryd eller genaktiver lyden | Tryk på symbolet  . |

10.3 OPSÆTNINGSMENU

Tryk på **SETUP** i Bluetooth-audiotilstand for at åbne opsætningsmenuen. Følgende funktioner er tilgængelige:

- [Bluetooth slået fra]
Afbrydelse af Bluetooth-forbindelsen.
- [Vis detaljer]
 - [Bluetooth-info]: Se den eksisterende Bluetooth-forbindelsesstatus.
 - [Forbundet med]: Vis navnene på de tilsluttede Bluetooth-enheder.
- [Systemindstillinger]
Se afsnittet «Systemindstillinger».
- [Hovedmenu]
Bruges til at vælge andre afspilningstyper eller Sleptimer.



Bemærk: De valgte indstillinger er angivet med en stjerne.

11. AUX IN 1

11.1 ANVENDELSE

Din eksterne afspilningsenhed (f.eks. mp3-afspiller) skal tilsluttes MAESTRO med et lyd kabel (med et RCA-stik, medfølger ikke) via AUX 1-indgangen.

DK

| | |
|-----------------------------------|---|
| Aktivisering af AUX In 1-tilstand | Tryk på knappen AUX på MAESTRO eller på fjernbetjeningen for at slå over på AUX In 1. |
| Start og styring af afspilningen | Al afspilningsaktivitet styres fra den eksterne afspilningsenhed. |
| Afbryd eller genaktiver lyden | Tryk på symbolet  eller knappen ▶ . |

11.2 OPSÆTNINGSMENU

Tryk på **SETUP** i AUX In 1-tilstand for at åbne opsætningsmenuen. Følgende funktioner er tilgængelige:

- [Bluetooth-hovedtelefoner]
Se afsnittet «Generelle funktioner» angående til- eller frakobling af Bluetooth-hovedtelefoner.
- [Systemindstillinger]
Se afsnittet «Systemindstillinger».
- [Hovedmenu]
Bruges til at vælge andre afspilningstyper eller Sleptimer.





Bemærk: De valgte indstillinger er angivet med en stjerne.

12. AUX IN 2

12.1 ANVENDELSE

Din eksterne afspilningsenhed (f.eks. mp3-afspiller) skal tilsluttes MAESTRO med et lydka-
bel (med et 3,5 mm's stik, medfølger ikke) via AUX 2-indgangen.

| | |
|----------------------------------|--|
| Aktivering af AUX In 2-tilstand | Tryk på knappen AUX på MAESTRO eller på fjernbetjeningen for at slå over på AUX In 2. |
| Start og styring af afspilningen | Al afspilningsaktivitet styres fra den eksterne afspilningsenhed. |
| Afbryd eller genaktiver lyden | Tryk på symbolet  eller knappen  . |

12.2 OPSÆTNINGSMENU

Tryk på **SETUP** i AUX In 2-tilstand for at åbne opsætningsmenuen. Følgende funktioner er tilgængelige:

- [Bluetooth-hovedtelefoner]
Se afsnittet «Generelle funktioner» angående til- eller frakobling af Bluetooth-hovedtelefoner.
- [Systemindstillinger]
Se afsnittet «Systemindstillinger».
- [Hovedmenu]
Bruges til at vælge andre afspilningstyper eller Sleptimer.





Bemærk: De valgte indstillinger er angivet med en stjerne.

13. OPTISK TILSTAND

13.1 ANVENDELSE

Din eksterne afspilningsenhed (f.eks. TV, lydforstærker) skal sluttes til MAESTRO med et lyd kabel (med optisk stik, medfølger ikke) via den optiske indgang.

DK

| | |
|----------------------------------|--|
| Aktivering af optisk tilstand | Tryk på knappen DIGITAL på MAESTRO eller på fjernbetjeningen for at skifte til optisk tilstand. |
| Start og styring af afspilningen | Al afspilningsaktivitet styres fra den eksterne afspilningsenhed. |
| Afbryd eller genaktiver lyden | Tryk på symbolet  eller knappen  . |

13.2 OPSÆTNINGSMENU

Tryk på **SETUP** i optisk indgangstilstand for at åbne opsætningsmenuen. Følgende funktioner er tilgængelige:

- [Bluetooth-hovedtelefoner]
Se afsnittet «Generelle funktioner» angående til- eller frakobling af Bluetooth-hovedtelefoner.
- [Systemindstillinger]
Se afsnittet «Systemindstillinger».
- [Hovedmenu]
Bruges til at vælge andre afspilningstyper eller Sleptimer.



Den optiske indgang understøtter kun musikkilder
Lineær PCM, 2 kanaler 16-bit eller 24-bit.



Bemærk: De valgte indstillinger er angivet med en stjerne.

14. KOAKSIAL INDGANGSTILSTAND

14.1 ANVENDELSE

Din eksterne afspilningsenhed (f.eks. TV eller Blu-ray-afspiller) skal tilsluttes MAESTRO med et lyd kabel (koaksial-stik, medfølger ikke) via den koaksiale indgang.

| | |
|----------------------------------|--|
| Aktivering af koaksial tilstand | Tryk på knappen DIGITAL på MAESTRO eller på fjernbetjeningen for at skifte til koaksial tilstand. |
| Start og styring af afspilningen | Al afspilningsaktivitet styres fra den eksterne afspilningsenhed. |
| Afbryd eller genaktiver lyden | Tryk på symbolet  eller knappen ▶▶ . |

14.2 OPSÆTNINGSMENU

Tryk på **SETUP** i koaksial indgangstilstand for at åbne opsætningsmenuen. Følgende funktioner er tilgængelige:

- [Bluetooth-hovedtelefoner]
Se afsnittet «Generelle funktioner» angående til- eller frakobling af Bluetooth-hovedtelefoner.
- [Systemindstillinger]
Se afsnittet «Systemindstillinger».
- [Hovedmenu]
Bruges til at vælge andre afspilningstyper eller Sleptimer.



Det koaksiale input understøtter kun musikkilder med Lineær PCM, 2 kanaler 16 bit eller 24 bit.



Bemærk: De valgte indstillinger er angivet med en stjerne.

15. CD-TILSTAND



OBS! **Fare for skader!**

Forkert håndtering af MAESTRO kan muligvis også Årsag skade. Tilslut ikke en mini-CD eller fra normale CD-format forskellige lydbærere i MAESTRO.

DK

15.1 ANVENDELSE

MAESTRO kan afspille lydfile, der er gemt på lyd-CD, CD-R og CD-RW. Afspilningen afhænger også af CD'ens kvalitet.

| | |
|--|--|
| Aktivering af CD-tilstand | Tryk på knappen CD på MAESTRO eller på fjernbetjeningen, eller tryk én gang på MENU og derefter på ⏮ . |
| Afbryd (pause) eller fortsæt afspilning | Tryk på ⏸ . |
| Stop afspilning | Tryk på ■ . |
| Skift til forrige eller næste titel | Tryk på ⏮ eller ⏭ . |
| Hurtig søgning tilbage- eller fremspoling i en titel | Tryk på ⏮ eller ⏭ , og hold knappen nede ved afspilning. |
| Valg af en afspilningstilstand | Tryk flere gange på FAV . <ul style="list-style-type: none">• ↺ = Gentag alle titler• ↻ = Gentag en titel• ⌛ = Tilfældig |
| Søg informationer om lydfile (hvis tilgængelige) | Tryk flere gange på INFO . |
| Afbryd eller genaktiver lyden | Tryk på symbolet 🔊 . |

15.2 OPSÆTNINGSMENU

Tryk på **SETUP** i CD-tilstand for at åbne opsætningsmenuen. Følgende funktioner er tilgængelige:

- [Fortsæt indstilling af CD]
CD-afspilningen fortsætter derfra, hvor du stoppede sidst, også selvom du har ændret tilstand eller sat enheden i standbytilstand. Denne funktion afsluttes, når CD'en skubbes ud. Funktionen er f.eks. beregnet til lydbøger.
- [Bluetooth-hovedtelefoner]
Se afsnittet «Generelle funktioner» angående til- eller frakobling af Bluetooth-hovedtelefoner.
- [Systemindstillinger]
Se afsnittet «Systemindstillinger».
- [Hovedmenu]
Bruges til at vælge andre afspilningstyper eller Sleptimer.





Bemærk: De valgte indstillinger er angivet med en stjerne.

16. PHONO-TILSTAND

16.1 ANVENDELSE

Din pladespiller skal tilsluttes MAESTRO med et lyd kabel (medfølger ikke) via phono-indgangen.

DK

| | |
|----------------------------------|--|
| Aktivering af phono-tilstand | Tryk på knappen PHONO på MAESTRO eller på fjernbetjeningen. |
| Start og styring af afspilningen | Al afspilningsaktivitet styres fra den eksterne afspilningsenhed. |
| Afbryd eller genaktiver lyden | Tryk på symbolet  eller knappen  . |

16.2 OPSÆTNINGSMENU

Tryk på **SETUP** i indgangstilstanden phono for at komme til opsætningsmenuen. Følgende funktioner er tilgængelige:

- [Phono-støjreduktion]
Indstil «Phono direkte afspilning» for at reducere brummen og støj. Phono-indgangen går uden om DSP, og signalet går direkte til lydstyrkejusteringen.
- [Bluetooth-hovedtelefoner]
Se afsnittet «Generelle funktioner» angående til- eller frakobling af Bluetooth-hovedtelefoner.
- [Systemindstillinger]
Se afsnittet «Systemindstillinger».
- [Hovedmenu]
Bruges til at vælge andre afspilningstyper eller Sleptimer.



Udligningsindstillingen er ikke aktiv, når Støjreduktion er aktiveret.



Bemærk: De valgte indstillinger er angivet med en stjerne.

17. STREAMINGTJENESTER

Din MAESTRO kan afspille indhold fra følgende streamingtjenester:



Symbolerne for disse tjenester kan også findes på displayet på MAESTRO.



Bemærk: Brug af streamingtjenester kræver indgåelse af passende kontrakter; Disse kan medføre omkostninger. Især indeholder gratis tilbud ofte reklame. Ændringer er streamingtjenesternes ansvar. Informer dig selv om udbyderens hjemmesider.

Vi anbefaler, at du først installerer appen UNDOKTM på den enhed, som du vil styre din MAESTRO med (f.eks. en smartphone eller en tablet).



Bemærk: Denne enhed (f.eks. Smartphone) skal være i det samme netværk som din MAESTRO!
Tip til UNDOKTM-appen findes i kapitel 21.



Vereinzelt können die Dienste auch direkt über die Apps der Anbieter oder am MAESTRO selber bedient werden.
Bitte informieren Sie sich beim Anbieter.

17.1 ANVENDELSE

De nedenfor beskrevne procedurer gælder for alle tilgængelige streamingtjenester.

| | |
|--|--|
| Valg af en streamingtjeneste | Tryk på knappen () på MAESTRO eller på fjernbetjeningen for at vælge den ønskede streamingtjeneste. Symbolerne for ovenstående tjenester vises i displayet på din MAESTRO. |
| Log ind med en streamingtjeneste (TIDAL, Napster, Deezer, Qobuz, Amazon Music) | Hvis du vil bruge en streamingtjeneste på MAESTRO, skal du logge ind på MAESTRO eller via appen UNDOKTM, der er installeret på din mobilenhed, med din konto. Følg vejledningen på skærmen. |
| Sådan bruges Spotify Connect | Brug en smartphone, tablet eller en computer som fjernbetjening til Spotify. Læs mere på spotify.com/connect . |
| Sæt på pause eller genoptag afspilningen | Tryk på  . |
| Skift til forrige eller næste titel | Tryk på  eller  . |
| Gem en titel (en playliste*) i favoritlisten | Du kan gemme maksimalt 8 titler, med Spotify kan du gemme op til 10 titler eller playlister. 1. Tryk og hold FAV -tasten på MAESTRO-enhedennede indtil den forudindstillede liste "Gem favorit" vises. 2. Tryk på + eller - (eller drej på betjeningsknappen) for at vælge en favoritplacering, og tryk på OK for at bekræfte. |

| | |
|--|---|
| Gem en titel (en playliste*) direkte i favoritlisten | På fjernbetjeningen: Tryk på en af knapperne 1-8 , og hold den nede (Spotify 0-9). |
| Valg af en titel (en playliste*) i favoritlisten | Favoritter kan vælges på 2 måder: 1. Tryk på FAV , tryk derefter på + eller - (eller drej på betjeningsknappen) for at vælge en titel/en playliste i favoritlisten, og tryk derefter på OK . 2. Tryk på en af knapperne 1-8 på fjernbetjeningen (Spotify 0-9) for at vælge en af favoritterne. |
| Søg efter information om titlen (hvis tilgængelig) | Tryk flere gange på INFO . |
| Afbryd eller genaktiver lysten | Tryk på symbolet  . |

17.2 OPSÆTNINGSMENU

Vælg en tilgængelig streamingtjeneste, og tryk på **SETUP** for at åbne opsætningsmenuen. Du kan vælge mellem følgende valgmuligheder:

- [Bluetooth-hovedtelefoner]
Se afsnittet «Generelle funktioner» angående til- eller frakobling af Bluetooth-hovedtelefoner.
- [Systemindstillinger]
Se afsnittet «Systemindstillinger».
- [Hovedmenu]
Bruges til at vælge andre afspilningstyper eller Sleptimer.



Bemærk: De valgte indstillinger er angivet med en stjerne.

18. MY MUSIC

OBS!

Fare for skader!



Forkert håndtering af MAESTRO kan muligvis også

Årsag skade.





Tilslut ikke MAESTRO direkte til USB-porten på en computer eller anden ekstern lagerenhed, f.eks. En ekstern harddisk.



I Min musik kan du afspille sange (lydfile), der findes på et USB-flashdrev eller medieserver (UPnP) og er på det samme Wi-Fi-netværk som MAESTRO.

18.1 ANVENDELSE

| | |
|--|---|
| Valg af «Min musik» | Tryk på knappen (🎵) på MAESTRO eller på fjernbetjeningen, og tryk derefter på ⏮ eller ⏭ eller drej på indstillingsknappen for at vælge «My Music», og tryk derefter på OK for at bekræfte. |
| Afspilning af titler, der er gemt på et USB-stik | Sæt USB-stikket i USB-porten på MAESTRO. Tryk derefter på SETUP , og vælg [Afspil USB] i opsætningsmenuen. |
| Sæt på pause eller genoptag afspilningen | Tryk på ⏸ . |
| Skift til næste eller forrige titel | Tryk på ⏮ eller ⏭ . |

| | |
|--|--|
| Hurtig frem- og tilbagespoling i en titel (lydfil) | Tryk på ⏮ eller ⏭ , og hold knappen nede under afspilning. |
| Føj en titel til «Min playliste» | Tryk på ⏭ eller på indstillingsknappen, og hold den nede, når filen er markeret i valgmenuen. |
| Valg af en afspilningstilstand | <p>Tryk flere gange på FAV.</p> <ul style="list-style-type: none"> •  = Gentag alle titler •  = Gentag en titel •  = Tilfældig •  = Gentag alle titler tilfældigt |
| Søgning af information om titlen (lydfilen) (hvis tilgængelig) | Appuyez plusieurs fois sur INFO . |
| Afbryd eller genaktiver lyden | Tryk på symbolet  . |

18.2 OPSÆTNINGSMENU

Tryk på **SETUP** i tilstanden «My Music» for at åbne opsætningsmenuen. Du kan vælge mellem følgende valgmuligheder:

- [Fælles medier]
Bruges til søgning efter lydfiler på Wi-Fi- eller ethernet-netværk. Når en medieserver er fundet, vises en valgmenu til valg af lydfiler, der skal afspilles fra MAESTRO.
- [USB-afspilning]
Bruges til søgning efter lydfiler på det tilsluttede USB-stik. Når et USB-stik er fundet, vises en valgmenu til valg af lydfiler, der skal afspilles fra MAESTRO.
- [Min playliste]
Til søgning efter og afspilning af lydfiler, som er gemt i «Min playliste».
- [Gentag]
Til aktivering eller deaktivering af gentagelsesfunktionen, når du afspiller fra den aktuelle mappe/playliste.
- [Shuffle]
Til aktivering eller deaktivering af tilstanden Tilfældig, når du afspiller fra den aktuelle mappe/playliste.
- [Ryd playliste]
Sletter poster fra «Min playliste».
- [Fjern server]
Når denne indstilling sættes til «JA», vises inaktive medieservere. Du kan derefter vælge en medieserver og «vække» den (WOL-funktion) for at afspille lydfiler fra MAESTRO.
- [Bluetooth-hovedtelefoner]
Se afsnittet «Generelle funktioner» angående til- eller frakobling af Bluetooth-hovedtelefoner.
- [Systemindstillinger]
Se afsnittet «Systemindstillinger».
- [Hovedmenu]
Bruges til at vælge andre afspilningstyper eller Sleptimer.



Bemærk: De valgte indstillinger er angivet med en stjerne.

19. SLEEPTIMER (AUTOMATISK DEAKTIVERINGSFUNKTION)

Med Sleptimer (automatisk deaktiveringsfunktion) angiver du den tid, der går, før MAESTRO slukker automatisk.

1. Tryk på **SETUP** i afspilningstilstand, og vælg så [Hovedmenu] og [Snooze].
2. Eller tryk direkte på knappen **SLEEP** for at slå den automatiske deaktiveringsfunktion til eller fra.
3. Tryk på **+** eller **-** (eller drej på indstillingsknappen) for at vælge snooze-tiden (15, 30, 45, 60 eller 90 min).
4. Tryk på **OK** for at bekræfte valget.

Når Sleptimer er aktiv, vises symbolet for Snooze () og den resterende tid. Vælg [Snooze fra] for at deaktivere Sleptimer.

20. SYSTEMINDSTILLINGER

20.1 ÅBN SYSTEMINDSTILLINGERNE

- Tryk på **SETUP** i afspilningstilstand, og vælg derefter [Systemindstillinger]



Bemærk: De valgte indstillinger er angivet med en stjerne.

20.2 EQUALIZER

Vælg en af funktionerne for at tilpasse MAESTRO efter dine behov.

- [Loudness]
Med Loudness tilpasses Diskant/Dybe toner efter de forskellige lydstyrker, så fjerne toner også kan høres klart ved stille musik.
- [Bass]
Indstilling af bas for at tilpasse klangen efter dine behov.
- [Diskant]
Indstilling af diskant for at tilpasse klangen efter dine behov.
- [Balance]
Juster lydbalancen mellem venstre og højre for forstærkerudgange.
- [Højtalere]
Vælg effekten for de højtalere, der er tilsluttet MAESTRO.
 - [Maksimal effekt]
Egnet til store, kraftige højtalere (fuld frekvensgang; ingen effektbegrænsere).
 - [Middeffekt]
Egnet til højtalere med middel effekt (fuld frekvensgang, begrænset til 100 W ved 4 Ohm eller 50 W ved 8 Ohm)
 - [2.1-system]
Egnet til 2.1-lydsystemer (MAESTROs forstærker drives med Linkwitz-højpasfilter 2. orden; ingen effektbegrænsere).
 - [Overgangsfrekvens]
Vælg den ønskede overgangsfrekvens (80 Hz er forudindstillet). Se også afsnit 3.5.
- [Rumkorrektur-EQ]
Med denne funktion kan du aktivere og deaktivere rumkorrekturen. Læs mere i afsnit 22.

20.3 NETVÆRK

- [Netværksassistent]
Bruges til at opsætte en netværksforbindelse.
- [Opsætning af PBC WLAN]
Vælg denne indstilling, hvis din trådløse router understøtter WPS- eller PBC-opsætningsmetoderne.
- [Vis indstillinger]
Bruges til visning af de aktuelle netværksoplysninger.
- [WLAN-område]
Bruges til at vælge et WLAN-område.
- [Manuelle indstillinger]
I indstillingen [Trådløs] skal du vælge [DHCP aktiv] for automatisk at tildele IP-adressen eller [DHCP inaktiv] for at tildele den manuelt.
- [NetRemote PIN-opsætning]
Bruges til opsætning af en pinkode til NetRemote.
- [Netværksprofil]
Til visning af en gemt netværksliste i MAESTRO.
- [Slet netværksindstillinger]
Sletter alle netværksindstillinger.
- [Bevar netværksforbindelse]
Bevarer netværksforbindelsen. Giver dig mulighed for at aktivere MAESTRO fra standby ved hjælp af en fjernapp.

20.4 TID/DATO

- [Tid-/datoindstil.]
Bruges til indstilling af klokkeslæt og dato.
- [Auto Update]
Bruges til at vælge en kilde (radio, internetnetværk eller ingen opdatering) til automatisk at opdatere klokkeslættet. Hvis du opdaterer tiden fra en kilde (radio – FM/DAB), fungerer sommertidsindstillingen ikke. Hvis du opdaterer tiden fra internettet, skal du indstille din tidszone.
- [Indstil format]
Bruges til indstilling af tidsformatet (12 eller 24 timer).
- [Indstil tidszone]
Bruges til indstilling af en tidszone.
- [Sommertid?]
Bruges til aktivering eller deaktivering af sommertid.

20.5 INAKTIV STANDBY

- Med denne indstilling kan du indstille den tid, der skal gå, før MAESTRO automatisk slukker. Tilgængelige indstillinger: Deaktiveret, 2, 4, 5 og 6 timer.

20.6 SPROG

- Med denne funktion kan du indstille sproget. Tilgængelige indstillinger: Tysk, engelsk, dansk, spansk, fransk, italiensk, nederlandsk, norsk, polsk, portugisisk, finsk, svensk og tyrkisk.

20.7 FABRIKSINDSTILLINGER

- Denne indstilling sletter alle brugerdefinerede indstillinger og erstatter dem med de oprindelige fabriksindstillinger.

20.8 SOFTWAREOPDATERING

- [Auto-Update]
Bruges til regelmæssig søgning efter opdateringer.
- [Kontrollér nu]
Bruges til øjeblikkelig søgning efter opdateringer. Hvis der er ny software tilgængelig, spørger MAESTRO dig, om du vil opgradere. Før du udfører en softwareopdatering, skal du sørge for, at MAESTRO har en stabil strømforsyning. Afbrydelse af strømmen under en softwareopdatering kan beskadige MAESTRO.

20.9 OPSÆTNINGSASSISTENT

- Bruges til at udføre den første opsætning (se afsnittet «Klargøring»).

20.10 INFO

- Den aktuelle softwareversion, Spotify-version, radio-id og enhedsnavn vises her.

20.11 DATABESKYTTELSE

- Besøg følgende webside: www.frontiersmart.com/privacy

20.12 SKÆRMLYSSTYRKE

Bruges til at vælge skærmens lysstyrke. Displayet skifter til lys eller mørk. Lysstyrkeniveauet justeres automatisk efter omgivelseslyset via sensoren på forsiden af MAESTRO.

- [Lyse omgivelser]
Trin 8 t
- [Mørke omgivelser]
Trin 1 til 8

21. ANVENDELSE AF APPEN UNDOK™ TIL STYRING AF MAESTRO

MAESTRO er kompatibel med appen UNDOK™ fra Frontier Silicon. Med appen får du omfattende fjernbetjeningsfunktioner til FS-baserede lydmoduler med en iOS- eller Android-smartphone.

Installation og anvendelse af appen UNDOK™:

DK

1. Hent appen UNDOK™ fra «App Store» eller «Google Play», og installér den på din iOS- eller Android-smartphone.



2. Slut din smartphone til det samme Wi-Fi-netværk som MAESTRO.
3. Start appen UNDOK™ på din smartphone. Appen søger efter kompatible lydsystemer. Du kan også vælge «Opsætning af lydsystem» for at starte søgningen efter lydsystemer.

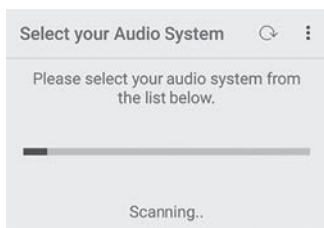

4. Vælg «MAESTRO» på listen over tilgængelige lydsystemer.



5. Styling af MAESTRO via appen UNDOK™.



22. APPEN RUMKORREKTUR

MAESTRO indfører rumkorrekturfunktion, som anvender digitale filtre til korrektur af rumakustikken. Når du bruger rumkorrektur fra sonoro, bliver du guidet igennem alle trinene.

Sådan installerer og bruger du sonoros app til rumkorrektur:

DK

1. Hent appen sonoro Room Correction fra App Store, og installér den på din iOS-enhed.



Sonoro room korrektion app er kun til smartphones med iOS Operativsystem og fås fra iPhone 6s.

2. Aktivér MAESTRO, og skift til Bluetooth-driftstilstand.
3. MAESTRO må ikke være forbundet med nogen smartenheder. Det lille Bluetooth-symbol  blinker.
4. Start rumkorrekturappen på din iOS-enhed. Appen søger efter kompatible lydsystemer. Du skal aktivere Bluetooth-funktionen på din smartenhed.
5. Vælg MAESTRO på listen over tilgængelige enheder.

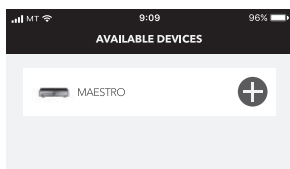

6. Dette åbner hovedbetjeningskærmen, hvor du skal vælge «BEGIN CORRECTION» (Påbegynd korrektur).

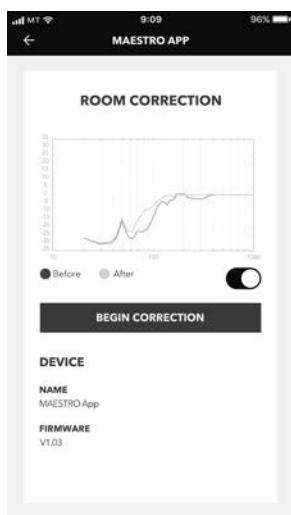

7. Følg brugsoplysningerne, og vælg «OK» for at få adgang til mikrofonen på din iOS-enhed.

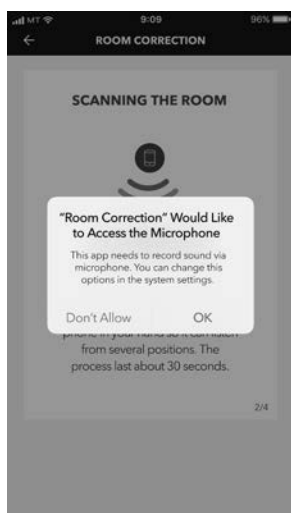

8. Trin 1 - Du bør nu høre en kort testlyd. Tryk på «NEXT» (Næste) for at fortsætte.

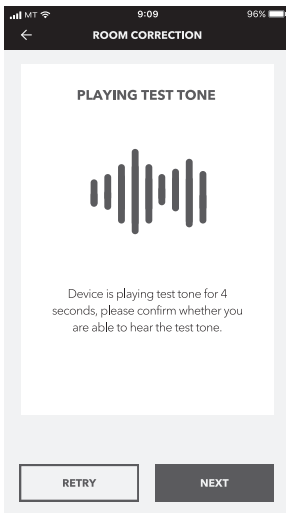

DK

9. På trin 2 afspilles testlyden uafbrudt i 50 sekunder. For at få det bedste resultat anbefaler vi, at du går gennem rummet med din iPhone i hånden, så lyden kan optages flere steder fra.

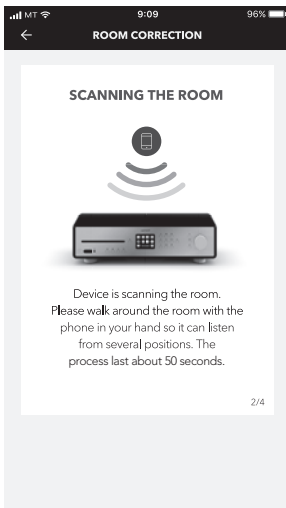

10. Trin 3: Baseret på de optagne data korrigerer programmet signalet fra din MAESTRO, så akustikken i rummet forbedres.

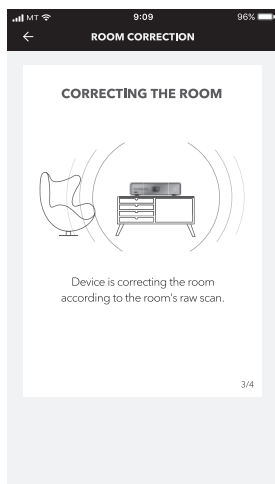

11. I trin 4 viser programmet den optimerede grønne kurve og bruger anvender automatisk den nye filterindstilling på MAESTRO. Tryk på «OK» for at fortsætte.

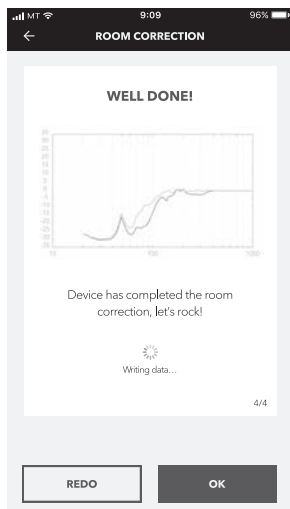

Appen vender tilbage til hovedbetjeningskærmen. Før og efter korrekturen vises der frekvensgange for dit rum.

23. AFHJÆLPNING AF FEJL

Der kan opstå fejl i alle elektriske apparater. Det behøver ikke altid at være en defekt på MAESTRO. Tjek i følgende tabel, om du selv kan afhjælpe fejlen.

| Fejl | Mulige årsager | Afhjælpning |
|--|--|---|
| Apparatet tænder ikke | Netkablet er ikke tilsluttet korrekt. | Tilslut netkablet korrekt. |
| | Netstikket er slukket/OFF. | Tænd for netstikket. |
| MAESTRO reagerer ikke | Fejl i MAESTRO. | Træk stikket ud, og sæt det i igen. Tænd MAESTRO igen. |
| MAESTRO skifter automatisk til standbytilstand | Sleeptimer er aktiveret. | Tænd for MAESTRO, og start afspilningen igen. |
| | Den inaktive standbyfunktion er aktiv, fordi MAESTRO ikke har været brugt i den angivne tid. | Deaktivering af den inaktive standbyfunktion. |
| | Den tilsluttede højttalers impedans er forkert. | Tilslut højttalere med en impedans på 4-16 Ω. |
| | Sikkerhedstilstanden er blevet aktiveret på grund af en kortslutning. | Fjern kortslutningen, sno de uisolerede tråde på højttalerkablet fast, og slut det til højttaleren og MAESTRO igen. |
| Fjernbetjeningen virker ikke eller virker ikke korrekt | Afstanden til MAESTRO er for stor. | Reducer afstanden mellem fjernbetjeningen og MAESTRO. |
| | Batteriet er fladt. | Udskift batteriet. |

| Fejl | Mulige årsager | Afhjælpning |
|---------------------------------------|---|--|
| Ingen eller dårlig lyd | Lyden er deaktiveret. | Juster lydstyrken. |
| | Polariteten på højtalerkablet er byttet rundt. | Kontrollér højtalerkablets tilslutning og polaritet. |
| | MAESTRO er ikke i den rigtige afspilningstilstand. | Vælg en anden afspilningstilstand/lydkilde. |
| | Hovedtelefoner er tilsluttet. | Træk stikket til hovedtelefonerne ud. |
| | Dårlig modtagelse af FM/DAB eller internet. | Juster FM-/DAB-antennen, eller kontrollér Wi-Fi-f orbindelsen. |
| | Forstyrrelser fra andre radiostationer eller apparater. | Forøg afstanden mellem MAESTRO og andre apparater. |
| | Sikkerhedstilstanden er aktiveret på grund af overbelastning. | Sluk for MAESTRO, og tænd den igen for at nulstille sikkerhedstilstanden. |
| | Der kommer ingen lyd via den optiske eller den koaksiale indgang. | Vælg PCM som udgang på den eksterne enhed. |
| Utilstrækkelig Wi-Fi-signalstyrke | Routeren er for langt væk eller blokeret. | Flyt MAESTRO tættere på routeren, eller skift placeringen af Wi-Fi-antennen. |
| Ingen forbindelse til Wi-Fi-netværket | Routeren er ikke tændt eller fungerer ikke korrekt. | Tænd din router, eller kontrollér routerens tilstand. |
| | Forkert opsætningsprocedure. | Kontrollér, om din router understøtter WPS og bruger den korrekte opsætningsprocedure (PBC eller PIN). Konfigurer Wi-Fi-indstillingerne igen. |

| Fejl | Mulige årsager | Afhjælpning |
|---|---|--|
| Internetradiokanalen virker ikke altid. | Nogle kanaler understøtter kun et begrænset antal lyttere. | Prøv igen senere. |
| | Radiokanalen sender ikke. | Prøv igen senere. |
| Nogle internetradiokanaler forsvinder fra kanallisten. | Kanalen fjernes fra listen, hvis den ikke sender. | Prøv igen senere. Når kanalen begynder at sende igen, vises den igen i listen. |
| CD-afspilning starter ikke. | CD-formatet understøttes ikke. | Tænd din router, eller kontrollér routerens tilstand. |
| | CD'en er snavset. | Rengør CD'en. |
| | CD'en er beskadiget. | Sæt en anden CD i CD-sprækken. |
| USB-enheden virker ikke. | Afspilning fra USB understøttes ikke. | Kontrollér filer og filsystem på USB-enheden. |
| | Der er skjulte filer på USB-enheden. | Fjern de skjulte filer fra USB-enheden. |
| | USB-enheden oplader ikke. | Kontrollér USB-kablet. |
| Høj brummen eller støj i phono-tilstand. For lav maksimal lydstyrke i phono-tilstand. | Pladespillerens stel- eller jordingskabel er ikke tilsluttet. | Tilslut stel- eller jordingskablet. |
| | Der bliver brugt en forkert pickup. | Brug en MM-pickup (Moving Magnet). |
| | Pladespilleren og højttaleren står for tæt på hinanden. | Stil pladespilleren og højttaleren så langt som muligt fra hinanden. |

24. RENGØRING

OBS!

Ejendomsskader på grund af forkert rengøring!

Forkert rengøring kan medføre begrænset funktionalitet og skader på MAESTRO.



- Brug aldrig hårde eller opløsningsmiddelbaserede rengøringsmidler, da disse vil beskadige overfladen på MAESTRO angribe.
- Brug ikke varm eller komprimeret luft til tørring af MAESTRO.
- Hjørner og kanter på MAESTRO er trykfølsomme. Beskyt dem mod for stort pres.

Rengøring af fingeraftryk og let snavs

- Rengør kun MAESTRO udvendigt med en tør, blød klud.

Rengøring af genstridigt snavs

- Rengør kun MAESTRO udvendigt med en let fugtig klud, og tør derefter MAESTRO af med en blød, tør klud.

25. GARANTI

For fremsættelse af garantikrav gælder følgende uden begrænsning af dine lovmæssige rettigheder:

- Garantikrav kan kun efterkommes inden for en periode på maks. 2 år (1 år i Nordamerika og Australien) efter købsdatoen.
- Inden for garantiperioden afhjælper sonoro audio GmbH gratis alle fejl og mangler, der er forårsaget af materiale- eller produktionsfejl, gennem reparation eller udskiftning af MAESTRO efter eget skøn.
- Ved reklamation bedes du henvende dig til vores kundeservice. Du kan finde kontaktoplysningerne under «Kontaktoplysninger» eller på www.sonoro.com.
- Reparation eller udskiftning af MAESTRO medfører ingen ny garantiperiode. Varigheden på garantiperioden forbliver definitivt 2 år (1 år i Nordamerika og Australien) efter købsdatoen.
- Garantien dækker ikke batterier, skader forårsaget af u hensigtsmæssig brug, normal slitage og brug eller fejl og mangler, der er ubetydelige for MAESTROs værdi eller brugsegnerhed. Reparationer, der ikke er udført af et serviceværksted, der er autoriseret af os, er også ekskluderet fra garantien

DK

MAESTRO SO-1000

**RICEVITORE INTERNET HIFI CON POTENTI
AMPLIFICATORI DIGITALI, LETTORE CD,
PREAMPLIFICATORE PHONO, DAB+ E BLUETOOTH®**

IT



INDICE

| | |
|---|------------|
| 1. INTRODUZIONE..... | 276 |
| 1.1 CONTATTI | 276 |
| 1.2 NORMALE UTILIZZAZIONE..... | 277 |
| 2. PRESENTAZIONE DI MAESTRO | 277 |
| 2.1 MATERIALE IN DOTAZIONE..... | 277 |
| 2.2 ELEMENTI DI COMANDO E COLLEGAMENTI VISTA ANTERIORE | 278 |
| 2.3 DATI TECNICI | 283 |
| 2.4 MARCHI E CERTIFICATI..... | 285 |
| 3. PRIMI PASSI | 286 |
| 3.1 DISIMBALLAGGIO DI MAESTRO | 286 |
| 3.2 INSERIMENTO DELLA BATTERIA NEL TELECOMANDO..... | 286 |
| 3.3 USO DELLE ANTENNE | 287 |
| 3.4 ATTACCHI PER ALTOPARLANTI..... | 288 |
| 3.5 USCITA PREAMPLIFICATORE / COLLEGAMENTO PRE-OUT/ SISTEMA 2.1 | 290 |
| 3.6 COLLEGAMENTO DI UN GIRADISCHI..... | 291 |
| 3.7 COLLEGAMENTO DEL CAVO DI ALIMENTAZIONE..... | 292 |
| 3.8 PRIMA CONFIGURAZIONE | 293 |
| 4. FUNZIONI GENERALI | 295 |
| 5. PANORAMICA DEI MENU | 297 |
| 6. SIMBOLI MOSTRATI..... | 298 |
| 7. RADIO FM..... | 299 |
| 7.1 FUNZIONAMENTO | 299 |
| 7.2 MENU DI CONFIGURAZIONE | 300 |
| 8. RADIO DAB..... | 301 |
| 8.1 FUNZIONAMENTO | 301 |
| 8.1 MENU DI CONFIGURAZIONE | 302 |

INDICE

| | |
|---|------------|
| 9. RADIO INTERNET..... | 303 |
| 9.1 FUNZIONAMENTO | 303 |
| 9.2 MENU DI CONFIGURAZIONE | 304 |
| 9.3 LENCO DELLE EMITTENTI | 305 |
| 9.4 USO DEL PORTALE WEB | 306 |
| 10. BLUETOOTH..... | 307 |
| 10.1 COLLEGAMENTO..... | 307 |
| 10.2 FUNZIONAMENTO | 308 |
| 10.3 MENU DI CONFIGURAZIONE | 309 |
| 11. AUX IN 1..... | 310 |
| 11.1 FUNZIONAMENTO | 310 |
| 11.2 MENU DI CONFIGURAZIONE | 310 |
| 12. AUX IN 2..... | 311 |
| 12.1 FUNZIONAMENTO | 311 |
| 12.2 MENU DI CONFIGURAZIONE | 311 |
| 13. MODALITÀ OTTICA..... | 312 |
| 13.1 FUNZIONAMENTO | 312 |
| 13.2 MENU DI CONFIGURAZIONE | 312 |
| 14. MODALITÀ DI INGRESSO COASSIALE | 313 |
| 14.1 FUNZIONAMENTO | 313 |
| 14.2 MENU DI CONFIGURAZIONE | 313 |
| 15. MODALITÀ CD..... | 314 |
| 15.1 FUNZIONAMENTO | 314 |
| 15.2 MENU DI CONFIGURAZIONE | 315 |

INDICE

| | |
|---|------------|
| 16. MODALITÀ PHONO..... | 316 |
| 16.1 FUNZIONAMENTO | 316 |
| 16.2 MENU DI CONFIGURAZIONE | 316 |
| 17. SERVIZI DI STREAMING | 317 |
| 17.1 FUNZIONAMENTO | 318 |
| 17.2 MENU DI CONFIGURAZIONE | 320 |
| 18. MY MUSIC..... | 321 |
| 18.1 FUNZIONAMENTO | 321 |
| 18.2 MENU DI CONFIGURAZIONE | 323 |
| 19. SLEPTIMER (FUNZIONE DI DISATTIVAZIONE AUTOMATICA)..... | 324 |
| 20. IMPOSTAZIONI DEL SISTEMA..... | 325 |
| 20.1 ACCESSO ALLE IMPOSTAZIONI DEL SISTEMA | 325 |
| 20.2 EQUALIZZATORE..... | 325 |
| 20.3 RETE..... | 326 |
| 20.4 ORA/DATA..... | 326 |
| 20.5 STAND-BY INATTIVO | 326 |
| 20.6 LINGUA | 327 |
| 20.7 IMPOSTAZIONI PREDEFINITE..... | 327 |
| 20.8 AGGIORNAMENTO SOFTWARE..... | 327 |
| 20.9 ASSISTENTE DI CONFIGURAZIONE | 327 |
| 20.10 INFO..... | 327 |
| 20.11 PROTEZIONE DEI DATI..... | 327 |
| 20.12 LUMINOSITÀ DEL DISPLAY | 327 |
| 21. UTILIZZO DELL'APP UNDOK™ PER LA GESTIONE DI MAESTRO..... | 328 |
| 22. APP CORREZIONE AMBIENTE..... | 330 |

INDICE

| | |
|--|------------|
| 23. RISOLUZIONE DEGLI ERRORI..... | 334 |
| 24. PULIZIA..... | 337 |
| 25. GARANZIA..... | 338 |

1. INTRODUZIONE

Grazie per aver deciso di acquistare un prodotto MAESTRO. Le presenti istruzioni per l'uso e le istruzioni per la sicurezza forniscono tutte le informazioni necessarie per un uso corretto e sicuro di MAESTRO.

- Leggere attentamente tutte le istruzioni per l'uso e le istruzioni per la sicurezza prima di utilizzare MAESTRO.
- Conservare le istruzioni per l'uso e le istruzioni per la sicurezza per una futura consultazione.
- Se si cede MAESTRO a terzi, consegnare anche le istruzioni per l'uso e le istruzioni per la sicurezza.
- La mancata osservanza delle istruzioni per l'uso e delle istruzioni per la sicurezza può causare lesioni gravi o danni a MAESTRO.
- Si declina ogni responsabilità per i danni riconducibili alla mancata osservanza di queste istruzioni per l'uso e istruzioni per la sicurezza.

Le figure riportate in queste istruzioni per l'uso illustrano le operazioni necessarie per l'utilizzo di MAESTRO.

Ci auguriamo che il vostro MAESTRO possa darvi molte soddisfazioni!

1.1 CONTATTI

| | |
|------------------|---|
| Indirizzo | sonoro audio GmbH, Hammer Landstraße 45, 41460 Neuss, Germania |
| Telefono | +49 2131 8834-141 |
| Fax | +49 2131 7517-599 |
| E-mail | support@sonoro.com |
| Internet | www.sonoro.com |

1.2 NORMALE UTILIZZAZIONE

Il MAESTRO può essere impiegato solo in ambito privato. Non è adatto all'uso commerciale. Il MAESTRO è destinato ad assolvere esclusivamente i seguenti compiti:

- Funzionamento con altoparlanti esterni con un'impedenza di 4...16 Ω.
- Riproduzione di emittenti radiofoniche FM/DAB+/Internet e servizi di streaming.
- Riproduzione di CD audio e CD MP3/WMA da 12 cm.
- Riproduzione audio di apparecchi esterni collegati mediante AUX In, collegamento USB, collegamento Phono, ingresso ottico o ingresso coassiale.
- Riproduzione audio di dispositivi compatibili con Bluetooth (ad es. telefoni cellulari).
- Riproduzione audio di cuffie Bluetooth.
- Ricarica di apparecchi esterni collegati tramite ingresso USB..

Altri usi vanno considerati non normali e sono vietati.

Si declina ogni responsabilità per i danni riconducibili ad un uso inadeguato.

2. PRESENTAZIONE DI MAESTRO

2.1 MATERIALE IN DOTAZIONE

Nel materiale in dotazione con MAESTRO rientrano anche i seguenti accessori:

- Telecomando
- Una batteria a bottone (CR2032, 3 V)
- Cavo di alimentazione
- Antenna a filo FM/DAB
- Antenna telescopica FM/DAB
- Antenna WiFi esterna
- Istruzioni brevi
- Istruzioni per l'uso
- Istruzioni per la sicurezza
- Biglietto di benvenuto
- Dépliant dell'offerta audio di sonoro
- Guanti di protezione

2.2 ELEMENTI DI COMANDO E COLLEGAMENTI VISTA ANTERIORE

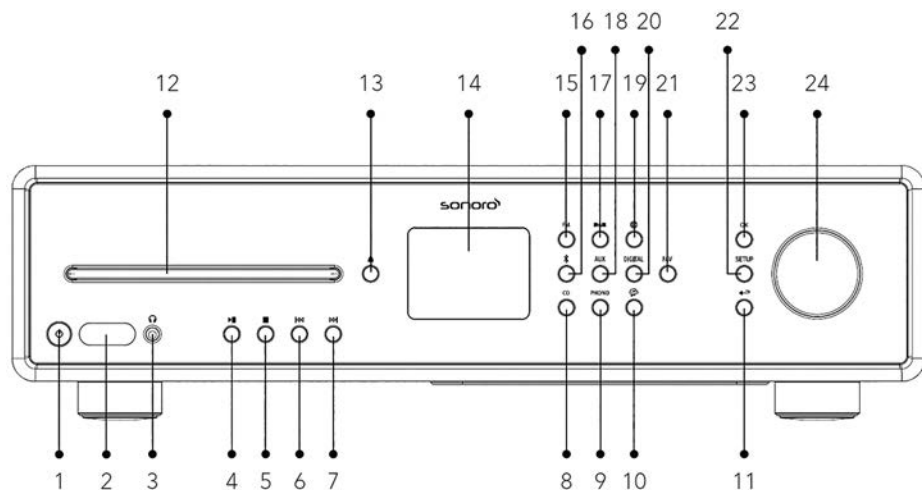

1. Tasto stand-by (⏻)
2. Sensore a infrarossi e sensore di luce
3. Ingresso cuffie (🎧)
4. Tasto Riproduzione/Pausa (▶||)
5. Tasto Stop (■)
6. Tasto sinistra, indietro (⏮)
7. Tasto destra, avanti (▶⏭)
8. Modalità CD (CD)
9. Modalità Phono (PHONO)
10. Servizi di streaming musicale (🎵)
11. Tasto indietro (⏪)
12. Comparto CD
13. Tasto di espulsione CD (⏏)
14. Display
15. Radio FM (FM)
16. Funzionamento con Bluetooth (📶)
17. Radio DA (DAB)
18. Aux In 1/2 (AUX)
19. Modalità radio internet (🌐)
20. Ingresso ottico/coassiale (DIGITAL)
21. Tasto Preferito (FAV)
22. Tasto di impostazione (SETUP)
23. Tasto OK (OK)
24. Manopola di comando: manopola del volume, ricerca delle emittenti

VISTA POSTERIORE

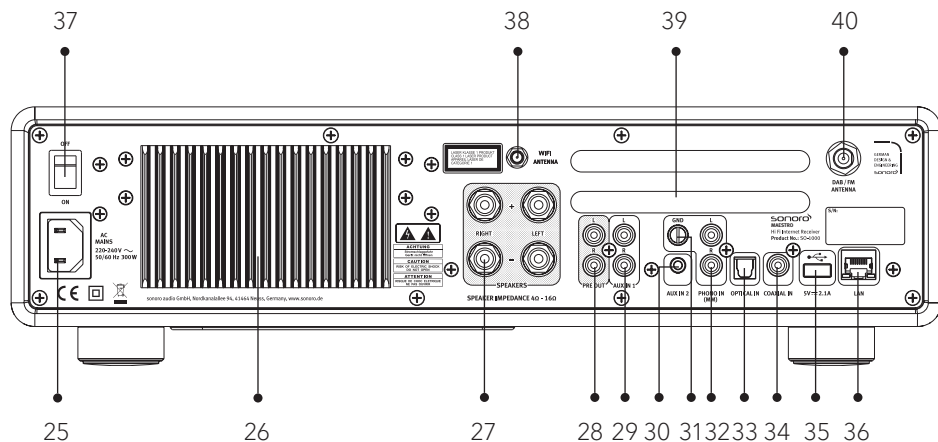

- | | |
|---------------------------------|--|
| 25. Ingresso corrente alternata | 35. Collegamento USB |
| 26. Placca refrigerante | 36. Presa LAN RJ45 |
| 27. Attacchi per altoparlanti | 37. Interruttore principale ON/OFF |
| 28. Uscita preamplificatore | 38. Presa per antenna WiFi esterna |
| 29. Ingresso AUX 1 (RCA) | 39. Aperture di ventilazione lato posteriore |
| 30. Ingresso AUX 2 (3,5 mm) | 40. Ingresso antenna DAB/FM |
| 31. Messa a terra Phono (GND) | |
| 32. Ingresso Phono | |
| 33. Collegamento USB | |
| 34. Ingresso coassiale | |

VISTA DAL BASSO

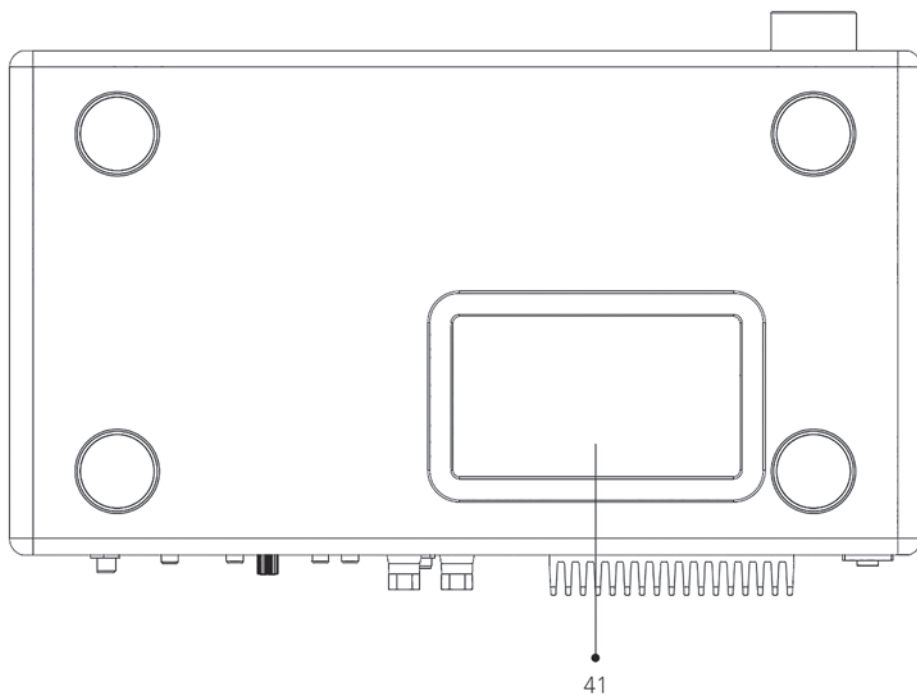

41. Aperture di ventilazione lato inferiore



NOTA!

Rischio di danni!

Non bloccare i fori di ventilazione sul retro e sul fondo.

TELECOMANDO

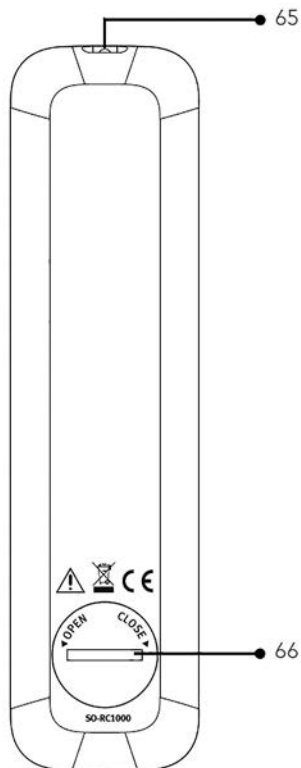
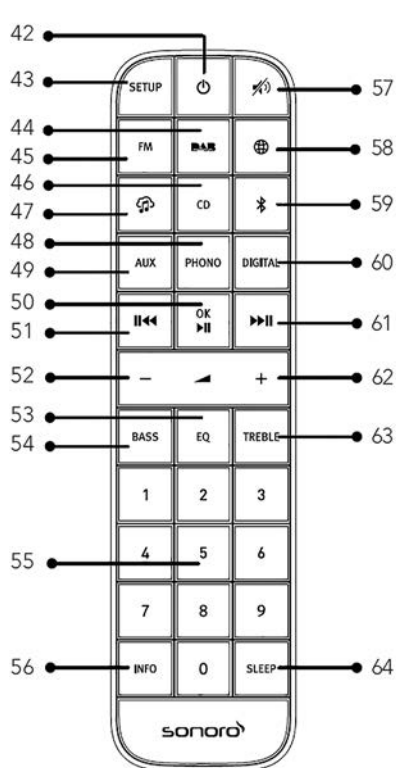

- 42. Tasto stand-by (⏻)
- 43. Tasto di impostazione (**SETUP**)
- 44. Radio DAB (**DAB**)
- 45. Radio FM (**FM**)
- 46. CD (**CD**)
- 47. Servizi di streaming musicale (🎵)
- 48. Modalità Phono (**PHONO**)
- 49. Ingresso AUX 1 + 2 (**AUX**)
- 50. Tasto Riproduzione/Pausa (▶||)
- 51. Tasto sinistra, indietro (◀◀)

- 52. Tasto di riduzione del volume (←)*
- 53. Tasto di impostazione equalizzatore (**EQ**)
- 54. Tasto di impostazione dei bassi (**BASS**)
- 55. Tasti di selezione diretta Preferiti/CD (**0-9**)
- 56. Tasto informazioni (**INFO**)
- 57. Silenziamento (🔇)
- 58. Radio Internet (🌐)
- 59. Bluetooth (📶)

- 60. Ingresso ottico/coassiale (**DIGITAL**)
- 61. Tasto destra, avanti (▶||)
- 62. Tasto di aumento del volume(+)*
- 63. Regolazione degli acuti (**TREBLE**)
- 64. Tasto sonno (**SLEEP**)
- 65. Trasmettitore a infrarossi
- 66. Scomparto batteria

*Tasti navigazione (+,-)

2.3 DATI TECNICI

| Specifica | Dati |
|---|--|
| Dimensioni (LxPxA) | circa 432 x 277 x 120 mm |
| Peso | circa 6,0 kg |
| Temperatura ambiente | 0 °C ~ +40 °C |
| Display | Display TFT a colori da 2,8" |
| Impedenza di carico | 4-16 Ω |
| Potenza nominale 1KHz, THD+N <0,1% (AES17) | 170 W x 2 @ 4 Ω 100 W x 2 @ 8 Ω |
| Campo di trasmissione | 20 Hz ~ 20 KHz |
| Gamma di frequenze, FM | 87,50 MHz-108,00 MHz |
| DAB/DAB+ | Banda III, 174,928 MHz-239,200 MHz |
| Radio internet | Più di 25.000 emittenti da tutto il mondo |
| Preferiti | 10 ciascuno per FM DAB/DAB+ radio Internet Spotify 8 ciascuno per TIDAL Napster Deezer Qobuz Amazon Music |
| Formati CD supportati | CD-DA (12 cm), CD-R*, CD-RW* CD audio, MPEG 1 Layer 3 (MP3), Windows Media Audio (WMA, DRM non supportato) Velocità di campionamento 16 KHz~48 KHz, bitrate max. 320 kbps (*riproduzione a seconda della qualità di registrazione e supporto) |
| Ricarica USB | Uscita: DC 5V  2,1A |
| Riproduzione USB | Sistema di compatibilità: FAT 16, FAT 32 (non compatibile con NTFS o altri sistemi) |
| AUX-IN | Porta 1: presa RCA, sensibilità: 1000 mV Porta 2: presa da 3,5 mm, sensibilità: 300 mV |
| Ing. ottico (TOSLINK), ing. coassiale (S/PDIF) | Supporta PCM lineare, Velocità di campionamento: 28 KHz - 216 KHz, canale: stereo 16 bit, 24 bit |

| Ingresso Phono | Per fonorivelatori Moving Magnet (MM) Sensibilità di ingresso: 5 mV / 47 KΩ | | | | | | | | | | | | | | |
|--|---|-------|----------------------------|--------------------|---------------|---------------------|---------------|---------------------|-----------------|-----|---------------|-----|-----------------|--------------------|---------------|
| Uscita preamplificatore | 2 Vrms / 1,5 KΩ | | | | | | | | | | | | | | |
| Streaming | Bluetooth Spotify TIDAL Napster Deezer Qobuz Amazon Music DLNA UpnP | | | | | | | | | | | | | | |
| Rete supportata | IEEE 802.11 a/b/g/n, banda da 2,4 + 5 GHz, Ethernet 2,412 GHz - 2,472 GHz / 5,18 GHz - 5,32 GHz / 5,50 GHz - 5,70 GHz | | | | | | | | | | | | | | |
| Potenza di uscita max. | < 20 dBm | | | | | | | | | | | | | | |
| Codifica | WEP, WPA, WPA2 (PSK), WPS | | | | | | | | | | | | | | |
| Bluetooth | Versione 3.0, profilo: AVRCP v1.4, A2DP 1.2, HSP v1.2 2,402 GHz - 2,480 GHz | | | | | | | | | | | | | | |
| Potenza di trasmissione max. | < 10 dBm | | | | | | | | | | | | | | |
| Supporto My music Formati multimediali | <table> <thead> <tr> <th>Codec</th> <th>Bitrate massimo supportato</th> </tr> </thead> <tbody> <tr> <td>AAC (LC, HE, HEv2)</td> <td>320 kbits/sek</td> </tr> <tr> <td>FLAC⁽¹⁾</td> <td>1.5 Mbits/sek</td> </tr> <tr> <td>LPCM⁽²⁾</td> <td>1.536 Mbits/sek</td> </tr> <tr> <td>MP3</td> <td>320 kbits/sek</td> </tr> <tr> <td>WAV</td> <td>1.536 Mbits/sek</td> </tr> <tr> <td>WMA⁽³⁾</td> <td>320 kbits/sek</td> </tr> </tbody> </table> <p>Tutti i Codec supportano solo file codificati a 2 canali. Tutti i Codec supportano una velocità di campionamento: fino a 48 kHz (compresi 32 e 44,1 kHz). I file con protezione DRM (Digital Rights Management) non possono essere riprodotti con MAESTRO.</p> <p>(1) Nei file FLAC sono supportati sample da 16 e 24 bit. (2) Il bitrate massimo supportato vale per campionamento a 48 kHz, 2 canali e 16 bit a campionamento. (3) WMA Lossless, WMA Voice, WMA 10 Professional e file protetti con DRM non sono supportati.</p> | Codec | Bitrate massimo supportato | AAC (LC, HE, HEv2) | 320 kbits/sek | FLAC ⁽¹⁾ | 1.5 Mbits/sek | LPCM ⁽²⁾ | 1.536 Mbits/sek | MP3 | 320 kbits/sek | WAV | 1.536 Mbits/sek | WMA ⁽³⁾ | 320 kbits/sek |
| Codec | Bitrate massimo supportato | | | | | | | | | | | | | | |
| AAC (LC, HE, HEv2) | 320 kbits/sek | | | | | | | | | | | | | | |
| FLAC ⁽¹⁾ | 1.5 Mbits/sek | | | | | | | | | | | | | | |
| LPCM ⁽²⁾ | 1.536 Mbits/sek | | | | | | | | | | | | | | |
| MP3 | 320 kbits/sek | | | | | | | | | | | | | | |
| WAV | 1.536 Mbits/sek | | | | | | | | | | | | | | |
| WMA ⁽³⁾ | 320 kbits/sek | | | | | | | | | | | | | | |
| Batteria | CR2032 (telecomando) | | | | | | | | | | | | | | |
| Potenza in stand-by | < 1,0 W | | | | | | | | | | | | | | |
| Potenza in stand-by di rete | < 2,0 W | | | | | | | | | | | | | | |

2.4 MARCHI E CERTIFICATI



Il wordmark Bluetooth® e i logotipi sono proprietà della Bluetooth SIG, Inc. e vengono utilizzati dalla sonoro audio GmbH dietro licenza. Altri marchi e nomi commerciali appartengono ai rispettivi proprietari.



UPnP™ è un marchio registrato di UPnP™ Forums.



Il software Spotify richiede licenze di terzi disponibili qui: <http://www.spotify.com/connect/third-party-licenses>



Napster e il logotipo di Napster sono marchi registrati di Rhapsody International Inc., registrati negli USA e in altri Paesi.



TIDAL e il logotipo di TIDAL sono marchi registrati di Aspiro AB nell'Unione Europea e in altri Paesi.



Deezer e il logo Deezer sono marchi internazionali di Deezer S.A., registrati in Francia e in altri paesi.



Qobuz e i relativo logotipo sono marchi registrati di Xandrie S.A.



Amazon, Amazon Music Unlimited e tutti i logotipi ad essi collegati sono marchi di Amazon.com, Inc. o di aziende ad essa collegate.

3. PRIMI PASSI

3.1 DISIMBALLAGGIO DI MAESTRO

1. Estrarre MAESTRO dalla confezione e controllare se ELITE o pezzi singoli presentano danni. In caso affermativo non usare MAESTRO. Qualora si riscontrassero dei danni, rivolgersi immediatamente al proprio rivenditore o al servizio clienti della sonoro audio GmbH.
2. Verificare la completezza del contenuto (vedere il capitolo „Materiale in dotazione“).
3. Collocare MAESTRO in un luogo adatto. Se si intende collocare MAESTRO su una superficie di legno naturale, occorre prima verificare che questa sia adatta allo scopo. Su superfici ricoperte da strati di olio o cera è possibile che si sviluppino delle macchie.
4. Rimuovere la pellicola protettiva dal display.
5. Rimuovere il cartone di protezione dal cono del subwoofer.

3.2 INSERIMENTO DELLA BATTERIA NEL TELECOMANDO

1. Aprire il coperchio dello scomparto batteria disposto sul lato posteriore del telecomando ruotandolo in senso antiorario con l'ausilio di una moneta.
2. Inserire la batteria in dotazione (CR2032, 3 V) con l'iscrizione (+) rivolta verso l'alto.
3. Chiudere lo scomparto batteria ruotando il coperchio in senso orario con l'ausilio di una moneta.



Quando si utilizza il telecomando, il sensore a infrarossi sul MAESTRO e il trasmettitore a infrarossi sul telecomando non devono essere coperti.

3.3 USO DELLE ANTENNE

1. Il materiale in dotazione comprende un'antenna a filo e un'antenna ad asta. Per una ricezione ottimale del segnale radio bisogna usare una delle due antenne.
2. Avvitare l'antenna desiderata al lato posteriore del MAESTRO con l'attacco per antenna DAB/F

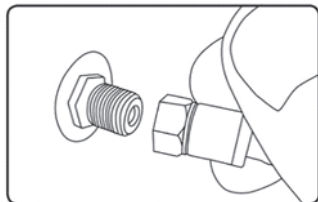

3. Se si utilizza l'antenna a filo, svolgerla e orientarla in modo da ottenere la ricezione ottimale.

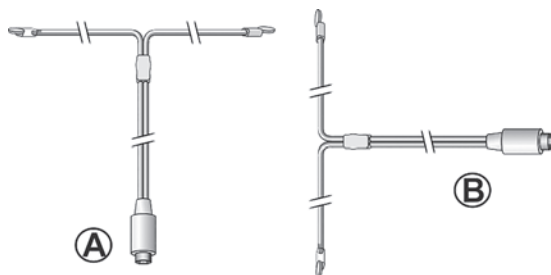

Per una buona ricezione radio FM / DAB, entrambe le estremità dell'antenna a filo dovrebbero formare una ,T' (dipolo) con il cavo di collegamento.



A: Orientamento raccomandato per FM
B: orientamento raccomandato per DAB

Per una ricezione ancora migliore è possibile collegare il cavo a collegare un'antenna domestica adatta.

4. Se si utilizza l'antenna ad asta, aprire i bracci dell'antenna ad asta e orientarla in modo da ottenere la ricezione ottimale.
5. Avvitare l'antenna Wi-Fi desiderata al lato posteriore del MAESTRO con l'attacco per antenna Wi-Fi. Tirare l'antenna Wi-Fi verso l'alto.
6. Per collegare MAESTRO alla rete domestica mediante un cavo Ethernet, collegare un cavo Ethernet dalla porta LAN del lato posteriore del MAESTRO al router.

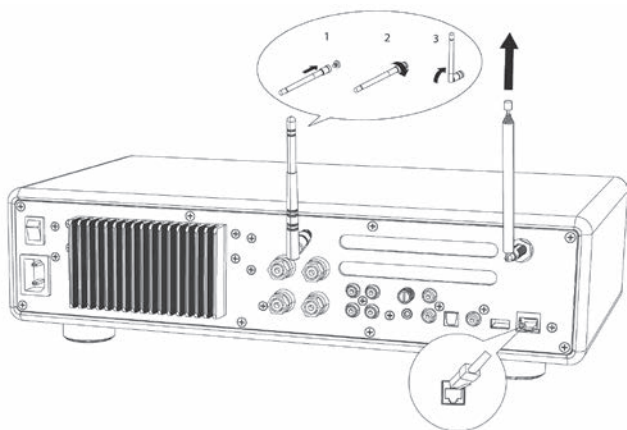

3.4 ATTACCHI PER ALTOPARLANTI



NOTA!
Rischio di danni!

- Scollegare la spina di alimentazione dalla rete prima di collegare gli altoparlanti.
- Non toccare mai i terminali dei diffusori mentre il cavo di alimentazione è collegato. Ciò potrebbe causare scosse elettriche.
- Utilizzare altoparlanti con un'impedenza di 4 - 16 Ω .

Gli altoparlanti possono essere collegati a MAESTRO come illustrato di seguito.

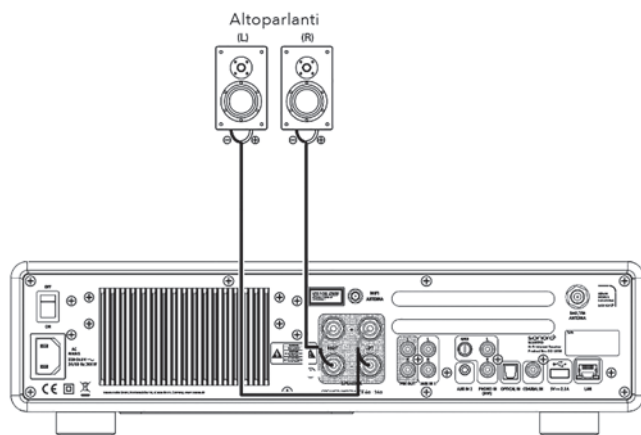

Gli altoparlanti possono essere collegati a MAESTRO come illustrato di seguito.

1. Rimuovere circa 10 mm di isolamento dall'estremità di ciascun cavo dell'altoparlante. Intrecciare saldamente i fili scoperti del cavo.
2. Svitare il morsetto.
3. Introdurre un filo scoperto nell'apertura laterale di ciascun attacco.
4. Stringere il morsetto per fissare il filo.

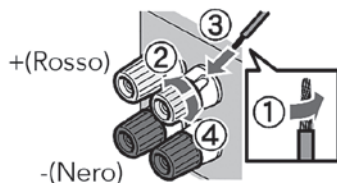

Quando si collega il cavo degli altoparlanti, tenere presente quanto segue:



- Non lasciare che i fili scoperti del cavo degli altoparlanti tocchi il cavo degli altoparlanti.
- Non lasciare i fili scoperti del cavo degli altoparlanti con la schiena e le viti di MAESTRO in contatto.

Uso di un jack

1. Stringere il morsetto.
2. Inserire il jack nelle prese di collegamento.

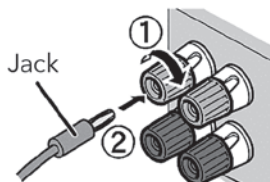

3.5 USCITA PREAMPLIFICATORE / COLLEGAMENTO PRE-OUT/SISTEMA 2.1

Le uscite per preamplificatore consentono di collegare un subwoofer attivo, un ulteriore amplificatore di potenza, un mixer, un registratore ecc.

La figura che segue mostra come collegare un subwoofer attivo a MAESTRO.

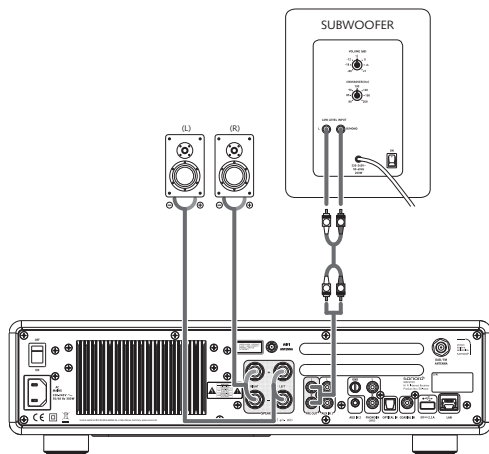

Nel menu EQUALIZZATORE, selezionare l'opzione Sistema 2.1. Poi selezionare la stessa frequenza di transizione nel MAESTRO e nel subwoofer attivo. MAESTRO consente di selezionare le seguenti frequenze di transizione: 60 Hz, 70 Hz, 80 Hz, 90 Hz, 100 Hz, 110 Hz, 120 Hz, 140 Hz 160 Hz e 180 Hz.

Selezionare una frequenza bassa, ad es. 60 Hz, per subwoofer molto grandi e frequenze più alte per subwoofer più piccoli. Attenersi anche alle istruzioni o ai consigli del produttore del subwoofer.

Dopo aver selezionato una delle frequenze di transizione e aver confermato con il tasto „OK“, gli altoparlanti collegati al MAESTRO (L e R) funzionano passando attraverso un filtro passa alto Linkwitz di 2° ordine.

Ciò ha il vantaggio che gli altoparlanti L e R vengono liberati dai toni bassi e che l'intero sistema 2.1 guadagna in termini di dinamismo e volume massimo. Regolare il volume dei bassi desiderato con la manopola del volume del subwoofer attivo. È meglio procedere iniziando con un volume molto basso e aumentandolo poi lentamente finché il subwoofer non è appena udibile.



La regolazione delle impostazioni di volume e tono influisce anche sul segnale di uscita del preamplificatore.

3.6 COLLEGAMENTO DI UN GIRADISCHI

I giradischi con fonorivelatore MM possono essere collegati direttamente al MAESTRO. Eseguire il collegamento come illustrato di seguito.

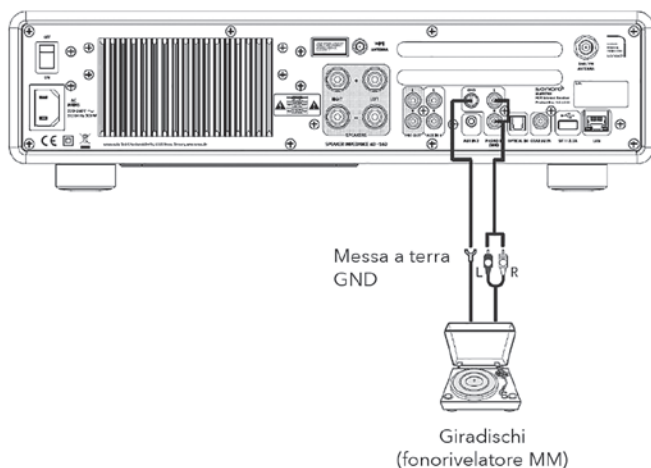

NOTA!

Rischio di danni!



Il connettore GND di Phono non è una terra di sicurezza. Collegare qui il cavo di terra del giradischi. Ridurre ronzii e rumori.



Se la sorgente di ingresso è impostata su „Phono“ senza un giradischi collegato, è possibile che venga emesso un ronzio dagli altoparlanti.



A seconda del giradischi, la connessione di Erd.- resp. Il filo di terra ha l'effetto opposto di quello. Aumenta il ronzio e il rumore. In questo caso, il La terra o la linea di terra non sono collegate.

3.7 COLLEGAMENTO DEL CAVO DI ALIMENTAZIONE

Gli audiofili appassionati al suono in alta definizione sanno che la polarità dell'alimentatore può compromettere la qualità del suono.

La spina di MAESTRO presenta una marcatura della fase. (vedere la figura sottostante).

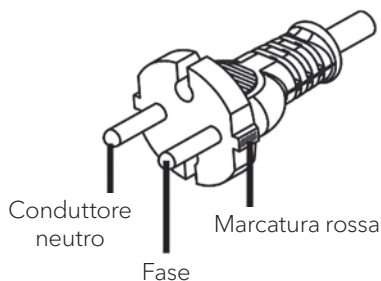

Nella presa a corrente alternata è possibile trovare il contatto che conduce tensione (fase) per mezzo di cercafase per corrente alternata.

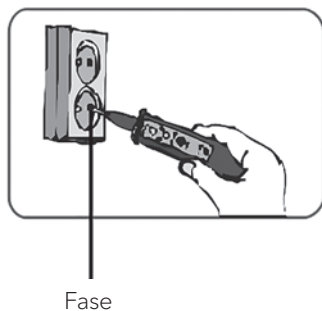

NOTA!

Scossa elettrica!



Leggere e osservare tutte le istruzioni di sicurezza e Istruzioni del rilevatore di fase CA.

In caso di dubbi, contattare uno specialista!

1. Dopo aver stabilito tutti i collegamenti, inserire la spina nella presa. Assicurarsi che le fasi non siano invertite.

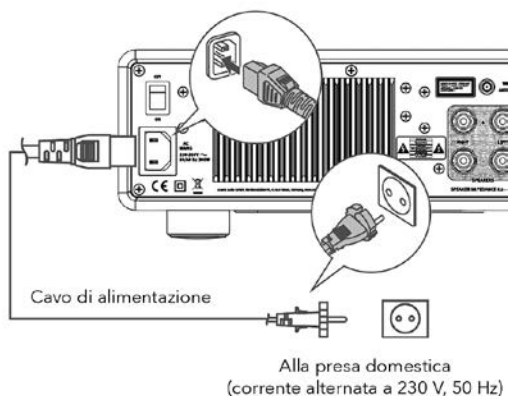

2. Inserire l'interruttore di rete del MAESTRO.

3.8 PRIMA CONFIGURAZIONE

Quando si accende MAESTRO per la prima volta, selezionare la lingua (da mostrare nel display) e premere OK per confermare l'informativa sulla privacy.

1. Se è indicato „Configurazione” premere **+** o **-** sul telecomando (oppure ruotare la manopola di comando), per selezionare „Sì”, quindi premere **OK** per iniziare la configurazione.

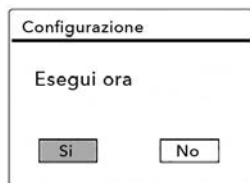

2. Di seguito viene proposta la selezione di:
 - Formato orario (12 o 24 ore),
 - Sorgente per l'aggiornamento automatico di data e ora (aggiornamento da radio, internet o nessun aggiornamento).

Seguire le indicazioni sul display a seconda della selezione selezionata per configurare quindi data e ora, fuso orario, ora legale oppure rete WLAN. Per effettuare la selezione ruotare la manopola di comando di MAESTRO oppure premere i tasti di navigazione (+/-) del telecomando e poi premere **OK** per confermare (vedere il capitolo „Opzioni menu”).

Per selezionare „Aggiornamento da Internet”, occorre aver prima configurato la connessione Wi-Fi. Durante l'immissione della password per accedere alla rete WLAN, per selezionare un carattere/una lettera premere la manopola di comando di MAESTRO oppure premere i tasti di navigazione (+/-) del telecomando e poi premere **OK** per confermare.

Per cancellare l'ultima immissione, selezionare [BKSP]. Per annullare l'immissione della password selezionare [CANCEL]. Per confermare la password immessa premere [OK].

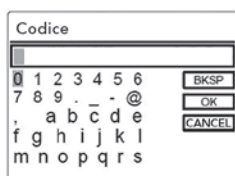

3. Quando compare il messaggio „Configurazione conclusa”, premere **OK** per uscire dall'impostazione.

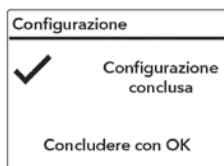









4. In alternativa è possibile utilizzare la connessione internet (LAN) del proprio router (con configurazione automatica). A tale scopo, tra le reti visualizzate alla voce SSID selezionare la voce del menu [Cavo].



Per utilizzare nuovamente la procedura guidata, selezionare [Impostazioni di sistema] e poi [Installazione guidata] (Vedi capitolo „Impostazioni di sistema”).

4. FUNZIONI GENERALI

| | |
|---|---|
| Accensione | Premere  . MAESTRO inizia dall'ultima modalità di riproduzione selezionata. |
| Spegnimento (modalità stand-by) | Premere  . Vengono mostrate l'ora e la data (se impostate). Per risparmiare energia, dopo 15 minuti MAESTRO passa allo stato di inattività in modalità stand-by |
| Selezione diretta di una modalità di riproduzione | Premere il tasto per l'azionamento diretto sul telecomando o sul frontalino in modo da passare direttamente da una modalità operativa all'altra. |
| Riproduzione di un CD | Premere il tasto per l'azionamento diretto sul telecomando o sul frontalino in modo da passare direttamente da una modalità operativa all'altra. |
| Regolazione del volume | Premere + o - sul telecomando oppure ruotare il regolatore del volume sul MAESTRO. |
| Primo accoppiamento con una cuffia Bluetooth | In tutte le modalità operative tranne la modalità Bluetooth, premere e mantenere premuto il tasto  del MAESTRO o del telecomando. Oppure premere una volta SETUP , poi + o - (oppure ruotare la manopola) per selezionare [Cuffia Bluetooth], quindi selezionare [Accoppiamento Bluetooth] e poi [Apparecchi disponibili] e premere OK per confermare. Attendere un poco finché sul display non compare il nome del proprio apparecchio Bluetooth. Selezionare l'apparecchio desiderato e confermarlo con il tasto OK . |

| | |
|---|---|
| <p>Primo accoppiamento con una cuffia Bluetooth</p> | <p>Il piccolo simbolo della cuffia Bluetooth  lampeggia indicando che MAESTRO è pronto per l'accoppiamento. Una volta concluso l'accoppiamento, il simbolo della cuffia Bluetooth  smette di lampeggiare. Sul display compare brevemente il nome della cuffia Bluetooth accoppiata.</p> <p>Nota: assicurarsi che la cuffia Bluetooth si trovi già in modalità di rilevamento e che sia pronta per l'accoppiamento. Per i dettagli consultare le istruzioni per l'uso dell'apparecchio Bluetooth.</p> |
| <p>Collegamento con una cuffia Bluetooth già accoppiata</p> | <p>In tutte le modalità operative tranne la modalità Bluetooth, premere e mantenere premuto il tasto  del MAESTRO o del telecomando. In alternativa premere una volta il tasto SETUP, poi + o – (oppure ruotare la manopola) per selezionare [Cuffia Bluetooth].</p> <p>Selezionare poi [Accoppiamento Bluetooth], quindi [Apparecchi accoppiati] e confermare con il tasto OK. Sul display compaiono i nomi degli apparecchi Bluetooth accoppiati. Selezionare l'apparecchio desiderato e confermarlo con il tasto OK.</p> <p>Il piccolo simbolo della cuffia Bluetooth  lampeggia indicando che MAESTRO si trova in modalità di accoppiamento. Una volta concluso l'accoppiamento, il simbolo della cuffia Bluetooth  smette di lampeggiare. Sul display compare brevemente il nome della cuffia Bluetooth accoppiata.</p> <p>Nota: assicurarsi che la cuffia Bluetooth si trovi già in modalità di accoppiamento. Per ulteriori dettagli consultare le istruzioni per l'uso dell'apparecchio Bluetooth.</p> |

5. PANORAMICA DEI MENU

Per il MAESTRO sono disponibili tre menu.



















- Menu impostazioni (per determinate impostazioni in una modalità di riproduzione, ad es. [Ric. aut. emittenti] nella modalità operativa FM)
- Impostazioni del sistema (per impostazioni generali, per esempio data/ora, lingua, ecc.)
- Menu principale (accesso a menu di riproduzione e tempo di tacitazione)

IT

| | |
|--|--|
| Accesso alle impostazioni | Premere il tasto di impostazione SETUP . Le possibilità di impostazione si differenziano a seconda della modalità operativa. |
| Selezione di un'opzione nelle impostazioni | Ruotare la manopola di comando di MAESTRO o premere + o - sul telecomando. |
| Conferma di una selezione nelle impostazioni | Premere OK . |
| Tornare indietro di un passo nel menu | Premere ← . |

6. SIMBOLI MOSTRATI

Nella tabella sottostante è riportato il significato dei simboli quando appaiono sul display.

| | |
|--|--|
|  | Collegamento Wi-Fi attivo (con intensità del segnale). |
|  | Collegamento Wi-Fi disconnesso. |
|  | Collegamento LAN attivo. |
|  | Collegamento LAN staccato. |
|  | È collegato un apparecchio Bluetooth. |
|  | È collegata una cuffia Bluetooth. |
|  | Emittente radiofonica compresa nell'elenco delle emittenti preimpostate. |
|  | Informazioni FM RDS ricevute. |
|  | Segnale radio ricevuto (con intensità del segnale). |
|  | Modalità di riproduzione "Ripetizione di tutti i brani" attiva. |
|  | Modalità di riproduzione "Ripetizione di un brano" attiva. |
|  | Modalità di riproduzione "Ripetizione della cartella" attiva. |
|  | Modalità di riproduzione "Riproduzione casuale" attiva. |
|  | Modalità di riproduzione "Ripetizione di tutti i brani con riproduzione casuale" attiva. |
|  | Sleeptimer attivo. |
|  | Stereo attivo. |
|  | Riproduzione audio silenziata. |
|  | Un dispositivo USB collegato. |
|  | Pausa durante la riproduzione. |

7. RADIO FM

7.1 FUNZIONAMENTO

| | |
|--|---|
| Selezione della modalità Radio FM | Premere il tasto FM del MAESTRO o del telecomando. |
| Selezione manuale delle emittenti | Premere II◀◀ oppure ▶▶II . Oppure premere il pulsante OK per attivare la selezione automatica delle emittenti. |
| Ricerca automatica della prossima emittente disponibile | Premere e tenere premuto II◀◀ oppure ▶▶II , oppure premere il pulsante OK per avviare la selezione automatica delle emittenti. |
| Memorizzazione di un'emittente radiofonica nell'elenco dei preferiti | È possibile memorizzare un massimo di 10 emittenti radiofoniche. 1. Tenere premuto il tasto FAV sul MAESTRO fino a quando viene visualizzata la lista dei preset e viene mostrato "Richiama da preselez". 2. Premere + o - (o ruotare la manopola di comando) per selezionare un numero di emittente preimpostato, quindi premere OK per confermare. |
| Memorizzazione diretta di un'emittente radiofonica nell'elenco dei preferiti | Sul telecomando: Premere e tenere premuto uno dei tasti 0-9 . |
| Selezione di un'emittente radiofonica dall'elenco dei preferiti | Sono disponibili 2 possibilità per selezionare un preferito: 1. Premere FAV , quindi premere + o - (o ruotare la manopola di comando) per selezionare un'emittente radiofonica dall'elenco dei preferiti, quindi premere OK . 2. Premere uno dei tasti 0-9 del telecomando per selezionare uno dei preferiti (1-10). |
| Visualizzazione delle informazioni dell'emittente radiofonica (se disponibili) | Premere ripetutamente INFO . |
| Silenziamento o ripristino dell'audio | Premere il simbolo  o il tasto ▶▶II . |

7.2 MENU DI CONFIGURAZIONE

Nella modalità Radio FM premere **SETUP** per passare al menu di configurazione. Sono disponibili le seguenti opzioni:

- [Ric. aut. emittenti]
Per la memorizzazione automatica di tutte le emittenti radiofoniche nell'elenco delle emittenti preimpostate.*
* Tutte le emittenti preimpostate presenti vengono cancellate.
- [Impostazione ricerca]
Per selezionare che nella ricerca automatica siano considerate soltanto emittenti con segnale di ricezione forte.
- [Impostazione ricezione]
Ascoltare la radio in qualità stereo o mono.
- [Cuffia Bluetooth]
Per collegare o scollegare una cuffia Bluetooth, vedere il capitolo „Funzioni generali“.
- [Impostazioni del sistema]
Vedere il capitolo „Impostazioni del sistema“.
- [Menu principale]
Per selezionare altre funzioni di riproduzione o per lo Sleptimer.



Nota: le opzioni selezionate sono indicate da un asterisco.

8. RADIO DAB

8.1 FUNZIONAMENTO

| | |
|---|---|
| Selezione della modalità Radio DAB | Premere il tasto DAB del MAESTRO o del telecomando. |
| Ricerca delle emittenti DAB | Quando si seleziona DAB per la prima volta o se l'elenco delle emittenti è vuoto, MAESTRO esegue automaticamente una ricerca completa e memorizza tutte le emittenti disponibili nell'elenco delle emittenti. |
| Impostazione di un'emittente | Premere II◀◀ oppure ▶▶II . |
| Memorizzazione di un'emittente radiofonica nell'elenco dei preferiti | È possibile memorizzare un massimo di 10 emittenti radiofoniche. 1. Tenere premuto il tasto FAV sul MAESTRO fino a quando viene visualizzata la lista dei preset e viene mostrato "Richiama da preselez". 2. Premere + o - (o ruotare la manopola di comando) per selezionare un numero di emittente preimpostato, quindi premere OK per confermare. |
| Memorizzazione diretta di un'emittente radiofonica nell'elenco dei preferiti | Sul telecomando: Premere e tenere premuto uno dei tasti 0-9 . |
| Selezione di un'emittente radiofonica dall'elenco dei preferiti | Sono disponibili 2 possibilità per selezionare un preferito: 1. Premere FAV , quindi premere + o - (o ruotare la manopola di comando) per selezionare un'emittente radiofonica dall'elenco dei preferiti, quindi premere OK . 2. Premere uno dei tasti 0-9 del telecomando per selezionare uno dei preferiti (1-10). |
| Visualizzazione delle informazioni* dell'emittente radiofonica (se disponibili) | Premere ripetutamente INFO . |
| Silenziamento o ripristino dell'audio | Premere il simbolo  o il tasto ▶▶ . |

* Le informazioni DAB contengono (se disponibili): nome dell'emittente, Dynamic Label Segment (DLS), intensità del segnale, tipo di programma (PTY), frequenza, tasso di errore del segnale, bit-rate e stato audio, Codec, ora e data.

8.2 MENU DI CONFIGURAZIONE

Nella modalità DAB premere **SETUP** per passare al menu di configurazione (vedere il capitolo „Funzioni del menu“). Sono disponibili le seguenti opzioni:

- [Elenco delle emittenti]
Mostra tutte le emittenti disponibili.
- [Ricerca completa]
Per cercare e memorizzare tutte le emittenti disponibili.
- [Impostazione manuale]
Per la ricerca manuale delle emittenti. Viene visualizzato l'elenco delle emittenti radiofoniche digitali disponibili.
- [Rimozione inattive]
Per la cancellazione di tutte le emittenti inattive dall'elenco delle emittenti.
- [DRC]
Alcune emittenti DAB offrono Dynamic Range Compression (DRC).
Con l'impostazione DRC viene ridotta la differenza di volume tra il passaggio a basso e ad alto volume. È possibile scegliere tra DRC alto, DRC basso e DRC off. In ambienti rumorosi si consiglia DRC alto.
- [Ordine emittenti]
Per definire il modo in cui rappresentare le emittenti nella ricerca delle emittenti. Sono disponibili le seguenti opzioni:
 - [Alfanumerico]: Le emittenti vengono elencate in ordine alfabetico.
 - [Insieme]: Vengono elencati gruppi di emittenti che vengono trasmessi nello stesso insieme.
 - [Valida]: Vengono presentate dapprima le emittenti attive e in seguito quelle inattive.
- [Cuffia Bluetooth]
Per collegare o scollegare una cuffia Bluetooth, vedere il capitolo „Funzioni generali“.
- [Impostazioni del sistema]
Vedere il capitolo „Impostazioni del sistema“.
- [Menu principale]
Per selezionare altre funzioni di riproduzione o lo Sleptimer.





Nota: le opzioni selezionate sono indicate da un asterisco.

9. RADIO INTERNET

9.1 FUNZIONAMENTO

Per utilizzare le radio internet occorre prima configurare una connessione internet attraverso Wi-Fi o Ethernet (vedere il capitolo „Primi passi” e „Rete”).

| | |
|--|--|
| Selezione della modalità Radio internet | Premere il tasto  del MAESTRO o del telecomando. MAESTRO si collega all'ultima rete utilizzata, poi con l'ultima emittente ascoltata. |
| Impostazione di un'emittente radiofonica o podcast | Vedere il capitolo „Elenco delle emittenti”. |
| Memorizzazione di un'emittente radiofonica nell'elenco dei preferiti | È possibile memorizzare un massimo di 10 emittenti radiofoniche. <ol style="list-style-type: none">1. Tenere premuto il tasto FAV sul MAESTRO fino a quando viene visualizzata la lista dei preset e viene mostrato "Richiama da preselez".2. Premere + o - (o ruotare la manopola di comando) per selezionare un numero di emittente preimpostato, quindi premere OK per confermare. |
| Memorizzazione diretta di un'emittente radiofonica nell'elenco dei preferiti Memorizzazione diretta di un'emittente radiofonica nell'elenco dei preferiti | Sul telecomando: Premere e tenere premuto uno dei tasti 0-9 . |
| Richiamo di un'emittente radiofonica dall'elenco dei preferiti | Sono disponibili 2 possibilità per selezionare un preferito: <ol style="list-style-type: none">1. Premere FAV, quindi premere + o - (o ruotare la manopola di comando) per selezionare un'emittente radiofonica dall'elenco dei preferiti, quindi premere OK.2. Premere uno dei tasti 0-9 del telecomando per selezionare uno dei preferiti (1-10). |
| Visualizzazione delle informazioni* dell'emittente radiofonica (se disponibili) | Premere ripetutamente INFO . |
| Ton stumm schalten oder wiederherstellen | Premere il simbolo  . |

* Le informazioni sull'emittente (se disponibili) contengono: Artista e titolo del brano, descrizione dell'emittente, genere e località dell'emittente, qualità del segnale, Codec e velocità di campionamento, buffer di riproduzione e data.

9.2 MENU DI CONFIGURAZIONE

Nella modalità Radio internet, premere SETUP per passare al menu di configurazione. Sono disponibili le seguenti opzioni:

- [Ultima ascoltata]
Impostazione dell'ultima emittente radiofonica ascoltata.
- [Elenco delle emittenti]
Impostazione delle emittenti radiofoniche internet disponibili (vedere il capitolo „Elenco delle emittenti“).
- [Cuffia Bluetooth]
Collegare o scollegare una cuffia Bluetooth. Vedere il capitolo „Funzioni generali“.
- [Impostazioni del sistema]
Vedere il capitolo „Impostazioni del sistema“.
- [Menu principale]
Per selezionare altri tipi di riproduzione o lo Sleptimer.



Nota: le opzioni selezionate sono indicate da un asterisco.

9.3 ELENCO DELLE EMITTENTI

Nell'[elenco delle emittenti] sono disponibili i seguenti menu e sottomenu:

- [I miei preferiti]
Ricerca e impostazione delle emittenti radiofoniche internet aggiunte a „I miei preferiti“ nel portale web (vedere il capitolo „Uso del portale web“).
- [Locale (nome della località)]
Ricerca e impostazione di emittenti nelle vicinanze. Le emittenti sono raggruppate in diverse categorie.
- [Emittenti]
 - [Paesi]: Ricerca e impostazione di emittenti in base alla località.
 - [Genere]: Ricerca e impostazione di emittenti in base al genere.
 - [Ricerca delle emittenti]: Ricerca di emittenti radiofoniche disponibili mediante l'immissione di parole chiave.
 - [Emittenti popolari]: Ricerca e impostazione delle emittenti radiofoniche internet più amate.
 - [Nuove emittenti]: Ricerca e impostazione delle emittenti radiofoniche internet più amate.
- [Podcast]
 - [Paesi]: Ricerca e impostazione di podcast in base alla località.
 - [Formati]: Ricerca e impostazione di podcast in base al genere.
 - [Ricerca podcast]: Ricerca di podcast disponibili mediante l'immissione di parole chiave.
- [Le mie emittenti aggiunte]
Ricerca e impostazione delle emittenti radiofoniche aggiunte a „Le mie emittenti aggiunte“ nel portale web (vedere il capitolo „Uso del portale web“).
- [Guida]
 - Aiuto per le domande frequenti formulate se la radio internet non funziona correttamente
 - Ricezione del codice di accesso da MAESTRO.

9.4 USO DEL PORTALE WEB

Attraverso la pagina web del portale Frontier Silicon Internet Radio è possibile organizzare „I miei preferiti” e aggiungere nuove emittenti radiofoniche internet su un computer. A tale scopo occorre per prima cosa registrarsi nel portale web.



1. Nella modalità Radio internet premere **SETUP** (configurazione) e selezionare [Elenco delle emittenti] > [Guida]. Prendere nota del codice di accesso.
2. Nel browser del proprio computer andare alla pagina <http://nuvola.link/sr>
3. Registrare un nuovo account con il codice di accesso.
4. Seguire le istruzioni nel portale web e utilizzare le funzioni „I miei preferiti” e „Le mie emittenti aggiunte” per aggiungere emittenti radiofoniche.
5. Mediante [I miei preferiti] è possibile ascoltare nella modalità Radio internet di MAESTRO le emittenti aggiunte a „I miei preferiti”.

10. BLUETOOTH







MAESTRO può collegarsi ad apparecchi riproduttori compatibili con Bluetooth entro una portata di circa 10 metri.

10.1 COLLEGAMENTO

IT

1. Premere il tasto  Tdi MAESTRO o del telecomando.
Il piccolo simbolo Bluetooth  lampeggia indicando che MAESTRO è pronto per il collegamento.
2. Nell'apparecchio riproduttore compatibile con Bluetooth, attivare la funzione Bluetooth e cercare apparecchi Bluetooth disponibili.
3. Selezionare „MAESTRO“ dall'elenco degli apparecchi Bluetooth disponibili per configurare il collegamento. Il simbolo Bluetooth  smette di lampeggiare quando viene stabilito il collegamento.

10.2 FUNZIONAMENTO

| | |
|---|---|
| Selezione della modalità Audio Bluetooth | Premere il tasto  del MAESTRO o del telecomando. |
| Riproduzione di musica | Selezionare un file audio dall'apparecchio riproduttore compatibile con Bluetooth e avviare la riproduzione. |
| Pausa o ripresa della riproduzione | Premere  . |
| Passare al file audio precedente o successivo | Premere  oppure  . |
| Ricerca rapida in avanti o all'indietro all'interno di un brano | Durante la riproduzione premere e tenere premuto  . |
| Interruzione del collegamento Bluetooth | <ul style="list-style-type: none">• Passare ad un'altra modalità di riproduzione oppure• selezionare [Scollegamento BT] dal menu di configurazione (vedere sotto) o• premere e mantenere premuto . |
| Visualizzazione di informazioni sul brano (se disponibili) | Premere ripetutamente INFO . |
| Silenziamento o ripristino dell'audio | Premere il simbolo  . |

10.3 MENU DI CONFIGURAZIONE

Nella modalità Audio Bluetooth, premere **SETUP** per passare al menu di configurazione. Sono disponibili le seguenti opzioni:

- [Bluetooth scollegato]
Per scollegare il collegamento Bluetooth.
- [Visualizzazione dettagli]
 - [Info Bluetooth]: visualizzazione dello stato di collegamento Bluetooth disponibile.
 - [Collegato con]: visualizzazione dell'apparecchio Bluetooth attualmente collegato.
- [Impostazioni del sistema]
Vedere il capitolo „Impostazioni del sistema“.
- [Menu principale]
Per selezionare altri tipi di riproduzione o lo Sleptimer.





Nota: le opzioni selezionate sono indicate da un asterisco.

11. AUX IN 1

11.1 FUNZIONAMENTO

L'apparecchio riproduttore esterno (ad es. riproduttore mp3) deve essere collegato alla presa di ingresso AUX 1 del MAESTRO mediante un cavo audio (con connettore RCA, non fornito).

| | |
|---------------------------------------|---|
| Selezione della modalità AUX In 1 | Premere il tasto AUX del MAESTRO o del telecomando per passare alla modalità AUX IN 1. |
| Avvio e gestione della riproduzione | Tutte le attività di riproduzione vengono svolte nell'apparecchio riproduttore esterno. |
| Silenziamento o ripristino dell'audio | Premere il simbolo  il tasto  . |

11.2 MENU DI CONFIGURAZIONE

Nella modalità AUX In 1 premere SETUP per passare al menu di configurazione. Sono disponibili le seguenti opzioni:

- [Cuffia Bluetooth]
Per collegare o scollegare una cuffia Bluetooth, vedere il capitolo „Funzioni generali“.
- [Impostazioni del sistema]
Vedere il capitolo „Impostazioni del sistema“.
- [Menu principale]
Per selezionare altri tipi di riproduzione o lo Sleptimer.





Nota: le opzioni selezionate sono indicate da un asterisco.

12. AUX IN 2

12.1 FUNZIONAMENTO

L'apparecchio riproduttore esterno (ad es. riproduttore mp3) deve essere collegato alla presa di ingresso AUX 2 del MAESTRO mediante un cavo audio (con connettore da 3,5 mm, non fornito).

| | |
|---------------------------------------|---|
| Selezione della modalità AUX In 2 | Premere il tasto AUX del MAESTRO o del telecomando per passare alla modalità AUX IN 2. |
| Avvio e gestione della riproduzione | Tutte le attività di riproduzione vengono svolte nell'apparecchio riproduttore esterno. |
| Silenziamento o ripristino dell'audio | Premere il simbolo  o il tasto  . |

IT

12.2 MENU DI CONFIGURAZIONE

Nella modalità AUX In 2 premere SETUP per passare al menu di configurazione. Sono disponibili le seguenti opzioni:

- [Cuffia Bluetooth]
Per collegare o scollegare una cuffia Bluetooth, vedere il capitolo „Funzioni generali“.
- [Impostazioni del sistema]
Vedere il capitolo „Impostazioni del sistema“.
- [Menu principale]
Per selezionare altri tipi di riproduzione o lo Sleep timer.



Nota: le opzioni selezionate sono indicate da un asterisco.

13. MODALITÀ OTTICA

13.1 FUNZIONAMENTO

L'apparecchio riproduttore esterno (ad es. TV, amplificatore audio) deve essere collegato all'ingresso ottico del MAESTRO mediante un cavo audio (con connettore ottico, non fornito).

| | |
|---------------------------------------|---|
| Selezione della modalità ottica | Premere il tasto DIGITAL del MAESTRO o del telecomando per passare alla modalità ottica. |
| Avvio e gestione della riproduzione | Tutte le attività di riproduzione vengono svolte nell'apparecchio riproduttore esterno. |
| Silenziamento o ripristino dell'audio | Premere il simbolo  o il tasto ▶▶ . |

13.2 MENU DI CONFIGURAZIONE

Nella modalità di ingresso ottico, premere **SETUP** per passare al menu di configurazione. Sono disponibili le seguenti opzioni:

- [Cuffia Bluetooth]
Per collegare o scollegare una cuffia Bluetooth, vedere il capitolo „Funzioni generali“.
- [Impostazioni del sistema]
Vedere il capitolo „Impostazioni del sistema“.
- [Menu principale]
Per selezionare altri tipi di riproduzione o lo Sleptimer.



L'ingresso ottico supporta solo fonti musicali PCM lineare, 2 canali a 16 bit o 24 bit.



Nota: le opzioni selezionate sono indicate da un asterisco.

14. MODALITÀ DI INGRESSO COASSIALE

14.1 FUNZIONAMENTO

L'apparecchio riproduttore esterno (ad es. TV o riproduttore Blu-ray) deve essere collegato all'ingresso coassiale del MAESTRO mediante un cavo audio (connettore coassiale, non fornito).

| | |
|---------------------------------------|--|
| Selezione della modalità coassiale | Premere il tasto DIGITAL del MAESTRO o del telecomando per passare alla modalità coassiale. |
| Avvio e gestione della riproduzione | Tutte le attività di riproduzione vengono svolte nell'apparecchio riproduttore esterno. |
| Silenziamento o ripristino dell'audio | Premere il simbolo  o il tasto ▶ . |

IT

14.2 MENU DI CONFIGURAZIONE

Nella modalità di ingresso coassiale, premere **SETUP** per passare al menu di configurazione. Sono disponibili le seguenti opzioni:

- [Cuffia Bluetooth]
Per collegare o scollegare una cuffia Bluetooth, vedere il capitolo „Funzioni generali“.
- [Impostazioni del sistema]
Vedere il capitolo „Impostazioni del sistema“.
- [Menu principale]
Per selezionare altri tipi di riproduzione o lo Sleptimer.



L'ingresso coassiale supporta solo sorgenti musicali con PCM lineare, 2 canali 16 bit o 24 bit.



Nota: le opzioni selezionate sono indicate da un asterisco.

15. MODALITÀ CD

NOTA!





Pericolo di danni!



Può essere anche una gestione impropria di MAESTRO Causare danni. Non collegare un mini-CD o da formato CD normale diversi supporti audio nel MAESTRO.

15.1 FUNZIONAMENTO

MAESTRO può riprodurre file audio memorizzati su un CD audio, CD-R e CD-RW. La riproduzione dipende dalla qualità del CD.

| | |
|--|---|
| Selezione della modalità CD | Premere il tasto CD del MAESTRO o del telecomando o premere una volta MENU e poi II<< |
| Interrompere (Pausa) o continuare a riprodurre | Premere ▶ . |
| Arrestare la riproduzione | Premere ■ . |
| Passare al brano precedente o al successivo | Premere II<<○▶▶II . |
| Ricerca rapida di un brano all'indietro o in avanti | Durante la riproduzione premere e tenere premuto II<<○▶▶II . |
| Selezione di una modalità di riproduzione | remere ripetutamente FAV . <ul style="list-style-type: none">•  = ripetizione di tutti i brani•  = ripetizione di un brano•  = modalità casuale |
| Ricerca delle informazioni sul file audio (se disponibile) | Premere più volte INFO . |
| Silenziamento o ripristino dell'audio | Premere il simbolo  . |

15.2 MENU DI CONFIGURAZIONE

Nella modalità CD premere SETUP per passare al menu di configurazione. Sono disponibili le seguenti opzioni:

- [Continuare impostazione CD]
La riproduzione del CD riprende dall'ultimo punto riprodotto anche se si era cambiata modalità o si era commutato il dispositivo in modalità stand-by. Questa funzione viene chiusa, se si espelle il CD. La funzione è concepita per esempio per gli audiolibri.
- [Cuffia Bluetooth]
Per collegare o scollegare una cuffia Bluetooth, vedere il capitolo „Funzioni generali“.
- [Impostazioni del sistema]
Vedere il capitolo „Impostazioni del sistema“.
- [Menu principale]
Per selezionare altri tipi di riproduzione o lo Sleptimer.



Nota: le opzioni selezionate sono indicate da un asterisco.

16. MODALITÀ PHONO

16.1 FUNZIONAMENTO

Il giradischi deve essere collegato alla presa di ingresso Phono del MAESTRO mediante un cavo audio (non fornito).

| | |
|---------------------------------------|---|
| Selezione della modalità Phono | Premere il tasto PHONO del MAESTRO o del telecomando. |
| Avvio e gestione della riproduzione | Tutte le attività di riproduzione vengono svolte nell'apparecchio riproduttore esterno. |
| Silenziamento o ripristino dell'audio | Premere il simbolo  o il tasto ▶▶ . |

16.2 MENU DI CONFIGURAZIONE

Nella modalità di ingresso Phono, premere **SETUP** per passare al menu di configurazione. Sono disponibili le seguenti opzioni:

- [Riduzione fruscio Phono]
Attivare la „riproduzione diretta Phono“ per ridurre ronzii e fruscii. L'ingresso Phono evita il DSP: il segnale passa direttamente alla regolazione del volume.
- [Cuffia Bluetooth]
Per collegare o scollegare una cuffia Bluetooth, vedere il capitolo „Funzioni generali“.
- [Impostazioni del sistema]
Vedere il capitolo „Impostazioni del sistema“.
- [Menu principale]
Per selezionare altri tipi di riproduzione o lo Sleptimer.



L'impostazione dell'equalizzatore non è attiva quando il La riduzione del rumore è abilitata.



Nota: le opzioni selezionate sono indicate da un asterisco.

17. SERVIZI DI STREAMING

Il MAESTRO è in grado di riprodurre contenuti dei seguenti servizi di streaming:



I simboli di questi servizi sono riportati anche nel display del MAESTRO.



Nota: l'uso dei servizi di streaming richiede la conclusione di contratti adeguati; Questi possono causare costi. In particolare, le offerte gratuite spesso contengono pubblicità. Le modifiche sono a carico dei servizi di streaming. Informarsi sulle home page dei fornitori.

Si consiglia di installare per prima cosa l'app UNDOKTM sul dispositivo con cui si intende gestire MAESTRO (che può essere per esempio uno smartphone o un tablet).



Attenzione: questo dispositivo (ad es. Smartphone) deve trovarsi nella stessa rete di MAESTRO!
I suggerimenti per l'app UNDOKTM sono disponibili nel capitolo 21.



Occasionalmente, i servizi possono anche direttamente attraverso le app di Fornitore o sul MAESTRO stesso.
Informarsi presso il fornitore.

17.1 FUNZIONAMENTO

Gli svolgimenti descritti di seguito avvengono in modo analogo per tutti i servizi di streaming a disposizione.

| | |
|--|--|
| Selezione di un servizio in streaming | Premere il tasto () su MAESTRO o sul telecomando per passare alla selezione del servizio in streaming desiderato. A questo punto sul display del MAESTRO compaiono i simboli dei rispettivi servizi indicati sopra. |
| Registrazione di un account di streaming (TIDAL, Napster, Deezer, Qobuz, Amazon Music) | Per utilizzare un servizio in streaming su MAESTRO, effettuare il login su MAESTRO oppure attraverso l'app UNDOKTM installata sul proprio dispositivo mobile con il proprio account. Seguire le istruzioni sullo schermo. |
| Per utilizzare Spotify Connect | Utilizzare uno smartphone, tablet o computer come telecomando per Spotify. |

| | |
|--|--|
| Pausa o ripresa della riproduzione | Premere ▶ |
| Passare al brano precedente o al successivo | Premere ◀◀ oppure ▶▶ . |
| Memorizzazione di un brano (una playlist*) nell'elenco dei preferiti | È possibile memorizzare fino a un massimo di 8 brani, con Spotify si possono memorizzare fino a 10 brani o playlist. <ol style="list-style-type: none"> 1. Tenere premuto il tasto FAV sul MAESTRO fino a quando viene visualizzata la lista dei preset e viene mostrato "Richiama da preselez". 2. Premere + o - (o ruotare la manopola di comando) per selezionare uno dei preferiti memorizzati, quindi premere OK per confermare. |
| Memorizzazione diretta di un brano (una playlist*) nell'elenco dei preferiti | Sul telecomando: Premere e tenere premuto uno dei tasti 1-8 (Spotify 0-9). |
| Selezione di un brano (una playlist*) nell'elenco dei preferiti | Sono disponibili 2 possibilità per selezionare un preferito: <ol style="list-style-type: none"> 1. Premere FAV, quindi premere + o - (o ruotare la manopola di comando) per selezionare un brano/una playlist dall'elenco dei preferiti, quindi premere OK. 2. Premere uno dei tasti 1-8 sul telecomando (Spotify 0-9) per selezionare uno dei preferiti. |
| Visualizzazione di informazioni sul brano (se disponibili) | Premere ripetutamente INFO . |
| Silenziamento o ripristino dell'audio | Premere il simbolo 🔇 . |

17.2 MENU DI CONFIGURAZIONE

Selezionare un servizio di streaming disponibile e premere **SETUP** per passare al menu di configurazione. Sono disponibili le seguenti opzioni:

2. [Cuffia Bluetooth]
Per collegare o scollegare una cuffia Bluetooth, vedere il capitolo „Funzioni generali“.
3. [Impostazioni del sistema]
Vedere il capitolo „Impostazioni del sistema“.
4. [Menu principale]
Per selezionare altri tipi di riproduzione o lo Sleptimer.



Nota: le opzioni selezionate sono indicate da un asterisco.

18. MY MUSIC

NOTA!

Pericolo di danni!



Può essere anche una gestione impropria di MAESTRO

Causare danni.

Non collegare MAESTRO direttamente alla porta USB di un computer o altro dispositivo di archiviazione esterno come un disco rigido esterno.







IT



In My Music, è possibile riprodurre brani (file audio) che risiedono su un'unità flash USB o un media server (UPnP) e si trovano sulla stessa rete Wi-Fi di MAESTRO.

18.1 FUNZIONAMENTO

| | |
|--|--|
| Selezione di "My Music" | Premere il tasto (🎧) del MAESTRO o del telecomando, poi premere ⏮ o ⏭ oppure ruotare la manopola di comando per selezionare «My Music» e premere OK per confermare. |
| Riproduzione di brani memorizzati su una chiavetta USB | Inserire la chiavetta USB nella porta USB del MAESTRO. Premere quindi SETUP e selezionare [Riproduzione USB] dal menu di configurazione. |
| Pausa o ripresa della riproduzione | Premere ⏸ . |
| Passare al brano successivo o a quello precedente | Premere ⏮ oppure ⏭ . |

| | |
|--|--|
| Ricerca rapida in avanti o all'indietro all'interno di un brano (file audio) | Durante la riproduzione premere e tenere premuto  o  . |
| Aggiunta di un brano a "La mia playlist" | Se il file è evidenziato nel menu di selezione, premere e tenere premuto  o la manopola di comando. |
| Selezione di una modalità di riproduzione | <p>Premere ripetutamente FAV.</p> <ul style="list-style-type: none"> •  = ripetizione di tutti i brani •  = ripetizione di un brano •  = modalità casuale •  = ripetizione di tutti i brani in modalità casuale |
| Visualizzazione di informazioni sul brano (file audio) (se disponibili) | Premere ripetutamente INFO . |
| Silenziamento o ripristino dell'audio | Premere il simbolo  . |

18.2 MENU DI CONFIGURAZIONE

Nella modalità „My Music“ premere **SETUP** per passare al menu di configurazione. Sono disponibili le seguenti opzioni:

- [Media comuni]
Per la ricerca di file audio nella rete Wi-Fi o Ethernet.
Non appena viene trovato un server media, compare un menu di selezione che consente di scegliere i file audio da riprodurre con MAESTRO.
- [Riproduzione USB]
Per la ricerca di file audio nella chiavetta di memoria USB collegata. Non appena viene trovata una chiavetta USB, compare un menu di selezione che consente di scegliere i file audio da riprodurre con MAESTRO.
- [La mia playlist]
Per la ricerca e la riproduzione di file audio memorizzati in „La mia playlist“.
- [Ripetizione]
Per l'attivazione o la disattivazione della funzione di ripetizione nella riproduzione della cartella/playlist attuale.
- [Shuffle]
Per l'attivazione o la disattivazione della modalità casuale nella riproduzione della cartella/playlist attuale.
- [Cancellazione playlist]
Cancella le voci da „La mia playlist“.
- [Rimozione server]
Se questa impostazione è su „Sì“, compaiono i server media inattivi. È quindi possibile selezionare un server media e „risvegliarlo“ (funzione WOL) per riprodurre file audio da MAESTRO.
- [Cuffia Bluetooth]
Per collegare o scollegare una cuffia Bluetooth, vedere il capitolo „Funzioni generali“.
- [Impostazioni del sistema]
Vedere il capitolo „Impostazioni del sistema“.
- [Menu principale]
Per selezionare altri tipi di riproduzione o lo Sleptimer.



Nota: le opzioni selezionate sono indicate da un asterisco.

19. SLEEPTIMER (FUNZIONE DI DISATTIVAZIONE AUTOMATICA)

Con lo Sleptimer (funzione di disattivazione automatica) si imposta il tempo trascorso il quale MAESTRO si spegne automaticamente.

1. Nella modalità di riproduzione premere **SETUP** e selezionare [Menu principale] e [Sonno].
2. Oppure premere direttamente il tasto **SLEEP** per attivare o disattivare la funzione di disattivazione automatica.
3. Premere **+** o **-** (oppure ruotare la manopola di comando) per selezionare il tempo di sonno (15, 30, 45, 60 o 90 min).
4. Premere **OK** per confermare la selezione.

Se lo Sleptimer è attivo, vengono mostrati il simbolo di sonno () e il tempo rimanente. Per disattivare lo Sleptimer selezionare [Sonno off].

20. IMPOSTAZIONI DEL SISTEMA

20.1 ACCESSO ALLE IMPOSTAZIONI DEL SISTEMA

- In una modalità di riproduzione premere **SETUP** e selezionare [Impostazioni del sistema]



Nota: le opzioni selezionate sono indicate da un asterisco.

IT

20.2 EQUALIZZATORE

Selezionare una delle opzioni per adattare MAESTRO alle proprie necessità.

- [Loudness]
Con Loudness si adattano gli acuti/bassi al volume attuale, in modo da poter udire chiaramente i toni tenui anche quando la musica è bassa.
- [Bass]
Regolazione dei bassi per adattare il suono alle proprie necessità.
- [Acuti]
Regolazione degli acuti per adattare il suono alle proprie necessità.
- [Equilibrio]
Regola il bilanciamento del suono tra la sinistra e la destra delle uscite dell'amplificatore.
- [Altoparlanti]
Selezionare la potenza degli altoparlanti collegati a MAESTRO.
 - [Potenza massima]
Adatta ad altoparlanti grandi e potenti (piena risposta in frequenza, nessuna limitazione della potenza).
 - [Potenza media]
Adatta ad altoparlanti di potenza media (piena risposta in frequenza, limitazione a 100W@4Ohm o 50W@8Ohm)
 - [Sistema 2.1]
Adatto a sound system 2.1 (gli amplificatori di MAESTRO funzionano attraverso un filtro passa alto Linkwitz di 2° ordine; nessuna limitazione della potenza).
 - [Frequenza di transizione]
Selezionare la frequenza di transizione desiderata (il valore preimpostato è 80 Hz). Vedere anche il capitolo 3.5.
- [EQ correzione ambiente]
Questa funzione consente di attivare o disattivare la correzione ambiente. Per ulteriori dettagli vedere il capitolo 22.

20.3 RETE

- [Assistente di rete]
Per configurare una connessione di rete.
- [Struttura PBC WLAN]
Selezionare questa opzione se il router Wi-Fi supporta i metodi di configurazione WPS o PBC.
- [Mostra impostazioni]
Per visualizzare le attuali informazioni di rete.
- [Regione WLAN]
Per selezionare una regione WLAN.
- [Impostazioni manuali]
Nell'opzione [Wi-Fi] selezionare [DHCP attivo] per assegnare automaticamente l'indirizzo IP oppure [DHCP inattivo] per assegnarlo manualmente.
- [Setup NetRemote PIN]
Per configurare un NetRemote PIN.
- [Profilo di rete]
Per visualizzare un elenco di reti memorizzate in MAESTRO.
- [Cancella impostazioni di rete] Cancella tutte le impostazioni di rete.
- [Mantieni collegamento di rete]
Mantiene il collegamento di rete. In questo modo è possibile attivare MAESTRO dallo stato di stand-by utilizzando un'app remota.

20.4 ORA/DATA

- [Imp. ora/data]
Per impostare ora e data.
- [Auto Update]
Per selezionare una sorgente (radio, rete internet o nessun aggiornamento) per l'aggiornamento automatico dell'ora.
Se si aggiorna l'ora da una sorgente (radio - FM/DAB), l'impostazione dell'ora legale non ha effetto.
Se si aggiorna l'ora della rete internet, occorre impostare il fuso orario.
- [Imp. formato]
Per impostare il formato orario (12 o 24 ore).
- [Impostazione fuso orario]
Per definire un fuso orario.
- [Ora legale?]
Per attivare o disattivare l'ora legale.

20.5 STAND-BY INATTIVO

- Questa opzione consente di definire il tempo oltre il quale MAESTRO si spegne automaticamente. Opzioni disponibili: Off, 2, 4, 5 e 6 ore.

20.6 LINGUA

- Questa opzione consente di definire la lingua. Opzioni disponibili: tedesco, inglese, danese, spagnolo, francese, italiano, olandese, norvegese, polacco, portoghese, finlandese, svedese e turco.

20.7 IMPOSTAZIONI PREDEFINITE

- Con questa opzione vengono cancellate tutte le impostazioni definite dall'utente e sostituite con le impostazioni predefinite originarie.

20.8 AGGIORNAMENTO SOFTWARE

- [Aggiornamento automatico]
Per la ricerca automatica regolare di aggiornamenti.
- [Controlla ora]
Per la ricerca immediata di aggiornamenti.
Se è disponibile un nuovo software, MAESTRO chiederà se si intende eseguire l'aggiornamento.
Prima di un aggiornamento del software, accertarsi che MAESTRO disponga di un'alimentazione elettrica stabile. Un'interruzione dell'alimentazione elettrica durante un aggiornamento del software può danneggiare MAESTRO.

20.9 ASSISTENTE DI CONFIGURAZIONE

- Per l'esecuzione della prima configurazione (vedere capitolo „Prima configurazione“).

20.10 INFO

- Qui vengono visualizzati la versione attuale del software, la versione di Spotify, l'identificativo della radio e il nome del dispositivo.

20.11 PROTEZIONE DEI DATI

- Visitare la seguente pagina web: www.frontiersmart.com/privacy

20.12 LUMINOSITÀ DEL DISPLAY

Per selezionare la luminosità del display. Il display passa alla modalità luminoso o scuro. Il grado di luminosità viene adattato automaticamente in base alla luce dell'ambiente attraverso il sensore nella parte frontale di MAESTRO.

- [Ambiente luminoso]
Livello da 8 a 15
- [Ambiente scuro]
Livello da 1 a 8

21. UTILIZZO DELL'APP UNDOK™ PER LA GESTIONE DI MAESTRO

MAESTRO è compatibile con l'app UNDOK™ di Frontier Silicon. L'app offre ampie complete funzioni di telecomando per moduli audio basati su FS con smartphone iOS o Android.

Installazione e utilizzo dell'app UNDOK™:

1. Scaricare l'app UNDOK™ App dall'App Store oppure da „Google Play“ e installarla sul proprio smartphone iOS o Android.



2. VCollegare lo smartphone alla stessa rete Wi-Fi di MAESTRO.
3. Avviare l'app UNDOK™ sullo smartphone. L'app cerca sistemi audio compatibili. È anche possibile selezionare „Configurazione di sistemi audio“ per avviare la ricerca di sistemi audio.

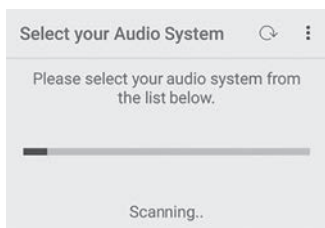

4. Selezionare „MAESTRO“ dall'elenco dei sistemi audio disponibili.



5. Gestire MAESTRO attraverso l'app UNDOK™.



22. APP CORREZIONE AMBIENTE

MAESTRO introduce la funzione di correzione ambiente, nella quale vengono utilizzati filtri per correggere l'acustica ambientale. L'applicazione per la correzione ambiente di sonoro guida l'utente lungo tutte le procedure.

Per installare e utilizzare l'app per la correzione ambiente di sonoro, procedere come segue:

1. scaricare l'app Room Correction di sonoro dall'App Store e installarla nel proprio dispositivo intelligente iOS.



L'app di correzione della stanza sonora è solo per smartphone con iOS Sistema operativo e disponibile da iPhone 6s.

2. Accendere MAESTRO e passare alla modalità operativa Bluetooth.
3. MAESTRO non dovrebbe essere collegato a dispositivi intelligenti. Il piccolo simbolo Bluetooth  lampeggia.
4. Avviare l'app correzione ambiente sul dispositivo intelligente iOS. L'app cerca sistemi audio compatibili. È necessario attivare la funzione Bluetooth nel proprio dispositivo intelligente.
5. Selezionare MAESTRO dall'elenco dei dispositivi disponibili.

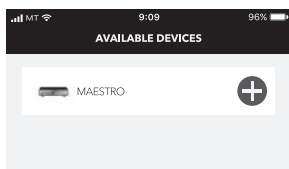

- 6. Poi compare il menu di comando principale: a questo punto selezionare „BEGIN CORRECTION” (INIZIA CORREZIONE).



- 7. Osservare le informazioni dell'applicazione e selezionare „OK” per consentire l'accesso del microfono al proprio dispositivo iOS.

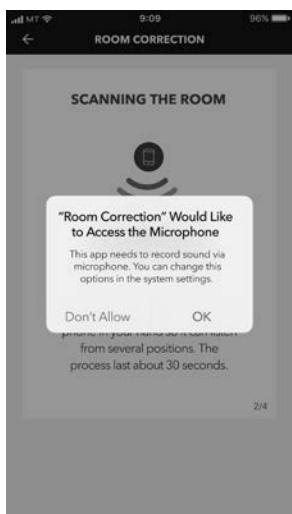

8. Passo 1, si dovrebbe sentire un breve suono di prova. Premere ,NEXT' (AVANTI) per continuare.

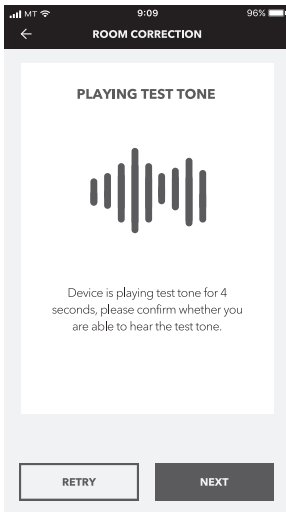

9. Nel passo 2 il suono di prova viene riprodotto ininterrottamente per 50 secondi. Per ottenere il miglior risultato si consiglia di girare per la stanza con l'iPhone in mano, in modo da registrare il suono da varie posizioni.

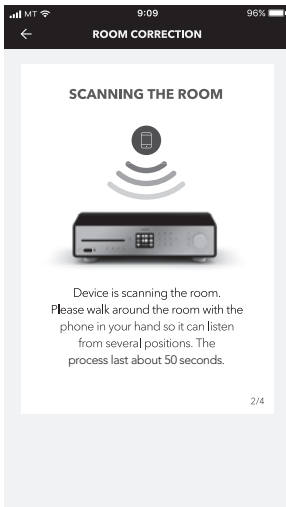

10. Passo 3: l'applicazione corregge il segnale del MAESTRO in base ai dati registrati, così da migliorare il rendimento acustico nell'ambiente.

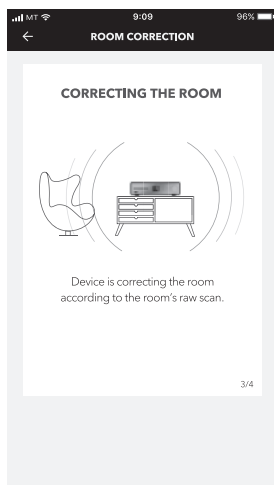

11. Nel passo 4 l'applicazione mostra la curva verde ottimizzata e applica automaticamente a MAESTRO la nuova impostazione del filtro. Premere „OK” per continuare.

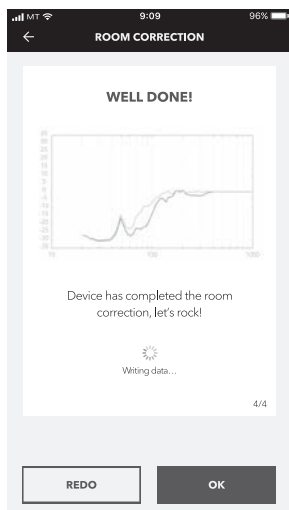

L'app torna al menu di comando principale. Vengono mostrate risposte in frequenza prima e dopo la correzione per l'ambiente.

23. RISOLUZIONE DEGLI ERRORI

In tutti gli apparecchi elettrici possono verificarsi guasti. Non sempre si tratta necessariamente di un difetto di MAESTRO. Pertanto, controllare in base alla seguente tabella se si è in grado di eliminare da soli l'anomalia.

| Guasto | Possibile causa | Rimedio |
|--|--|---|
| L'apparecchio non si accende | Il cavo di alimentazione non è collegato correttamente. | Collegare correttamente il cavo di alimentazione. |
| | L'interruttore di rete si trova su OFF. | Portare l'interruttore di rete su ON. |
| MAESTRO non reagisce | Errore di MAESTRO. | Scollegare la spina e reinserirla. Poi riaccendere MAESTRO. |
| MAESTRO passa automaticamente alla modalità stand-by | Era attivato lo sleeptimer. | Accendere MAESTRO e riavviare la riproduzione. |
| | La funzione di stand-by inattiva è ora attiva perché MAESTRO non è stato utilizzato per il tempo indicato. | Disattivazione della funzione di stand-by inattiva. |
| | L'impedenza degli altoparlanti collegati è sbagliata. | Collegare altoparlanti con un'impedenza da 4 Ω a 16 Ω. |
| | Il circuito di protezione si è attivato a causa di un cortocircuito. | Eliminare il cortocircuito e intrecciare saldamente i fili scoperti di ogni cavo degli altoparlanti, poi collegarli nuovamente a MAESTRO e agli altoparlanti. |
| Il telecomando non funziona o funziona in modo difettoso | La distanza rispetto a MAESTRO è eccessiva. | Ridurre la distanza tra il telecomando e MAESTRO. |
| | La batteria è scarica. | Sostituire la batteria. |

| Guasto | Possibile causa | Rimedio |
|---|---|--|
| Audio assente o cattivo | L'audio è disattivato. | Regolare il volume. |
| | La polarità dei cavi degli altoparlanti è stata invertita. | Controllare il collegamento e la polarità dei cavi degli altoparlanti. |
| | MAESTRO non si trova nella modalità di riproduzione corretta. | Selezionare un'altra modalità di riproduzione/sorgente audio. |
| | Le cuffie sono collegate. | Estrarre lo spinotto della cuffia. |
| | La ricezione dell'antenna FM/DAB o di Internet è cattiva. | Orientare l'antenna FM/DAB o controllare il collegamento Wi-Fi. |
| | Interferenze da parte di altre radioemittenti o altri apparecchi. | Aumentare la distanza tra MAESTRO e altri apparecchi. |
| | Il circuito di protezione si è attivato per un sovraccarico. | Spegnere MAESTRO e riaccenderlo per ripristinare il circuito di sicurezza. |
| | Nessun suono attraverso l'ingresso ottico o coassiale. | Selezionare PCM come uscita nell'apparecchio esterno. |
| Intensità del segnale Wi-Fi insufficiente | Il router è troppo distante o bloccato. | Avvicinare MAESTRO al router o modificare la posizione dell'antenna Wi-Fi. |
| Nessun collegamento alla rete Wi-Fi | Il router non è acceso o non funziona correttamente. | Accendere il router o verificare lo stato del router. |
| | Procedimento di configurazione sbagliato. | Verificare che il router supporti il WPS e che utilizzi il procedimento di configurazione corretto (PBC o PIN). Configurare ancora le impostazioni Wi-Fi. |

| Guasto | Possibile causa | Rimedio |
|---|---|---|
| L'emittente radiofonica internet a volte non funziona. | Alcune emittenti supportano soltanto un numero limitato di ascoltatori. | Riprovare di nuovo più tardi. |
| | L'emittente radiofonica non trasmette. | Riprovare di nuovo più tardi. |
| Alcune emittenti radiofoniche internet scompaiono dall'elenco di emittenti. | Quando non trasmette, l'emittente viene rimossa dall'elenco. | Riprovare di nuovo più tardi. Quando l'emittente ricomincia a trasmettere, appare nuovamente nell'elenco. |
| La riproduzione del CD non si avvia. | Il formato del CD non è supportato. | Accendere il router o verificare lo stato del router. |
| | Il CD è sporco. | Pulire il CD. |
| | Il CD è danneggiato. | Inserire un altro CD nello slot del CD. |
| Il dispositivo USB non funziona. | La riproduzione USB non è supportata. | Verificare i file e il file system sul dispositivo USB. |
| | Sul dispositivo USB vi sono dei file nascosti. | Rimuovere tutti i file nascosti dal dispositivo USB. |
| | Il dispositivo USB non si carica. | Verificare il cavo USB. |
| Forte ronzio o fruscio in modalità Phono. Volume massimo troppo basso in modalità Phono. | Il cavo di massa o messa a terra del giradischi non è collegato. | Collegare il cavo di massa o messa a terra. |
| | Viene utilizzato un fonorivelatore sbagliato. | Utilizzare un fonorivelatore MM (Moving Magnet). |
| | Il giradischi e gli altoparlanti sono troppo vicini tra di loro. | Aumentare il più possibile la distanza tra il giradischi e gli altoparlanti. |

NOTA!

Danni materiali dovuti a pulizia impropria!

Una pulizia impropria può comportare funzionalità limitate e danni a MAESTRO.



- Non utilizzare detergenti aggressivi o a base di solventi, poiché potrebbero danneggiare la superficie di MAESTRO attaccare.
- Non utilizzare aria calda o compressa per l'asciugatura del MAESTRO.
- Gli angoli e i bordi di MAESTRO sono sensibili alla pressione. Proteggili da una pressione eccessiva.

Eliminazione di impronte digitali e sporcizia leggera

- Pulire MAESTRO solo dall'esterno con un panno asciutto e morbido.

Eliminazione di sporco ostinato

- Pulire MAESTRO solo dall'esterno con un panno leggermente inumidito, poi asciugare MAESTRO con un panno asciutto e morbido.

25. GARANZIA

Per avvalersi della garanzia si applica quanto segue, senza limitazione dei diritti legali dell'acquirente:

- Le rivendicazioni di garanzia possono essere fatte valere entro un periodo di max. 2 anni (1 anno nell'America del Nord e in Australia) a decorrere dalla data d'acquisto.
- Entro il periodo di garanzia, sonoro audio GmbH elimina gratuitamente tutti i difetti riconducibili ad errori di materiale o produzione, a propria scelta riparando o sostituendo MAESTRO.
- In caso di reclami rivolgersi al nostro servizio clienti. I contatti sono riportati alla voce „Contatti“ o all'indirizzo www.sonoro.com.
- La riparazione o sostituzione di MAESTRO non comportano l'inizio di un nuovo periodo di garanzia. Resta determinante il periodo di garanzia di 2 anni (1 anno nell'America del Nord e in Australia) a decorrere dalla data d'acquisto.
- Sono esclusi dalla garanzia le batterie, i danni causati da uso improprio, l'uso e l'usura normali e i difetti che influiscono in misura irrilevante sul valore o sulla funzionalità di MAESTRO. La garanzia decade anche in caso di interventi non eseguiti dal centro di assistenza da noi autorizzato

INHOUDSOPGAVE

| | |
|--|------------|
| 1. INTRODUCTIE | 346 |
| 1.1 CONTACTGEGEVENS | 346 |
| 1.2 BEOOGD GEBRUIK | 347 |
| 2. MAAK KENNIS MET UW MAESTRO..... | 347 |
| 2.1 INDEDOOS..... | 347 |
| 2.2 BEDIENINGSELEMENTEN EN AANSLUITINGEN VOORAANZICHT..... | 348 |
| 2.3 TECHNISCHE GEGEVENS..... | 353 |
| 2.4 KEURMERKEN EN CERTIFICATEN | 355 |
| 3. EERSTE STAPPEN | 356 |
| 3.1 MAESTRO UITPAKKEN..... | 356 |
| 3.2 PLAATSEN VAN DE BATTERIJ IN DE AFSTANDSBEDIENING | 356 |
| 3.3 GEBRUIK VAN DE ANTENNES | 357 |
| 3.4 LUIDSPREKERAANSLUITINGEN | 358 |
| 3.5 VOORVERSTERKERUITGANG/PRE-OUT-AANSLUITING/2.1 SYSTEEM..... | 360 |
| 3.6 AANSLUITEN VAN EEN PLATENSPELER..... | 361 |
| 3.7 AANSLUITEN VAN DE STROOMKABEL..... | 362 |
| 3.8 EERSTE INSTALLATIE | 363 |
| 4. SNEL VAN START | 365 |
| 5. MENU-OVERZICHT | 367 |
| 6. DISPLAY SYMBOLEN | 368 |
| 7. FM-RADIO..... | 369 |
| 7.1 GEBRUIK | 369 |
| 7.2 SETUP MENU | 370 |
| 8. DAB-RADIO | 371 |
| 8.1 GEBRUIK | 371 |
| 8.1 SETUP MENU | 372 |

INHOUDSOPGAVE

| | |
|------------------------------------|------------|
| 9. INTERNETRADIO | 373 |
| 9.1 GEBRUIK | 373 |
| 9.2 SETUP MENU | 374 |
| 9.3 ZENDERLIJST | 375 |
| 9.4 GEBRUIK VAN DE WEBPORTAL | 376 |
| 10. BLUETOOTH..... | 377 |
| 10.1 VERBINDEN | 377 |
| 10.2 GEBRUIK | 378 |
| 10.3 SETUP MENU | 379 |
| 11. AUX IN 1..... | 380 |
| 11.1 GEBRUIK | 380 |
| 11.2 SETUP MENU | 380 |
| 12. AUX IN 2..... | 381 |
| 12.1 GEBRUIK | 381 |
| 12.2 SETUP MENU | 381 |
| 13. OPTISCHE MODUS..... | 382 |
| 13.1 GEBRUIK | 382 |
| 13.2 SETUP MENU | 382 |
| 14. COAX-INGANGSMODUS | 383 |
| 14.1 GEBRUIK | 383 |
| 14.2 SETUP MENU | 383 |
| 15. CD-MODUS..... | 384 |
| 15.1 GEBRUIK | 384 |
| 15.2 SETUP MENU | 385 |

INHOUDSOPGAVE

| | |
|---|------------|
| 16. PHONO-MODUS | 386 |
| 16.1 GEBRUIK | 386 |
| 16.2 SETUP MENU | 386 |
| 17. STREAMINGDIENSTEN | 387 |
| 17.1 GEBRUIK | 388 |
| 17.2 SETUP MENU | 390 |
| 18. MY MUSIC | 391 |
| 18.1 GEBRUIK | 391 |
| 18.2 SETUP MENU | 393 |
| 19. SLEPTIMER (AUTOMATISCHE UITSCHAKELFUNCTIE) | 394 |
| 20. SYSTEEMINSTELLINGEN | 395 |
| 20.1 TOEGANG TOT DE SYSTEEMINSTELLINGEN | 395 |
| 20.2 EQUALIZER | 395 |
| 20.3 NETWERK..... | 396 |
| 20.4 TIJD/DATUM..... | 396 |
| 20.5 INACTIEVE STAND-BY..... | 396 |
| 20.6 TAAL..... | 397 |
| 20.7 FABRIEKSINSTELLINGEN | 397 |
| 20.8 SOFTWARE-UPDATE | 397 |
| 20.9 INSTELASSISTENT | 397 |
| 20.10 INFO..... | 397 |
| 20.11 PRIVACY | 397 |
| 20.12 DISPLAYHELDERHEID | 397 |
| 21. GEBRUIK VAN DE UNDOK™-APP VOOR BEDIENING VAN DE MAESTRO... | 398 |
| 22. RUIMTECORRECTIE-APP | 400 |

INHOUDSOPGAVE

| | |
|--|------------|
| 23. VERHELPEN VAN STORINGEN | 404 |
| 24. REINIGING | 407 |
| 25. GARANTIE | 408 |

NL

1. INTRODUCTIE

Hartelijk dank voor uw aankoop van een MAESTRO. Deze handleiding en de veiligheidsinstructies bieden u alle benodigde informatie voor een storingsvrije en veilige werking van de MAESTRO.

- Lees de handleiding en de veiligheidsinstructies helemaal door voordat u de MAESTRO gebruikt.
- Bewaar de handleiding en de veiligheidsinstructies om deze ook later nog te kunnen inzien.
- In het geval u de MAESTRO aan derden doorgeeft, geef dan ook de handleiding en de veiligheidsinstructies mee.
- Het niet opvolgen van deze handleiding en veiligheidsinstructies kan tot zware verwondingen of schade aan de MAESTRO leiden.
- Wij zijn niet verantwoordelijk voor schade die ontstaat als gevolg van het niet opvolgen van deze handleiding en de veiligheidsinstructies.

De afbeeldingen in deze handleiding dienen ter illustratie bij de handelingen die noodzakelijk zijn voor de bediening van de MAESTRO.

Wij wensen u veel plezier met uw MAESTRO!

1.1 CONTACTGEGEVENS

| | |
|-----------------|--|
| Adres | sonoro audio GmbH, Hammer Landstraße 45, 41460 Neuss, Duitsland |
| Telefoon | +49 2131 8834-141 |
| Fax | +49 2131 7517-599 |
| E-mail | support@sonoro.com |
| Internet | www.sonoro.com |

1.2 BEOOGD GEBRUIK

De MAESTRO mag enkel voor privégebruik worden benut. Het apparaat is niet geschikt voor commercieel gebruik. De MAESTRO is uitsluitend voor de volgende taken bedoeld:

- Gebruik van externe luidsprekers met een impedantie van 4...16 Ω .
- Weergave van FM/DAB+/internet-radiozenders en streamingdiensten.
- Afspelen van audio-cd's van 12 cm en MP3/WMA-cd.
- Audioweergave van externe apparaten, die via de AUX In, de USB-aansluiting, Phono-aansluiting, optische ingang of coax-ingang zijn aangesloten.
- De audioweergave van apparaten die geschikt zijn voor Bluetooth (bijv. mobiele telefoons).
- Audio-weergave naar Bluetooth-hoofdtelefoons.
- Het opladen van externe apparaten die via de USB-ingang zijn aangesloten.

Ander gebruik geldt als niet-beoogd en is verboden.

Wij zijn niet aansprakelijk voor schade die ontstaat door onjuist gebruik.

2. MAAK KENNIS MET UW MAESTRO

2.1 IN DE DOOS

Bij de MAESTRO worden de volgende toebehoren meegeleverd:

- Afstandsbediening
- Een knoopcelbatterij (CR2032, 3 V)
- Stroomkabel
- FM/DAB-werpantenne
- FM/DAB-telescoopantenne
- Externe wifi-antenne
- Beknopte gebruiksaanwijzing
- Handleiding
- Veiligheidsinstructies
- Begroetingskaart
- Prospectus over het audio-aanbod van sonoro
- Beschermingshandschoenen

2.2 BEDIENINGSELEMENTEN EN AANSLUITINGEN VOORAANZICHT

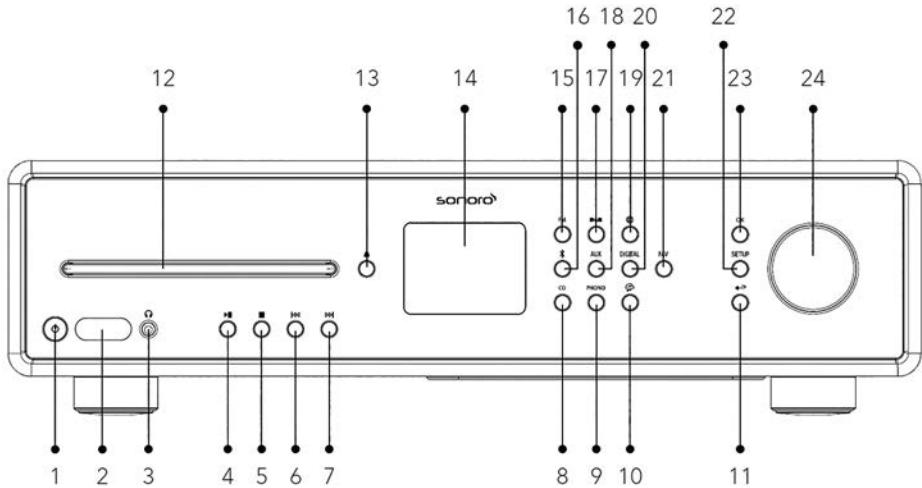

- | | |
|---------------------------------|---|
| 1. Stand-by-toets (⏻) | 14. Weergave |
| 2. Infrarood- en lichtsensor | 15. FM-radio (FM) |
| 3. Hoofdtelefooningang (🎧) | 16. Bluetooth-gebruik (📶) |
| 4. Toets Afspelen/Pauze (⏮) | 17. DAB-radio (DAB) |
| 5. Stoptoets (■) | 18. Aux In 1/2 (AUX) |
| 6. Toets links, terug (⏪) | 19. Internetradiomodus (🌐) |
| 7. Toets rechts, vooruit (⏩) | 20. Optische/coax-ingang (DIGITAL) |
| 8. CD-modus (CD) | 21. Favorientoets (FAV) |
| 9. Phono-modus (PHONO) | 22. SETUP toets (SETUP) |
| 10. Muziekstreamingdiensten (🎵) | 23. OK-toets (OK) |
| 11. Toets terug (⏪) | 24. Instelknop: Volumeknop, zender zoeken |
| 12. CD-lade | |
| 13. CD-uitwerpknop (⏏) | |

ACHTERAANZICHT

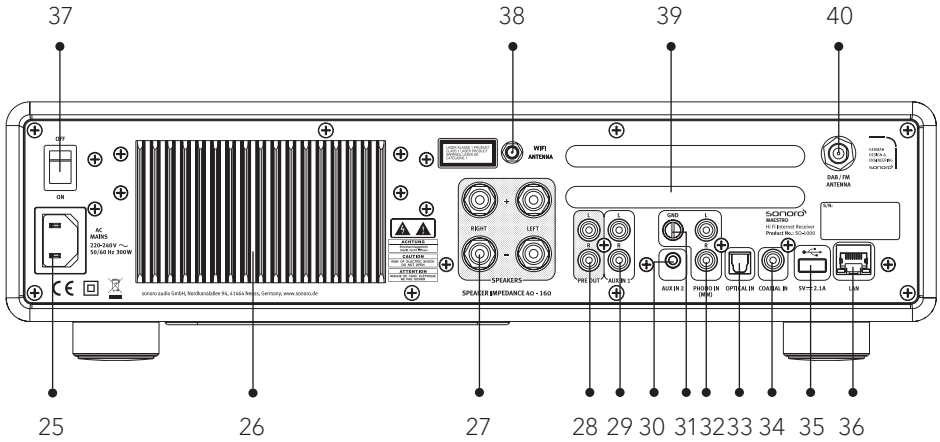

- | | |
|---------------------------------|---|
| 25. Wisselstroomingang | 33. Optische aansluiting |
| 26. Koellichaam | 34. Coax-ingang |
| 27. Luidsprekeraansluitingen | 35. USB-aansluiting |
| 28. Voorversterkeruitgang | 36. LAN-aansluiting RJ45 |
| 29. AUX-ingang 1 (RCA) | 37. Hoofdschakelaar AAN/UIT |
| 30. AUX-ingang 2 (3,5 mm) | 38. Aansluiting voor externe wifi-antenne |
| 31. Phono-aardaansluiting (GND) | 39. Ventilatieopeningen achterkant |
| 32. Phono-ingang | 40. DAB/FM-antenne-ingang |

NL

ONDERAANZICHT

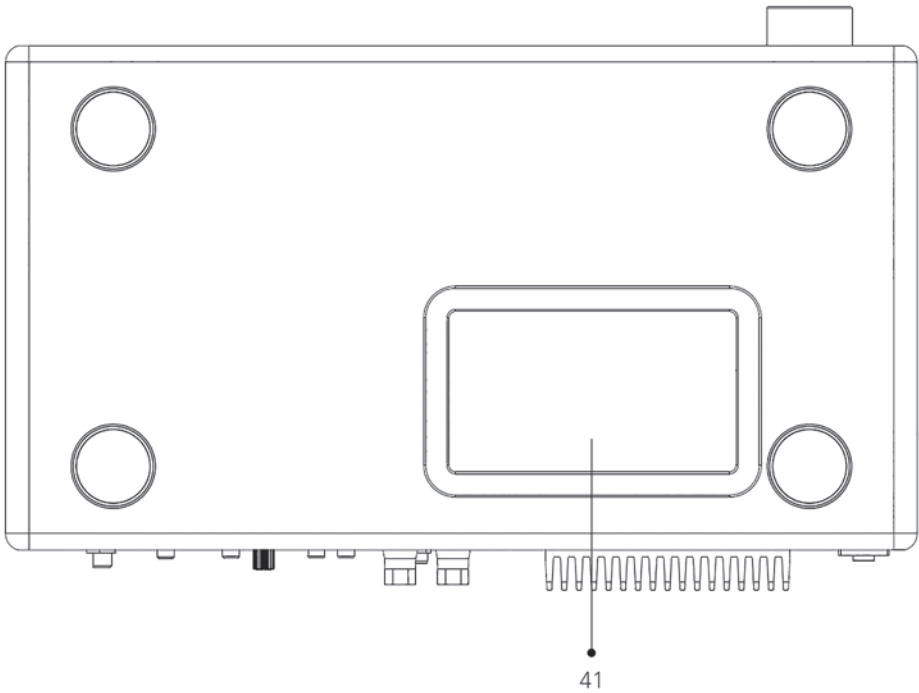

41. Ventilatieopeningen onderkant



LET OP!
Gevaar voor beschadiging!

Blokkeer de ventilatieopeningen aan de achterkant en onderkant niet.

AFSTANDSBEDIENING

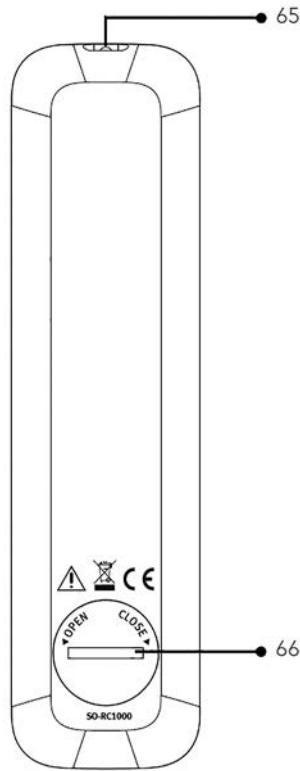
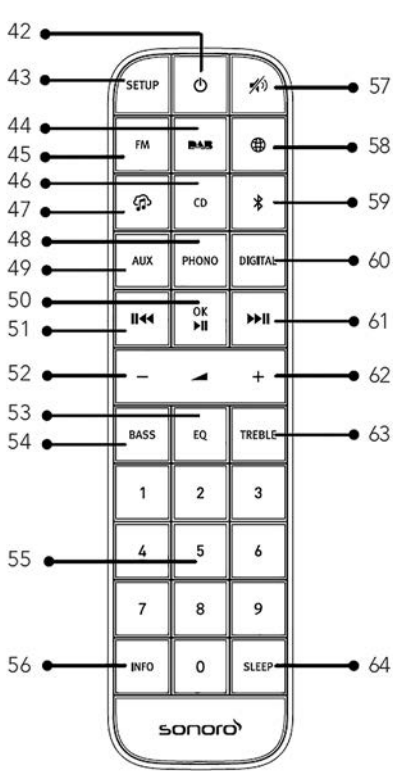

- 42. Stand-by-toets (⏻)
- 43. SETUP toets (**SETUP**)
- 44. DAB-radio (**DAB**)
- 45. FM-radio (**FM**)
- 46. CD (**CD**)
- 47. Muziekstreamingdiensten (🎵)
- 48. Phono-modus (**PHONO**)
- 49. AUX-ingangen (**AUX**)
- 50. Toets Afspelen/Pauze (▶||)
- OK** Taste

- 51. Toets links, terug (◀◀)
- 52. Toets volume zachter (-)*
- 53. Insteltoets equalizer (**EQ**)
- 54. Insteltoets bassen (**BASS**)
- 55. Toetsen voor favorieten en directe keuze cd (**0-9**)
- 56. Informatietoets (**INFO**)
- 57. Volume dempen (🔇)
- 58. Internet-radio (🌐)
- 59. Bluetooth (📶)

NL

- 60. Optische/coax-ingang (**DIGITAL**)
- 61. Toets rechts, vooruit (▶||)
- 62. Toets volume luider (+)*
- 63. Hoogte-instelling (**TREBLE**)
- 64. Sleeptimer (**SLEEP**)
- 65. Infraroodzender
- 66. Batterijvak

*Navigatietoetsen (+,-)

2.3 TECHNISCHE GEGEVENS

| Specificatie | Gegevens |
|--|---|
| Afmetingen (B x D x H) | ca. 432 x 277 x 120 mm |
| Gewicht | ca. 6,0 kg |
| Omgevingstemperatuur | 0°C ~ +40°C |
| Weergave | 2,8" TFT-kleurendisplay |
| Belastingsimpedantie | 4-16 Ω |
| Nominaal vermogen 1 KHz, THD+N <0,1% (AES17) | 170 W x 2 @ 4 Ω 100 W x 2 @ 8 Ω |
| Transmissiebereik | 20 Hz ~ 20 KHz |
| Frequentiebereik, FM | 87.50 MHz-108,00 MHz |
| DAB/DAB+ | Band III, 174,928 MHz-239,200 MHz |
| Internetradio | Meer dan 25.000 zenders wereldwijd |
| Favorieten | Ieder 10 voor FM DAB/DAB+ Internetradio Spotify Ieder 8 voor TIDAL Napster Deezer Qobuz Amazon Music |
| Ondersteunde cd-formaten | CD-DA (12 cm), CD-R*, CD-RW* Audio-cd, MPEG 1 laag 3 (MP3), Windows Media Audio (WMA, DRM niet ondersteund) Samplefrequentie 16 KHz~48 KHz, Bit-Rate max. 320 kbps (*Weergave afhankelijk van de kwaliteit van opname en medium) |
| USB opnieuw laden | Uitgang: DC 5 V 2,1 A |
| USB afspelen | Compatibiliteitssysteem: FAT 16, FAT 32 (niet compatibel met NTFS of andere systemen) |
| AUX-IN | Poort 1: RCA-bus, gevoeligheid: 1000 mV Poort 2: 3,5 mm bus, gevoeligheid: 300 mV |
| Optische ingang (TOSLINK), coax-ingang, (S/PDIF) | Ondersteunt lineaire PCM Samplefrequentie: 28KHz-216KHz, Kanaal: stereo 16 Bit, 24 Bit |

| Phono-ingang | Voor Moving Magnet (MM) pick-up element; ingangsgoedert: 5 mV / 47 K Ω | | | | | | | | | | | | | | |
|---|--|-------|-------------------------------|--------------------|---------------|---------|---------------|---------|-----------------|-----|---------------|-----|-----------------|--------|---------------|
| Voorversterkeruitgang | 2 V _{rms} / 1.5 K Ω | | | | | | | | | | | | | | |
| Streaming | Bluetooth Spotify TIDAL Napster Deezer Qobuz Amazon Music DLNA UpnP | | | | | | | | | | | | | | |
| Ondersteunde netwerken | IEEE 802.11 a/b/g/n, 2,4 + 5 GHz Band, Ethernet 2,412GHz-2,472GHz / 5,18GHz - 5,32GHz / 5,50GHz-5,70GHz | | | | | | | | | | | | | | |
| Max. uitgangsvermogen | < 20 dBm | | | | | | | | | | | | | | |
| Versleuteling | WEP, WPA, WPA2 (PSK), WPS | | | | | | | | | | | | | | |
| Bluetooth | Versie 3.0, Profiel: AVRCP v1.4, A2DP 1.2, HSP v1.2 2,402GHz-2,480GHz | | | | | | | | | | | | | | |
| Max. zendvermogen | < 10 dBm | | | | | | | | | | | | | | |
| My music-ondersteuning mediaformaten | <table border="0"> <thead> <tr> <th>Codec</th> <th>Maximaal ondersteunde bitrate</th> </tr> </thead> <tbody> <tr> <td>AAC (LC, HE, HEv2)</td> <td>320 kbits/sec</td> </tr> <tr> <td>FLAC(1)</td> <td>1.5 Mbits/sec</td> </tr> <tr> <td>LPCM(2)</td> <td>1.536 Mbits/sec</td> </tr> <tr> <td>MP3</td> <td>320 kbits/sec</td> </tr> <tr> <td>WAV</td> <td>1.536 Mbits/sec</td> </tr> <tr> <td>WMA(3)</td> <td>320 kbits/sec</td> </tr> </tbody> </table> <p>Alle Codecs ondersteunen slechts 2-kanaals gecodeerde bestanden. Alle Codecs ondersteunen een samplefrequentie van maximaal 48 kHz (inclusief 32 en 44,1 kHz). Bestanden met DRM-bescherming (Digital Rights Management) kunnen niet worden afgespeeld op MAESTRO.</p> <p>(1) In FLAC-bestanden worden 16- en 24-bit samples ondersteund. (2) De maximaal ondersteunde bitrate geldt voor 48 kHz sampling, 2 kanalen en 16 bits per sample. (3) WMA Lossless, WMA Voice, WMA 10 Professional en DRM-beveiligden worden niet ondersteund.</p> | Codec | Maximaal ondersteunde bitrate | AAC (LC, HE, HEv2) | 320 kbits/sec | FLAC(1) | 1.5 Mbits/sec | LPCM(2) | 1.536 Mbits/sec | MP3 | 320 kbits/sec | WAV | 1.536 Mbits/sec | WMA(3) | 320 kbits/sec |
| Codec | Maximaal ondersteunde bitrate | | | | | | | | | | | | | | |
| AAC (LC, HE, HEv2) | 320 kbits/sec | | | | | | | | | | | | | | |
| FLAC(1) | 1.5 Mbits/sec | | | | | | | | | | | | | | |
| LPCM(2) | 1.536 Mbits/sec | | | | | | | | | | | | | | |
| MP3 | 320 kbits/sec | | | | | | | | | | | | | | |
| WAV | 1.536 Mbits/sec | | | | | | | | | | | | | | |
| WMA(3) | 320 kbits/sec | | | | | | | | | | | | | | |
| Batterij | CR2032 (afstandsbediening) | | | | | | | | | | | | | | |
| Stand-by-vermogen | < 1,0 W | | | | | | | | | | | | | | |
| Stand-by-vermogen netwerk | < 2,0 W | | | | | | | | | | | | | | |

2.4 KEURMERKEN EN CERTIFICATEN



Het woordmerk Bluetooth® en de logo's zijn eigendom van Bluetooth SIG, Inc.; sonoro audio GmbH heeft een licentie om deze te gebruiken. Andere handelsmerken en merknamen zijn die van de betreffende eigenaren.



UPnP™ is een handelsmerk van de UPnP™-forums.



De Spotify-software heeft licenties van derden nodig, die u hier kunt vinden:
<http://www.spotify.com/connect/third-party-licenses>



Napster en het Napster-logo zijn geregistreerde merken van Rhapsody International Inc., geregistreerd in de VS en andere landen.



TIDAL en het TIDAL-logo zijn geregistreerde handelsmerken van Aspiro AB in de Europese Unie en andere landen.



Deezer en het Deezer-logo zijn internationale handelsmerken van Deezer S.A., geregistreerd in Frankrijk en andere landen.



Qobuz en zijn logo zijn geregistreerde merken van Xandrie S.A.



Amazon, Amazon Music Unlimited en alle daarmee samenhangende logo's zijn merken van Amazon.com, Inc. of daarmee verbonden ondernemingen.

3. EERSTE STAPPEN

3.1 MAESTRO UITPAKKEN

1. Neem de MAESTRO uit de verpakking en controleer of de MAESTRO, of componenten hiervan, beschadigingen vertonen. Wanneer dit het geval is, neem de MAESTRO dan niet in gebruik. Als u beschadigingen vaststelt, neem dan direct contact op met de verkoper of met de klantenservice van sonoro audio GmbH.
2. Controleer of de inhoud volledig is (zie het hoofdstuk 'Leveringsomvang').
3. Zet de MAESTRO op een geschikte plaats neer. Als u uw MAESTRO op een oppervlak van natuurlijk hout wilt neerzetten, zorg er dan voor dat dit daarvoor geschikt is. Op geoliede en in de was gezette oppervlakken kunnen eventueel vlekken ontstaan.
4. Verwijder de beschermfolie van het display.
5. Verwijder het beschermende karton van de subwoofer-driver.

3.2 PLAATSEN VAN DE BATTERIJ IN DE AFSTANDSBEDIENING

1. Open het batterijvak op de achterzijde van de afstandsbediening door het deksel met een muntje tegen de klok in te draaien.
2. Plaats de meegeleverde batterijen (CR2032, 3 V) met het opschrift (+) naar boven.
3. Sluit het batterijvakje door het deksel met een muntje met de klok mee te draaien.



Bij gebruik van de afstandsbediening mogen de infraroodsensor op de MAESTRO en de infraroodzender op de afstandsbediening niet worden afgedekt.

3.3 GEBRUIK VAN DE ANTENNES

1. In de leveringsomvang zijn een werpantenne en een staafantenne opgenomen. Voor optimale radio-ontvangst moet een van de beide antennes worden gebruikt.
2. Schroef de gewenste antenne aan de achterkant van de MAESTRO op de DAB/FM-antenne-aansluiting.

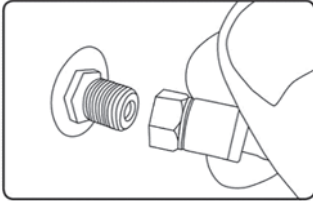

3. Wanneer u de werpantenne gebruikt, ontvouwt u hem en lijnt u de antenne zodanig uit, dat u een optimale ontvangst heeft.

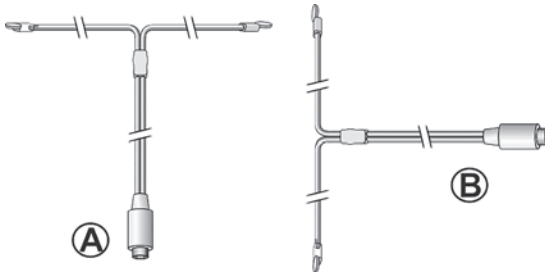

Voor een goede FM / DAB-radio-ontvangst moeten beide uiteinden van de draadantenne een „T” (dipool) vormen met de verbindingskabel.



A: Aanbevolen oriëntatie voor FM

B: Aanbevolen oriëntatie voor DAB

Voor een nog betere ontvangst kunt u de kabel aansluiten op een sluit een geschikte huisantenne aan.

4. Wanneer u de staafantenne gebruikt, trekt u de staafantenne uit en lijnt u de antenne zodanig uit, dat u een optimale ontvangst heeft.
5. Schroef de gewenste wifi-antenne aan de achterkant van de MAESTRO op de wifi-aansluiting. Trek de wifi-antenne naar boven.
6. Als u de MAESTRO met een ethernetkabel op uw netwerk zou willen aansluiten, verbind dan een ethernetkabel vanaf de LAN-aansluiting aan de achterzijde van de MAESTRO met uw router.

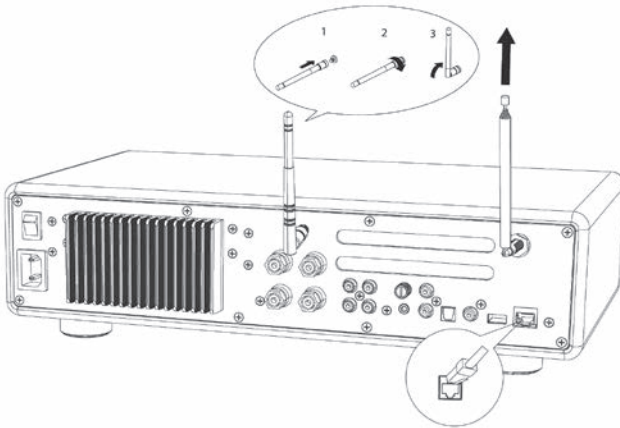

3.4 LUIDSPREKERAANSLUITINGEN

LET OP!

Gevaar voor beschadiging!



- Trek de stekker uit het stopcontact voordat u de luidsprekers aansluit.
- Raak de luidsprekeraansluitingen nooit aan terwijl het netsnoer is aangesloten. Dit kan een elektrische schok veroorzaken.
- Gebruik luidsprekers met een impedantie van 4 - 16 Ω.

Luidsprekers kunnen zoals hieronder afgebeeld op de MAESTRO worden aangesloten.

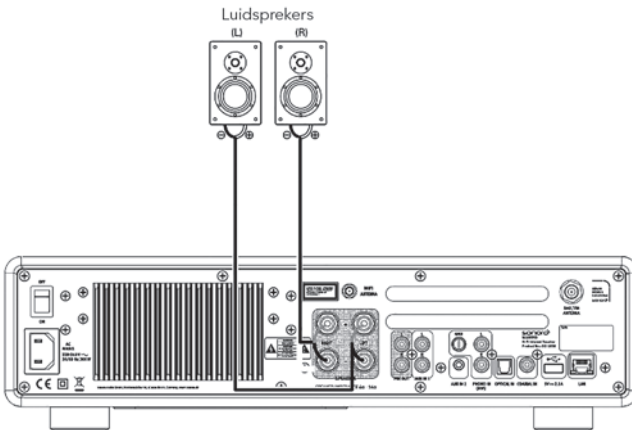

Luidsprekers kunnen zoals hieronder afgebeeld op de MAESTRO worden aangesloten.

1. Verwijder ongeveer 10 mm van de isolatie aan het einde van elke luidsprekerkabel. Draai de blanke draden van de kabel vast in elkaar.
2. Schroef de kop eraf.
3. Leid één blanke draad in de opening aan de kant van elke aansluiting.
4. Trek de knop vast om de draad te borgen.

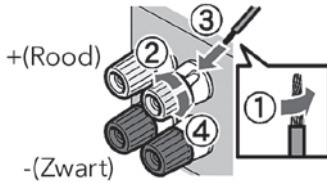

Let bij het aansluiten van de luidsprekerkabel op het volgende:



- Laat de blootliggende draden van de Raak de luidsprekerkabel aan.
- Laat geen blootliggende draden van de luidsprekerkabel achter met de achterkant en schroeven van MAESTRO in contact komen.

Gebruik een banaanstekker.

1. Draai de knop vast.
2. Steek de banaanstekker in de aansluitbus.

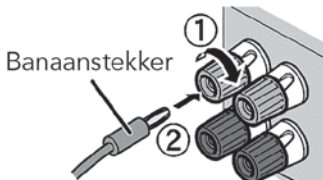

3.5 VOORVERSTERKERUITGANG/PRE-OUT-AANSLUITING/2.1 SYSTEEM

De voorversterkeruitgangen maken de aansluiting van een actieve subwoofer, een extra vermogensversterker, mengtafels, opname-apparaten, enz. mogelijk.

De volgende afbeelding toont hoe u een actieve subwoofer kunt aansluiten op de MAESTRO.

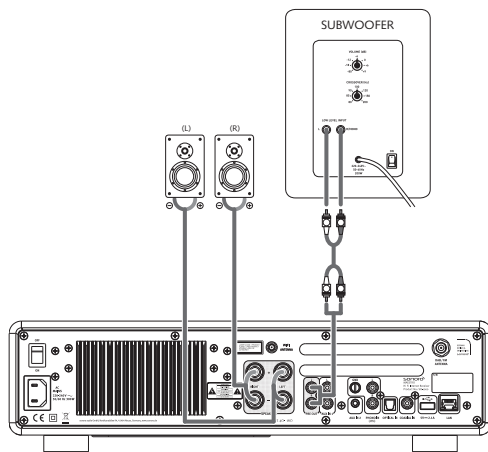

Kies daarvoor in het EQUALIZER-menu de optie 2.1 Systeem. Selecteer dan dezelfde transmissiefrequentie op de MAESTRO en op uw actieve subwoofer. De MAESTRO biedt de mogelijkheid om de volgende transmissiefrequenties te kiezen: 60 Hz, 70 Hz, 80 Hz, 90 Hz, 100 Hz, 110 Hz, 120 Hz, 140 Hz, 160 Hz en 180 Hz.

Kies een lage frequentie, bijvoorbeeld 60 Hz, voor zeer grote subwoofers en hogere frequenties voor kleinere subwoofers. Volg daarbij de aanwijzingen of adviezen van de fabrikant van de subwoofer.

Wanneer u een van de transmissiefrequenties hebt geselecteerd en met de toets **OK** hebt bevestigd, worden de aan de MAESTRO aangesloten luidsprekers (L en R) via een Linkwitz hoogdoorlaatfilter van de 2e orde gevoed.

Dit heeft het voordeel dat de L- en R-luidspreker niet meer worden belast met de lage tonen en dat het totale 2.1-systeem wint aan dynamiek en maximaal volume. Op de volumeknop van de actieve subwoofer stelt u het gewenste bass-volume in. In het ideale geval begint u met een zeer laag volume en laat u het volume langzaam toenemen, tot u de subwoofer net kunt horen.



Het aanpassen van de volume- en tooninstellingen heeft ook invloed op het voorversterkeruitgangssignaal.

3.6 AANSLUITEN VAN EEN PLATENSPELER

Platenspelers met MM pick-upelementen kunnen direct op de MAESTRO worden aangesloten. Sluit ze aan zoals hieronder weergegeven.

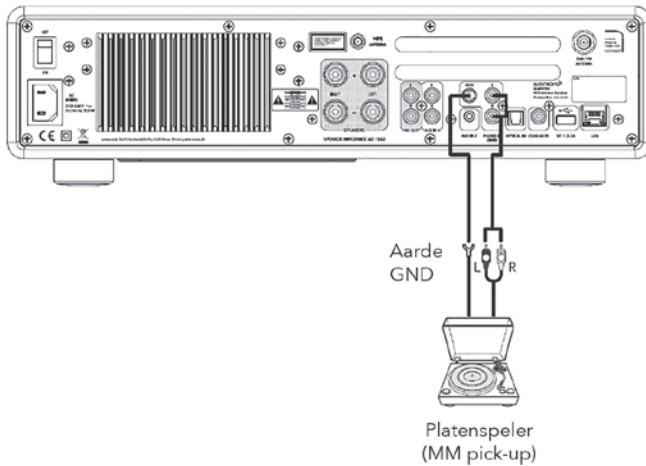

LET OP!

Gevaar voor beschadiging!

De GND-connector van Phono is geen veiligheidsaarde. Sluit hier de aardkabel van uw platenspeler aan. Verminder zoemen en ruis.



Als de ingangsbron is ingesteld op „Phono“ zonder dat een draaitafel is aangesloten, hoort u mogelijk een zoemgeluid uit de luidsprekers.



Afhankelijk van de draaitafel, is de verbinding van Erd.- resp. Aarddraad heeft het tegenovergestelde effect dat dat Zoem en geluid neemt toe. In dit geval is de Aarde of grondlijn zijn niet verbonden.

3.7 AANSLUITEN VAN DE STROOMKABEL

Hifi-audiofielen weten, dat de poling van de netadapter de klankkwaliteit kan beïnvloeden.

MAESTRO beschikt over een stroomstekker met een markering van de fase.
(Zie onderstaande afbeelding.)

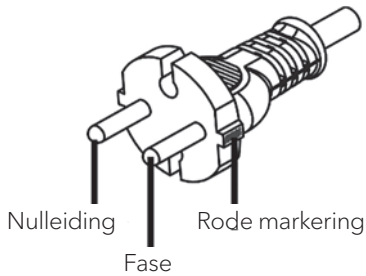

Met behulp van wisselstroom-fasetesters kan de onder spanning staande stift (fase) van het wisselstroomcontact worden gevonden.

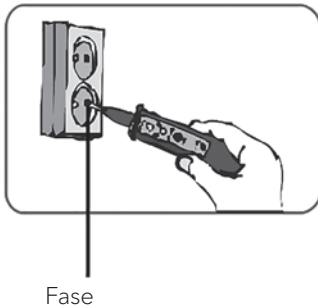

LET OP!

Elektrische schok!



Lees en volg alle veiligheidsinstructies en Instructies van uw AC-fasedetector.

Neem bij twijfel contact op met een specialist!

1. Nadat u alle verbindingen hebt gemaakt, steekt u de stekker in het stopcontact. Let hierbij op de correctheid van de fasen.

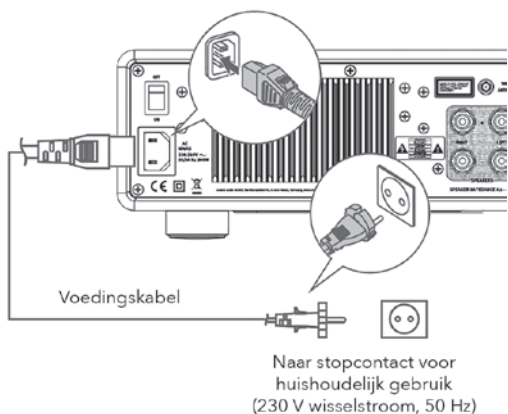

2. Schakel de netschakelaar op de MAESTRO in.

3.8 EERSTE INSTALLATIE

Wanneer de MAESTRO voor de eerste maal wordt ingeschakeld, selecteert u de taal (die in het display moet worden getoond) en drukt u op OK om de privacyverklaring te bevestigen.

1. Als „Instellen” wordt weergegeven, drukt u op de afstandsbediening op **+** of **-** (of draait u aan de bedieningsknop) om „JA” te selecteren en drukt u vervolgens op **OK** om het instellen te starten.

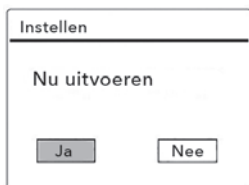

2. Daarna wordt u om de volgende keuze gevraagd:
 - Tijdsformaat (12- of 24-uurs).
 - Bron voor automatische updates van kloktijd en datum (update middels radio, internet of geen update).

Volg al naar gelang uw keuze de aanwijzingen op het display, om vervolgens datum en kloktijd, tijdzone, zomertijd of draadloos netwerk in te stellen. Draai aan de bedieningsknop van de MAESTRO of druk op de navigatietoetsen (+/-) op de afstandsbediening om de selectie te maken en druk vervolgens ter bevestiging op **OK** (zie hoofdstuk „Menuopties“).

Als u voor „Update via internet“ kiest, moet eerst de wifi-verbinding tot stand worden gebracht. Draai bij het invoeren van het wachtwoord van uw draadloze netwerk aan de bedieningsknop op de MAESTRO of druk op de navigatietoetsen op de afstandsbediening (+/-) om een teken of een letter te selecteren en druk vervolgens ter bevestiging op **OK**. Selecteer [BKSP] voor het wissen van het laatste wat u heeft ingevoerd. Kies [CANCEL] voor het afbreken van het invoeren van het wachtwoord. Druk ter bevestiging van het ingevoerde wachtwoord op [OK].

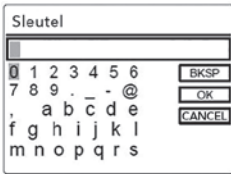

- Als de melding „Instellen afgesloten“ verschijnt, druk dan op **OK**: om het instellen te verlaten.





- Als alternatief kunt u gebruik maken van de ethernetverbinding (LAN) naar uw router (met automatische configuratie). Selecteer daarvoor uit de onder SSID getoonde netwerken het menu-item [Kabel].



Selecteer om de wizard opnieuw te gebruiken [Systeeminstellingen] en vervolgens [Installatiewizard] (Zie hoofdstuk „Systeeminstellingen“).

4. SNEL VAN START

| | |
|--|--|
| Inschakelen | Druk op  . MAESTRO begint met de laatst gekozen afspeelmodus. |
| Uitschakelen (stand-by-modus) | Druk op  . De kloktijd en datum (indien ingesteld) worden weergegeven. Om energie te besparen schakelt de MAESTRO na 15 minuten rusttoestand over naar de stand-by-modus. |
| Direct kiezen van een afspeelmodus | Druk op de toets voor directe bediening op de afstandsbediening of op de frontplaat om direct van het ene soort gebruik naar het andere te wisselen. |
| Afspelen van een cd | Druk op de toets voor directe bediening op de afstandsbediening of op de frontplaat om direct van het ene soort gebruik naar het andere te wisselen. |
| Volumeregeling | Druk op de afstandsbediening op + of - of draai aan de volumeregelaar op de MAESTRO. |
| Voor de eerste maal koppelen met een Bluetooth-hoofdtelefoon | In alle bedrijfsmodi behalve de Bluetooth-modus houdt u de toets  op de MAESTRO of de afstandsbediening ingedrukt. U kunt ook eenmaal op SETUP drukken en vervolgens op + of - (of de draaiknop draaien) om [Bluetooth-hoofdtelefoon] te selecteren. Vervolgens selecteert u [Bluetooth koppelen] en dan [Beschikbare apparaten] en drukt u ter bevestiging op OK . Wacht even tot de naam van uw Bluetooth-apparaat in het display wordt weergegeven. Selecteer het gewenste apparaat en bevestig dit met de toets OK . |

| | |
|---|--|
| <p>Voor de eerste maal koppelen met een Bluetooth-hoofdtelefoon</p> | <p>Het kleine Bluetooth-hoofdtelefoonsymbool  knippert en geeft aan dat de MAESTRO gereed is om verbinding te maken.</p> <p>Het Bluetooth-hoofdtelefoonsymbool  stopt met knipperen als het koppelen is voltooid. De naam van de gekoppelde Bluetooth-hoofdtelefoon wordt tijdelijk in het display getoond.</p> <p>Let op: Controleer of uw Bluetooth-hoofdtelefoon zich al in de herkenningmodus bevindt en gereed is voor koppelen. Details kunt u vinden in de handleiding van uw Bluetooth-apparaat.</p> |
| <p>Verbinding met een reeds gekoppelde Bluetooth-hoofdtelefoon</p> | <p>In alle bedrijfsmodi behalve in de Bluetooth-modus houdt u de toets  op de MAESTRO of de afstandsbediening ingedrukt. Als alternatief kunt u eenmaal op de toets SETUP drukken en vervolgens op + of - (of u draait aan de draaiknop) om [Bluetooth-hoofdtelefoon] te selecteren.</p> <p>Vervolgens selecteert u [Bluetooth-koppeling koppelen] en vervolgens [Gekoppelde apparaten] en bevestigt u dit met de toets OK. De namen van de gekoppelde Bluetooth-apparaten worden in het display getoond. Selecteer het gewenste apparaat en bevestig dit met de toets OK.</p> <p>Het kleine Bluetooth-hoofdtelefoonsymbool  knippert en geeft aan dat de MAESTRO in de koppelingsmodus is.</p> <p>Het Bluetooth-hoofdtelefoonsymbool  stopt met knipperen als het koppelen is voltooid. De naam van de gekoppelde Bluetooth-hoofdtelefoon wordt tijdelijk in het display getoond.</p> <p>Let op: Controleer of uw Bluetooth-hoofdtelefoon zich al in de koppelingsmodus bevindt. Meer informatie vindt u in de handleiding van uw Bluetooth-apparaat.</p> |

5. MENU-OVERZICHT

Voor de MAESTRO zijn er drie menu's beschikbaar.

- Setup menu (voor bepaalde instellingen binnen een afspeelmodus, bijv. [Autom. zender zoeken] in de FM-modus)
- Systeeminstellingen (voor algemene instellingen, bijv. kloktijd/datum, taal etc.)
- Hoofdmenu (toegang tot de afspeelmenu's en sluimertijd)

| | |
|--|---|
| Toegang tot de instellingen | Druk op de toets SETUP . De instelmogelijkheden verschillen al naar gelang het soort gebruik. |
| Selecteren van een optie in de instellingen | Draai aan de bedieningsknop op de MAESTRO of druk op + of - op de afstandsbediening. |
| Bevestigen van een selectie in de instellingen | Drücken Sie OK . |
| In het menu een stap teruggaan | Drücken Sie ← . |

6. DISPLAY SYMBOLEN

In de hieronder aangegeven tabel vindt u de betekenis van de displaysymbolen wanneer deze op het display verschijnen.

| | |
|--|---|
|  | De wifi-verbinding is actief (met signaalsterkte). |
|  | De wifi-verbinding is verbroken. |
|  | De LAN-verbinding is actief. |
|  | De LAN-verbinding is losgekoppeld. |
|  | Er is een Bluetooth-apparaat aangesloten. |
|  | Er is een Bluetooth-hoofdtelefoon verbonden. |
|  | De radiozender staat in de favorietenlijst. |
|  | FM RDS-informatie wordt ontvangen. |
|  | Het radiosignaal wordt ontvangen (met signaalsterkte). |
|  | De afspeelmodus "Alle titels herhalen" is actief. |
|  | De afspeelmodus "Eén titel herhalen" is actief. |
|  | De afspeelmodus "Map herhalen" is actief. |
|  | De afspeelmodus "Willekeurig afspelen" is actief. |
|  | De afspeelmodus "Alle titels in willekeurige volgorde <herhalen" is actief. |
|  | De Sleeptimer is actief. |
|  | Stereozender is beschikbaar. |
|  | Het geluid staat uit. |
|  | Er is een USB-apparaat aangesloten. |
|  | Pauze bij het afspelen. |

7. FM-RADIO

7.1 GEBRUIK

| | |
|--|--|
| Selecteren van de FM-radiomodus | Druk op de toets FM op de MAESTRO of op de afstandsbediening. |
| Handmatige zenderkeuze | Druk op ⏮ of ⏭ . Of druk op de knop OK om de automatische zenderkeuze te starten. |
| Automatisch zoeken van de volgende beschikbare zender | Druk op ⏮ of ⏭ , en houd deze ingedrukt, of druk op de knop OK om de automatische zenderkeuze te starten. |
| Opslaan van een radiozender in de favorietenlijst | Er kunnen maximaal 10 radiozenders worden opgeslagen. 1. Houd de FAV -toets op de MAESTRO ingedrukt tot de voorkeurslijst wordt weergegeven en u uw favoriet kunt opslaan. 2. Druk op + of - (of draai aan de bedieningsknop) voor de selectie van een favorietenopslagplaats en druk vervolgens ter bevestiging op OK . |
| Direct opslaan van een radiozender in de favorietenlijst | Op de afstandsbediening: Druk een van de toetsen 0-9 in en houd deze ingedrukt. |
| Selecteren van een radiozender uit de favorietenlijst | U heeft 2 mogelijkheden om een favoriet uit te kiezen: 1. Druk op FAV , druk vervolgens op + of - (of draai aan de bedieningsknop) voor de selectie van een radiozender in de favorietenlijst en druk vervolgens op OK . 2. Druk op een van de toetsen 0-9 op de afstandsbediening om een van de favorieten (1-10) te selecteren. |
| Informatie over de radiozender doorzoeken (indien beschikbaar) | Druk herhaaldelijk op INFO . |
| Geluid uitzetten of weer aanzetten | Druk op het symbool  of de toets ⏮ . |

7.2 SETUP MENU

Druk in de FM-modus op **SETUP** om in het menu te komen. De volgende opties zijn mogelijk:

- [Autom. zender zoeken]
Voor het automatisch opslaan van alle beschikbare radiozenders in de favorietenlijst.*
* Alle eerder opgeslagen favoriete zenders worden gewist.
- [Zoekinstelling]
Voor de keuze dat er bij het automatisch zoeken enkel zenders met een sterk ontvangtsignaal in overweging worden genomen.
- [Ontvangstinstelling]
Radio luisteren in stereo- of monokwaliteit.
- [Bluetooth-hoofdtelefoon]
Zie hoofdstuk „Algemene functies“ om een Bluetooth-hoofdtelefoon aan te sluiten of los te koppelen.
- [Systeeminstellingen]
Zie hoofdstuk „Systeeminstellingen“.
- [Hoofdmenu]
Voor de selectie van andere afspeelfuncties of voor de Sleeptimer.



Opmerking: geselecteerde opties worden aangegeven met een asterisk.

8. DAB-RADIO

8.1 GEBRUIK

| | |
|---|--|
| Selectie van de DAB-radio-modus | Druk op de toets DAB op de MAESTRO of op de afstandsbediening. |
| DAB-zender zoeken | Wanneer u voor de eerste keer DAB selecteert of wanneer de zenderlijst leeg is, voert MAESTRO automatisch een volledige zoekactie uit en slaat alle beschikbare zenders in de zenderlijst op. |
| Instellen van een zender | Druk op ⏮ of ⏭ . |
| Opslaan van een radiozender in de favorietenlijst | Er kunnen maximaal 10 radiozenders worden opgeslagen. 1. Houd de FAV -toets op de MAESTRO ingedrukt tot de voorkeurslijst wordt weergegeven en u uw favoriet kunt opslaan. 2. Druk op + of - (of draai aan de bedieningsknop) voor de selectie van een favorietenopslagplaats en druk ter bevestiging op OK . |
| Direct opslaan van een radiozender in de favorietenlijst | Op de afstandsbediening: Druk een van de toetsen 0-9 in en houd deze ingedrukt. |
| Selecteren van een radiozender uit de favorietenlijst | U heeft 2 mogelijkheden om een favoriet uit te kiezen: 1. Druk op FAV , druk vervolgens op + of - (of draai aan de bedieningsknop) voor de selectie van een radiozender in de favorietenlijst en druk vervolgens op OK . 2. Druk op een van de toetsen 0-9 op de afstandsbediening om een van de favorieten (1-10) te selecteren. |
| Informatie* over de radiozender doorzoeken (indien beschikbaar) | Druk herhaaldelijk op INFO . |
| Geluid uitzetten of weer aanzetten | Druk op het symbool  of de toets ⏮ . |

* De DAB-informatie (indien beschikbaar) bevat: zendernaam, Dynamic Label Segment (DLS), signaalsterkte, programmatype (PTY), ensemblenaam, frequentie, foutpercentage signaal, bitrate en audiostatus, Codec en tijd en datum.

8.2 INSTELMENU

Druk in de DAB-modus op **SETUP** om in het menu te komen. De volgende opties zijn mogelijk:

- [Zenderlijst]
Toont alle beschikbare zenders.
- [Volledige zoekactie]
Voor het zoeken en opslaan van alle beschikbare zenders.
- [Handmatig instellen]
Voor het handmatig zoeken van zenders. De lijst beschikbare digitale radiozenders wordt weergegeven.
- [Ongeldige verwijderen]
Voor het verwijderen van inactieve zenders uit de zenderlijst.
- [DRC]
Veel DAB-zenders bieden de Dynamic Range Compression (DRC) aan. Met de DRC-instelling wordt het verschil in volume tussen zachte en luide passages gereduceerd. U kunt kiezen tussen DRC Hoog, DRC Laag en DRC uit. In een luidruchtige omgeving wordt DRC Hoog aanbevolen.
- [Zendervolgorde]
Voor het vastleggen van hoe de zenders bij de zender-zoekactie worden weergegeven. De volgende opties zijn beschikbaar:
 - [Alfanumeriek]: De zenders worden op alfabetische volgorde getoond
 - [Ensemble]: Er worden zendergroepen getoond die samen in hetzelfde ensemble worden uitgezonden en
 - [Geldigheid]: De actieve zenders worden eerst weergegeven en daarna de inactieve zenders.
- [Bluetooth-hoofdtelefoon]
Zie hoofdstuk „Algemene functies“ om een Bluetooth-hoofdtelefoon aan te sluiten of los te koppelen.
- [Systeeminstellingen]
Zie hoofdstuk „Systeeminstellingen“.
- [Hoofdmenu]
Om andere afspeelfuncties of de Sleeptimer te selecteren.





Opmerking: geselecteerde opties worden aangegeven met een asterisk.

9. INTERNETRADIO

9.1 GEBRUIK

Voor het gebruik van de internetradio moet allereerst een internetverbinding via wifi of ethernet tot stand worden gebracht (zie het hoofdstuk „Eerste stappen” en „Netwerk”).

| | |
|---|--|
| Selectie van internetradiomodus | Druk op de toets  op de MAESTRO of op de afstandsbediening. MAESTRO maakt verbinding met het laatst gebruikte netwerk en vervolgens met de laatst beluisterde zender. |
| Instellen van een radiozender of podcast | Zie hoofdstuk „Zenderlijst”. |
| Een radiozender opslaan in de favorietenlijst | Er kunnen maximaal 10 radiozenders worden opgeslagen. 1. Houd de FAV -toets op de MAESTRO ingedrukt tot de voorkeurslijst wordt weergegeven en u uw favoriet kunt opslaan. 2. Druk op + of - (of draai aan de bedieningsknop) voor de selectie van een favorietenopslagplaats en druk ter bevestiging op OK . |
| Direct opslaan van een radiozender in de favorietenlijst | Op de afstandsbediening: Druk een van de toetsen 0-9 in en houd deze ingedrukt. |
| Een radiozender oproepen uit de favorietenlijst | U heeft 2 mogelijkheden om een favoriet uit te kiezen: 1. Druk op FAV , druk vervolgens op + of - (of draai aan de bedieningsknop) voor de selectie van een radiozender in de favorietenlijst en druk vervolgens op OK . 2. Druk op een van de toetsen 0-9 op de afstandsbediening om een van de favorieten (1-10) te selecteren. |
| Informatie* over de radiozender doorzoeken (indien beschikbaar) | Drücken Sie wiederholt auf INFO . |
| Geluid uitzetten of weer aanzetten | Drücken Sie auf das Symbol  . |

* De zenderinformatie (indien beschikbaar) bevat: Artiest en titelaanduiding, zenderbeschrijving, zendergenre en plaats, signaalkwaliteit, Codec- en samplefrequentie, afspeelbuffer en datum.

9.2 SETUP MENU

Druk op **SETUP** in de modus Internetradio om in het menu te komen. De volgende opties zijn mogelijk:

- [Laatst beluisterd]
Instellen van de laatst beluisterde radiozender.
- [Zenderlijst]
Instellen van beschikbare internet-radiozenders (zie hoofdstuk „Zenderlijst“).
- [Bluetooth-hoofdtelefoon]
Een Bluetooth-hoofdtelefoon aansluiten of loskoppelen. Zie hoofdstuk „Algemene functies“.
- [Systeeminstellingen]
zie hoofdstuk „Systeeminstellingen“.
- [Hoofdmenu]
Om andere afspeelwijzes of de Sleptimer te selecteren.



Opmerking: geselecteerde opties worden aangegeven met een asterisk.

9.3 ZENDERLIJST

In de [Zenderlijst] zijn de volgende menu's en submenu's beschikbaar:

- [Mijn favorieten]
Zoeken en instellen van internet-radiozenders, die u in de webportal aan „Mijn favorieten“ heeft toegevoegd (zie het hoofdstuk „Gebruik van de webportal“).
- [Lokaal (naam van uw woonplaats)]
Zoeken en instellen van zenders bij u in de buurt. De zenders zijn in meerdere categorieën gegroepeerd.
- [Zenders]
 - [Landen]: Zoeken en instellen van de zenders naar plaats.
 - [Genre]: Zoeken en instellen van de zenders naar genre.
 - [Zender zoeken]: Zoeken naar beschikbare radiozenders door het invoeren van trefwoorden.
 - [Populaire zenders]: Zoeken en instellen van de populairste internet-radiozenders.
 - [Nieuwe zenders]: Zoeken en instellen van de populairste internet-radiozenders.
- [Podcasts]
 - [Landen]: Zoeken en instellen van podcasts naar plaats.
 - [Formats]: Zoeken en instellen van podcasts naar genre.
 - [Podcasts zoeken]: Zoeken naar beschikbare podcasts door het invoeren van trefwoorden.
- [Mijn toegevoegde radiostations]
Zoeken en instellen van de radiozenders die u in de webportal aan „Mijn toegevoegde zenders“ heeft toegevoegd (zie het hoofdstuk „Gebruik van de webportal“).
- [Help]
 - Hulp bij vaak gestelde vragen wanneer de internetradio niet goed werkt
 - Bevat de toegangscodes van de MAESTRO.

9.4 GEBRUIK VAN DE WEBPORTAL



Via de website van de portal Frontier Silicon Internetradio kunt u „Mijn favorieten“ organiseren en nieuwe internet-radiozenders op een computer toevoegen. Daartoe dient u zich eerst bij de webportal aan te melden.

1. Druk in de internet-radiomodus op **SETUP** (instellen) en selecteer vervolgens [Zenderlijst] > [Help]. Noteer de toegangscode.
2. Ga op de webbrowser van uw computer naar de website <http://nuvola.link/sr>
3. Meld u aan met de toegangscode van uw nieuwe account.
4. Volg de aanwijzingen in de webportal, gebruik de functies „Mijn favorieten“ en „Mijn toegevoegde radiostations“ om radiozenders toe te voegen.
5. De aan „Mijn favorieten“ toegevoegde zenders kunt u middels [Mijn favorieten] in de internet-radiomodus van de MAESTRO beluisteren.









10. BLUETOOTH

MAESTRO kan binnen een bereik van ca. 10 meter verbinding maken met Bluetooth-compatibele afspelapparaten.

10.1 VERBINDEN

1. Druk op de toets  op de MAESTRO of op de afstandsbediening.
Het kleine Bluetooth-symbool  knippert en geeft aan, dat de MAESTRO gereed is om verbinding te maken.
2. Schakel op uw afspelapparaat dat hiervoor geschikt is de Bluetooth-functie in en zoek naar beschikbare Bluetooth-apparaten.
3. Selecteer „MAESTRO“ uit de lijst beschikbare Bluetooth-apparaten om de verbinding tot stand te brengen.
Het Bluetooth-symbool  stopt met knipperen wanneer de verbinding tot stand is gebracht.

10.2 GEBRUIK

| | |
|--|---|
| Selectie van de Bluetooth-audiomodus | Druk op de toets  op de MAESTRO of op de afstandsbediening. |
| Muziek afspelen | Selecteer een audiobestand van uw Bluetooth-compatibele afspeelapparaat en start het afspelen. |
| Pauze of opnieuw afspelen | Druk op  . |
| Wisselen naar het vorige of volgende audiobestand | Druk op  of  . |
| Snel vooruit of achteruit zoeken binnen een titel | Druk op  of  en houd deze tijdens het afspelen ingedrukt. |
| Verbreken van de Bluetooth-verbinding | <ul style="list-style-type: none">• Schakel over op een andere afspeelmodus of• Selecteer [BT verbreken] uit het Instelmenu (zie hieronder) of• Druk  in en houd deze ingedrukt. |
| Informatie over de titel (indien beschikbaar) doorzoeken | Druk herhaaldelijk op INFO . |
| Geluid uitzetten of weer aanzetten | Druk op het symbool  . |

10.3 SETUP MENU

Druk op SETUP in de modus Bluetooth-audio om in het menu te komen. De volgende opties zijn mogelijk:

- [Bluetooth losgekoppeld]
Voor het verbreken van de Bluetooth-verbinding.
- [Details weergeven]
- [Bluetooth-info]: De huidige Bluetooth-verbindingstatus weergeven.
- [Verbonden met]: De naam van het momenteel verbonden Bluetooth-apparaat weergeven.
- [Systeeminstellingen]
Zie hoofdstuk „Systeeminstellingen“.
- [Hoofdmenu]
Om andere afspelwijzes of de Sleeptimer te selecteren.



Opmerking: geselecteerde opties worden aangegeven met een asterisk.

11. AUX IN 1

11.1 GEBRUIK

Uw externe afspelerapparaat (bijv. mp3-speler) moet met een audiokabel (met RCA-stekker, niet inbegrepen) op de AUX-ingang 1 van de MAESTRO worden aangesloten.

| | |
|--------------------------------------|---|
| Selectie van de AUX In 1-modus | Druk op de toets AUX op de MAESTRO of op de afstandsbediening om over te schakelen naar AUX IN 1. |
| Starten en besturen van het afspelen | Alle handelingen voor het afspelen worden op het externe afspelerapparaat uitgevoerd. |
| Geluid uitzetten of weer aanzetten | Druk op het symbool  of de toets  . |

11.2 SETUP MENU

Druk in de modus AUX In 1 op SETUP om in het menu te komen. De volgende opties zijn mogelijk:

- [Bluetooth-hoofdtelefoon]
Zie hoofdstuk „Algemene functies” om een Bluetooth-hoofdtelefoon aan te sluiten of los te koppelen.
- [Systeeminstellingen]
Zie hoofdstuk „Systeeminstellingen”.
- [Hoofdmenu]
Om andere afspelerwijzes of de Sleptimer te selecteren.



Opmerking: geselecteerde opties worden aangegeven met een asterisk.

12. AUX IN 2

12.1 GEBRUIK

Uw externe afspelerapparaat (bijv. mp3-speler) moet met een audiokabel (met 3,5 mm-stekker, niet inbegrepen) op AUX-ingang 2 van de MAESTRO worden aangesloten.

| | |
|--------------------------------------|---|
| Selecteren van de AUX In 2-modus | Druk op de toets AUX op de MAESTRO of op de afstandsbediening om over te schakelen naar AUX IN 2. |
| Starten en besturen van het afspelen | Alle handelingen voor het afspelen worden op het externe afspelerapparaat uitgevoerd. |
| Geluid uitzetten of weer aanzetten | Druk op het symbool  of de toets  . |

NL

12.2 SETUP MENU

Druk in de modus AUX In 2 op SETUP om in het menu te komen. De volgende opties zijn mogelijk:

- [Bluetooth-hoofdtelefoon]
Zie hoofdstuk „Algemene functies” om een Bluetooth-hoofdtelefoon aan te sluiten of los te koppelen.
- [Systeeminstellingen]
Zie hoofdstuk „Systeeminstellingen”.
- [Hoofdmenu]
Om andere afspelerwijzes of de Sleptimer te selecteren.



Opmerking: geselecteerde opties worden aangegeven met een asterisk.

13. OPTISCHER MODUS

13.1 GEBRUIK

Uw externe afspelerapparaat (bijv. TV, audioversterker) moet met een audiokabel (met optische stekker, niet inbegrepen) op de optische ingang van de MAESTRO worden aangesloten.

| | |
|--------------------------------------|--|
| Selectie van de optische modus | Druk op de toets DIGITAL op de MAESTRO of op de afstandsbediening om over te schakelen naar de optische modus. |
| Starten en besturen van het afspelen | Alle handelingen voor het afspelen worden op het externe afspelerapparaat uitgevoerd. |
| Geluid uitzetten of weer aanzetten | Druk op het symbool  of de toets ▶ . |

13.2 SETUP MENU

Druk in de optische modus op SETUP om in het menu te komen. De volgende opties zijn mogelijk:

- [Bluetooth-hoofdtelefoon]
Zie hoofdstuk „Algemene functies” om een Bluetooth-hoofdtelefoon aan te sluiten of los te koppelen.
- [Systeeminstellingen]
Zie hoofdstuk „Systeeminstellingen”.
- [Hoofdmenu]
Om andere afspelwijzes of de Sleeptimer te selecteren.



De optische ingang ondersteunt alleen muziekbronnen
Lineaire PCM, 2 kanalen 16-bit of 24-bit.



Opmerking: geselecteerde opties worden aangegeven met een asterisk.

14. COAX-INGANGSMODUS

14.1 GEBRUIK

Uw externe afspelerapparaat (bijv. TV, Blu-Ray-speler) moet met een audiokabel (met coax-stekker, niet inbegrepen) op de coax-ingang van de MAESTRO worden aangesloten.

| | |
|--------------------------------------|--|
| Kiezen van de coax-modus | Druk op de toets DIGITAL op de MAESTRO of op de afstandsbediening om over te schakelen naar de coax-modus. |
| Starten en besturen van het afspelen | Alle handelingen voor het afspelen worden op het externe afspelerapparaat uitgevoerd. |
| Geluid uitzetten of weer aanzetten | Druk op het symbool  of de toets ▶ . |

NL

14.2 SETUP MENU

Druk in de coax-modus op **SETUP** om in het menu te komen. De volgende opties zijn mogelijk:

- [Bluetooth-hoofdtelefoon]
Zie hoofdstuk „Algemene functies” om een Bluetooth-hoofdtelefoon aan te sluiten of los te koppelen.
- [Systeeminstellingen]
Zie hoofdstuk „Systeeminstellingen”.
- [Hoofdmenu]
Om andere afspelwijzes of de Sleptimer te selecteren.



De coaxiale ingang ondersteunt alleen muziekbronnen met lineaire PCM, 2 kanalen 16 bit of 24 bit.



Opmerking: geselecteerde opties worden aangegeven met een asterisk.

15. CD-MODUS

LET OP!











Gevaar voor beschadiging!



Onjuiste bediening van de MAESTRO kan dat ook zijn. Schade veroorzaken. Sluit geen mini-CD of een ander aan normaal CD-formaat verschillende geluidsdragers in de MAESTRO.

15.1 GEBRUIK

MAESTRO kan op een audio-cd, CD-R en CD-RW opgeslagen audiobestanden afspelen. De geluidswaergave hangt af van de kwaliteit van de cd.

| | |
|--|---|
| Selectie van de cd-modus | Druk op de toets CD op de MAESTRO of op de afstandsbediening of druk eenmaal op MENU en vervolgens op  . |
| Onderbreken (pauze) of verder afspelen | Druk op  . |
| Het afspelen stoppen | Druk op  . |
| Wisselen naar de vorige of volgende titel | Druk op  of  . |
| Snel achteruit of vooruit zoeken in een titel | Druk op  of  en houd deze tijdens het afspelen ingedrukt. |
| Selecteren van een afspeelmodus | Druk herhaaldelijk op FAV . <ul style="list-style-type: none">•  = alle titels herhalen•  = één titel herhalen•  = willekeurige modus |
| Opzoeken van de informatie van het audiobestand (indien beschikbaar) | Druk meermaals op INFO . |
| Geluid uitzetten of weer aanzetten | Druk op het symbool  . |

15.2 SETUP MENU

Druk in de cd-modus op **SETUP** om in het menu te komen. De volgende opties zijn mogelijk:

- [Verdergaan met cd]
De cd-weergave wordt vanaf de laatst beluisterde plaats voortgezet, ook als u van modus bent gewisseld of het apparaat naar de stand-by-modus heeft geschakeld. Deze functie wordt beëindigd wanneer de cd wordt uitgeworpen. Deze functie is bedoeld voor bijv. luisterboeken.
- [Bluetooth-hoofdtelefoon]
Zie hoofdstuk „Algemene functies“ om een Bluetooth-hoofdtelefoon aan te sluiten of los te koppelen.
- [Systeeminstellingen]
Zie hoofdstuk „Systeeminstellingen“.
- [Hoofdmenu]
Om andere afspelwijzes of de Sleptimer te selecteren.



Opmerking: geselecteerde opties worden aangegeven met een asterisk.

16. PHONO MODUS

16.1 GEBRUIK

Uw platenspeler moet met een audiokabel (niet meegeleverd) op de Phono-ingangsaansluiting van de MAESTRO worden aangesloten.

| | |
|--------------------------------------|--|
| Kiezen van de phono-modus | Druk op de toets PHONO op de MAESTRO of op de afstandsbediening. |
| Starten en besturen van het afspelen | Alle handelingen voor het afspelen worden op het externe afspeelapparaat uitgevoerd. |
| Geluid uitzetten of weer aanzetten | Druk op het symbool  of de toets ▶ . |

16.2 SETUP MENU

Druk in de Phono-ingangsmodus op **SETUP** om in het menu te komen. De volgende opties zijn mogelijk:

- [Phono-ruisonderdrukking]
Schakel de „Phono direct afspelen“ in om brommen en storend geruis te reduceren. De Phono-ingang omzeilt de DSP, het signaal gaat rechtstreeks naar de volumeregeling.
- [Bluetooth-hoofdtelefoon]
Zie hoofdstuk „Algemene functies“ om een Bluetooth-hoofdtelefoon aan te sluiten of los te koppelen.
- [Systeeminstellingen]
Zie hoofdstuk „Systeeminstellingen“.
- [Hoofdmenu]
Om andere afspelwijzes of de Sleeptimer te selecteren.



De equalizerinstelling is niet actief wanneer de Ruisonderdrukking is ingeschakeld.



Opmerking: geselecteerde opties worden aangegeven met een asterisk.

17. STREAMINGDIENSTEN

Uw MAESTRO kan content van de volgende streamingdiensten weergeven:



De symbolen van deze diensten vindt u ook op het display van uw MAESTRO.



Let op: het gebruik van streamingdiensten vereist het sluiten van passende contracten; Deze kunnen kosten veroorzaken.

In het bijzonder bevatten gratis aanbiedingen vaak advertenties. Wijzigingen vallen onder de verantwoordelijkheid van de streamingdiensten. Informeer jezelf op de homepagina's van de providers.

Wij raden aan om allereerst de UNDOKTM-app op uw apparaat te installeren waarmee u uw MAESTRO kunt bedienen (dit kan bijv. een smartphone of tablet zijn).



Let op: dit apparaat (bijv. Smartphone) moet zich in hetzelfde netwerk bevinden als uw MAESTRO!
Tips voor de UNDOKTM-app zijn te vinden in hoofdstuk 21.



Af en toe kunnen de services ook rechtstreeks via de apps van Provider of op de MAESTRO zelf. Informeer uzelf bij de aanbieder.

17.1 GEBRUIK

De hieronder beschreven handelingen zijn gelijk voor alle beschikbare streamingdiensten.

| | |
|--|--|
| Selectie van een streamingdienst | Druk op de toets () aop de MAESTRO of op de afstandsbediening om bij de selectie van de gewenste streamingdienst te geraken. De symbolen van de hierboven getoonde diensten verschijnen daarbij overeenkomstig in het display van uw MAESTRO. |
| Een streamingaccount aanmelden (TIDAL, Napster, Deezer, Qobuz, Amazon Music) | Voor het gebruik van een streamingdienst op uw MAESTRO kunt u zich op de MAESTRO of via de op uw mobiele apparaat geïnstalleerde UNDOKTM-app met uw account aanmelden. Volg de aanwijzingen op het beeldscherm. |
| Zo maakt u gebruik van Spotify Connect | Gebruik een smartphone, tablet of een computer als afstandsbediening voor Spotify. Ga naar spotify.com/connect om te bekijken hoe u dat doet. |

| | |
|---|---|
| <p>Pauze of opnieuw afspelen</p> | <p>Druk op ▶ .</p> |
| <p>Wisselen naar de vorige of volgende titel</p> | <p>Druk op ◀◀ of ▶▶ .</p> |
| <p>Opslaan van een titel (een playlist*) in de favorietenlijst</p> | <p>U kunt maximaal 8 titels opslaan; met Spotify kunnen tot 10 titels of ook playlists worden opgeslagen.</p> <ol style="list-style-type: none"> 1. Houd de FAV-toets op de MAESTRO ingedrukt tot de voorkeurslijst wordt weergegeven en u uw favoriet kunt opslaan. 2. Druk op + of - (of draai aan de bedieningsknop) voor de selectie van een favorietenopslagplaats en druk vervolgens ter bevestiging op OK. |
| <p>Direct opslaan van een titel (een playlist*) in de favorietenlijst</p> | <p>Op de afstandsbediening: druk op een van de toetsen 1-8 (Spotify 0-9) en houd deze ingedrukt.</p> |
| <p>Selectie van een titel (een playlist*) in de favorietenlijst</p> | <p>U heeft 2 mogelijkheden om een favoriet uit te kiezen:</p> <ol style="list-style-type: none"> 1. Druk op FAV en druk vervolgens op + of - (of draai aan de bedieningsknop) voor de selectie van een titel/playlist in de favorietenlijst en druk vervolgens op OK. 2. Druk op een van de toetsen 1-8 op de afstandsbediening (Spotify 0-9) om de favorieten te selecteren. |
| <p>Informatie over de titel (indien beschikbaar) doorzoeken</p> | <p>Druk herhaaldelijk op INFO.</p> |
| <p>Geluid uitzetten of weer aanzetten</p> | <p>Druk op het symbool 🔇/🔊.</p> |

17.2 SETUP MENU

Selecteer een beschikbare streamingdienst en druk op **SETUP** om het menu te selecteren. De volgende opties zijn mogelijk:

- [Bluetooth-hoofdtelefoon]
Zie hoofdstuk „Algemene functies“ om een Bluetooth-hoofdtelefoon aan te sluiten of los te koppelen.
- [Systeeminstellingen]
Zie hoofdstuk „Systeeminstellingen“.
- [Hoofdmenu]
Om andere afspelwijzes of de Sleeptimer te selecteren.



Opmerking: geselecteerde opties worden aangegeven met een asterisk.

18. MY MUSIC

LET OP!

Gevaar voor beschadiging!



Onjuiste gebruik van de MAESTRO kan dat ook zijn Schade veroorzaken.

Sluit MAESTRO niet rechtstreeks aan op de USB-poort van een computer of ander extern opslagapparaat zoals een externe harde schijf.





NL



In My Music kunt u nummers (audiobestanden) afspelen die zich op een USB-stick of mediaserver (UPnP) bevinden en die zich op hetzelfde Wi-Fi-netwerk bevinden als MAESTRO.

18.1 GEBRUIK

| | |
|--|--|
| Selecteren van "My Music" | Druk op de toets () op de MAESTRO of op de afstandsbediening en druk vervolgens op  of  of draai aan de instelknop voor de selectie van «My Music» en druk ter bevestiging op OK . |
| Afspelen van titels die op een USB-stick zijn opgeslagen | Steek de USB-stick in de USB-aansluiting van de MAESTRO. Druk vervolgens op SETUP en selecteer [USB afspelen] uit het instelmenu. |
| Pauze of opnieuw afspelen | Druk op  . |
| Wisselen naar de volgende of vorige titel | Druk op  of  . |

| | |
|--|---|
| <p>Snel vooruit of achteruit zoeken binnen een titel (audiobestand)</p> | <p>Druk op ⏮ of ⏭ en houd deze tijdens het afspeLEN ingedrukt.</p> |
| <p>Toevoegen van een titel in "Mijn playlist"</p> | <p>Druk op ▶ en houd deze ingedrukt of gebruik de instelknop als het bestand in het selectiemenu is gemarkeerd.</p> |
| <p>Selecteren van een afspEELmodus</p> | <p>Druk herhaaldelijk op FAV.</p> <ul style="list-style-type: none"> •  = alle titels herhalen •  = Één titel herhalen •  = Willekeurige modus •  = alle titels willekeurig herhalen |
| <p>Informatie over de titel (audiobestand) (indien beschikbaar) doorzoeken</p> | <p>Druk herhaaldelijk op INFO.</p> |
| <p>Geluid uitzetten of weer aanzetten</p> | <p>Druk op het symbool .</p> |

18.2 SETUP MENU

Druk in de modus „My Music“ op **SETUP** om in het menu te komen. De volgende opties zijn mogelijk:

- [Gemeenschappelijke media]
Voor het zoeken naar audiobestanden in het wifi- of ethernet-netwerk. Zodra een mediaserver is gevonden, wordt er een selectiemenu voor de selectie van audiobestanden voor het afspelen door de MAESTRO weergegeven.
- [USB afspelen]
Voor het zoeken naar audiobestanden op de aangesloten USB-stick. Zodra een USB-stick is gevonden, wordt er een selectiemenu voor de selectie van audiobestanden voor het afspelen door de MAESTRO weergegeven.
- [Mijn playlist]
Voor het zoeken en afspelen van audiobestanden die in „Mijn playlist“ zijn opgeslagen.
- [Herhalen]
Voor het in- of uitschakelen van de herhalingsfunctie bij het afspelen van een actuele map/playlist.
- [Shuffle]
Voor het in- of uitschakelen van de willekeurige modus bij het afspelen van een actuele map/playlist.
- [Playlist legen]
Verwijdert items uit „Mijn playlist“.
- [Server verwijderen]
Als deze instelling op „JA“ wordt gezet, worden inactieve mediaservers weergegeven. U kunt dan een mediaserver selecteren en deze „wekken“ (WOL-functie) om audiobestanden van de MAESTRO af te spelen.
- [Bluetooth-hoofdtelefoon]
Zie hoofdstuk „Algemene functies“ om een Bluetooth-hoofdtelefoon aan te sluiten of los te koppelen.
- [Systeeminstellingen]
Zie hoofdstuk „Systeeminstellingen“.
- [Hoofdmenu]
Om andere afspelwijzes of de Sleeptimer te selecteren.



Opmerking: geselecteerde opties worden aangegeven met een asterisk.

19. SLEEPTIMER (AUTOMATISCHE UITSCHAKELFUNCTIE)

Met de Sleeptimer (automatische uitschakelfunctie) stelt u de tijdsduur in tot de MAESTRO zich automatisch uitschakelt.

1. Druk op **SETUP** in de afspeelmodus en selecteer vervolgens [Hoofdmenu] en [Sluimeren].
2. Of druk direct op de toets **SLEEP** om de automatische uitschakelfunctie in of uit te schakelen.
3. Druk op **+** of **-** (of draai aan de instelknop) voor het selecteren van de uitschakeltijd (15, 30, 45, 60 of 90 minuten).
4. Druk op **OK** om de selectie te bevestigen.

Als de Sleeptimer actief is, worden het sleeptimersymbool  en de overgebleven tijd weergegeven. Voor het uitschakelen van de Sleeptimer kiest u [Sluimeren uit].

20. SYSTEEMINSTELLINGEN

20.1 TOEGANG TOT DE SYSTEEMINSTELLINGEN

- Druk in een afspeelmodus op **SETUP** en selecteer vervolgens [Systeeminstellingen]



Opmerking: geselecteerde opties worden aangegeven met een asterisk.

NL

20.2 EQUALIZER

Selecteer een van de opties om MAESTRO aan uw wensen aan te passen.

- [Loudness]
Met Loudness worden de hoge/diepe tonen aan het actuele volume aangepast, zodat fijne tonen ook bij zachte muziek te horen zijn.
- [Bass]
Instellen van de bassen om de klank aan uw wensen aan te passen.
- [Hoge tonen]
Instellen van de hoge tonen om de klank aan uw wensen aan te passen.
- [Balans]
Pas de geluidsbalans tussen de linker- en rechterkant van de versterkeruitgangen aan.
- [Luidsprekers]
Selecteer het vermogen van de op de MAESTRO aangesloten luidsprekers.
 - [Maximaal vermogen]
Geschikt voor grote, krachtige luidsprekers (volledige frequentiegang, geen vermogensbegrenzer).
 - [Matig vermogen]
Geschikt voor luidsprekers met middelmatig vermogen (volledige frequentiegang, begrensd op 100 W @ 4 Ohm resp. 50 W @ 8 Ohm)
 - [2.1-systeem]
Geschikt voor 2.1-geluidssystemen (de versterkers van de MAESTRO worden met Linkwitz-hoogdoorlaatfilter van de 2e orde gevoed, geen vermogensbegrenzer).
 - [Overgangsfrequentie]
Selecteer de gewenste overgangsfrequentie (80 Hz wordt af fabriek ingesteld).
Zie ook hoofdstuk 3.5.
- [Ruimtecorrectie-EQ]
Met deze functie kan de ruimtecorrectie worden in- of uitgeschakeld. Meer informatie hierover vindt u in hoofdstuk 22.

20.3 NETWERK

- [Netwerkasistent]
Voor het inrichten van een netwerkverbinding.
- [PBC WLAN-opbouw]
Kies voor deze optie als uw draadloze router de instelmethode WPS of PBC ondersteunt.
- [Instellingen weergeven]
Voor het weergeven van de actuele netwerkinformatie.
- [WLAN-regio]
Voor de selectie van een WLAN-regio.
- [Handmatige instellingen]
Selecteer onder de optie [Draadloos] [DHCP actief] om de IP-adressen automatisch toe te laten wijzen of [DHCP inactief] om ze handmatig toe te wijzen.
- [NetRemote PIN-setup]
Voor het instellen van een NetRemote PIN.
- [Netwerkprofiel]
Voor het weergeven van een in de MAESTRO opgeslagen netwerklijst.
- [Netwerkinstellingen verwijderen] Verwijdert alle netwerkinstellingen.
- [Netwerkverbinding behouden]
Houdt de netwerkverbinding in stand. Hiermee kunt u de MAESTRO met behulp van een app op afstand vanuit stand-by activeren.

20.4 TIJD/DATUM

- [Tijd-/datuminst.]
Voor het instellen van de tijd en de datum.
- [Auto-update]
Voor de selectie van een bron (radio, internet-netwerk of geen update) voor het automatisch updaten van de kloktijd.
Als u de kloktijd van een bron actualiseert (radio – FM/DAB), werkt de zomertijdinstelling niet.
Als u de kloktijd via het internet-netwerk updatet, moet u uw tijdzone instellen.
- [Formaat inst.]
Voor het instellen van het tijdformaat (12 of 24 uur).
- [Tijdzone instellen]
Voor het vaststellen van de tijdzone.
- [Zomertijd?]
Voor de activering of deactivering van de zomertijd.

20.5 INACTIEVE STAND-BY

- Met deze optie kunt u de tijdsduur vastleggen voordat MAESTRO zich automatisch uitschakelt. Beschikbare opties: uit, 2, 4, 5 en 6 uur.

20.6 TAAL

- Met deze optie kunt u de taal vastleggen. Beschikbare opties: Deens, Duits, Engels, Frans, Fins, Italiaans, Nederlands, Noors, Pools, Portugees, Spaans, Turks en Zweeds.

20.7 FABRIEKSINSTELLINGEN

- Met deze optie worden alle door de gebruiker gedefinieerde instellingen verwijderd en vervangen door de oorspronkelijke fabrieksinstellingen.

20.8 SOFTWARE-UPDATE

- [Auto-Update]
Voor het regelmatig automatisch zoeken naar updates.
- [Nu controleren]
Voor het direct zoeken naar updates.
Als er nieuwe software beschikbaar is, zal de MAESTRO u vragen of u een update wilt uitvoeren.
Zorg ervoor dat de MAESTRO over een stabiele stroomvoorziening beschikt alvorens de software-update plaatsvindt. Het loskoppelen van de stroomtoevoer tijdens een software-update kan de MAESTRO beschadigen.

20.9 INSTELASSISTENT

- Voor het voor de eerste keer instellen (zie hoofdstuk „Eerste keer instelling“).

20.10 INFO

- Hier worden de actuele software-versie, Spotify-versie, radio-identificatie en apparaatnaam weergegeven.

20.11 PRIVACY

- Bezoek de volgende website: www.frontiersmart.com/privacy

20.12 DISPLAYHELDERHEID

Voor het selecteren van de helderheid van het display. Het display schakelt tussen licht en donker. De helderheidsgraad wordt via de sensor aan de voorzijde van de MAESTRO automatisch aan het omgevingslicht aangepast.

- [Lichte omgeving]
Stand 8 tot 15
- [Donkere omgeving]
Stand 1 tot 8

21. GEBRUIK VAN DE UNDOK™-APP VOOR BEDIENING VAN DE MAESTRO

MAESTRO is compatibel met de UNDOK™-app van Frontier Silicon. Deze app biedt uitgebreide afstandsbedieningsfunctionaliteiten voor op FS gebaseerde audiomodules met iOS- of Android-smartphones.

Installatie en gebruik van de UNDOK™-app:

1. Download de UNDOK™-app uit de „App Store“ of van „Google Play“ en installeer deze op uw iOS- of Android-smartphone.



2. Verbind uw smartphone met hetzelfde wifi-netwerk als de MAESTRO.
3. Start de UNDOK™-app op uw smartphone. De app zoekt compatibele audiosystemen. U kunt ook „Audiosysteem instellen“ kiezen om het zoeken naar audiosystemen te starten.

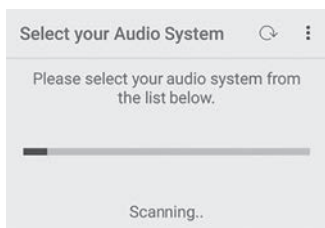

4. Selecteer „MAESTRO“ uit de lijst van beschikbare audiosystemen.



5. Besturing van de MAESTRO via de UNDOK™-app.

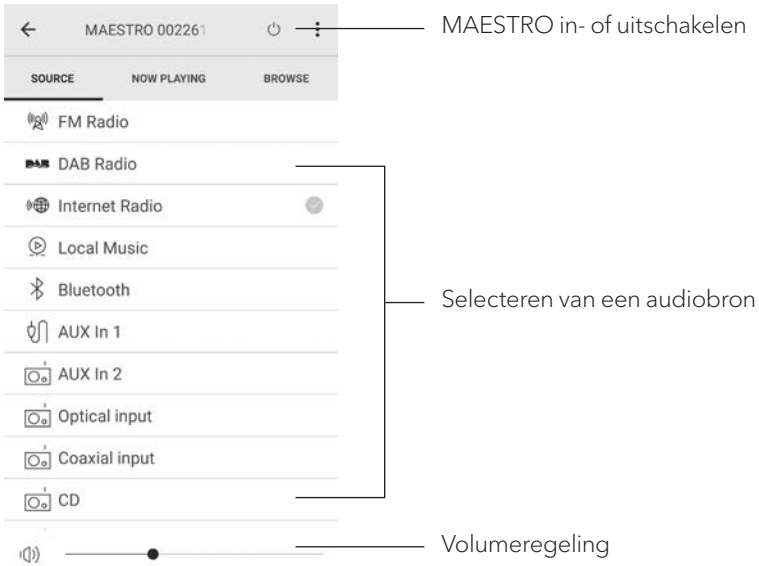

22. RUIMTECORRECTIE-APP

MAESTRO introduceert de ruimtecorrectiefunctie, waarbij digitale filters worden gebruikt om de ruimteakoestiek te corrigeren. De toepassing voor ruimtecorrectie van sonoro leidt u door het gehele proces.

Zo installeert en gebruikt u de sonoro-ruimtecorrectie-app:

1. Download de sonoro Room Correction-app uit de „App Store“ en installeer deze op uw iOS-smartphone.



De Sonoro kamercorrectie-app is alleen voor smartphones met iOS Besturingssysteem en beschikbaar vanaf iPhone 6s.

2. Schakel de MAESTRO in en ga naar de Bluetooth-bedrijfsmodus.
3. De MAESTRO mag niet met smart-apparaten verbonden zijn. Het kleine Bluetooth-symbool  knippert.
4. Start de ruimtecorrectie-app op uw iOS-smartapparaat. De app zoekt naar compatibele audiosystemen. U moet de Bluetooth-functie op uw smartapparaat activeren.
5. Selecteer MAESTRO uit de lijst van beschikbare apparaten.

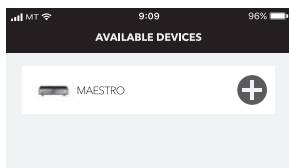

6. Vervolgens wordt het hoofdmenuscherm getoond. Kies hier „BEGIN CORRECTION” (BEGINNEN MET CORRIGEREN).



7. Volg de toepassingsinformatie op en kies „OK” om de toegang tot de microfoon op uw iOS-apparaat mogelijk te maken.

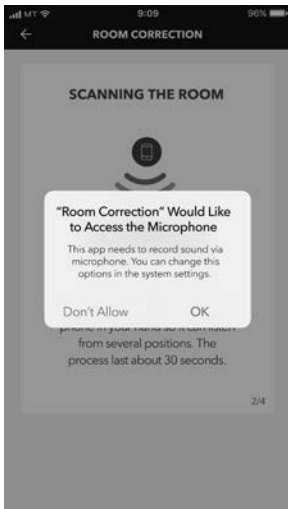

8. Stap 1, u moet een korte testtoon horen. Druk op „NEXT“ (VOLGENDE) om door te gaan.

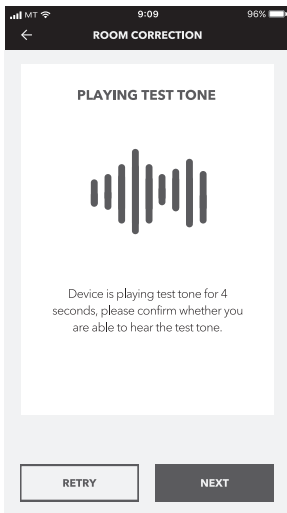

9. In stap 2 wordt de testtoon gedurende 50 seconden onafgebroken afgespeeld. Voor het beste resultaat adviseren wij met de iPhone in de hand door de ruimte te lopen om de toon vanuit meerdere posities op te nemen.

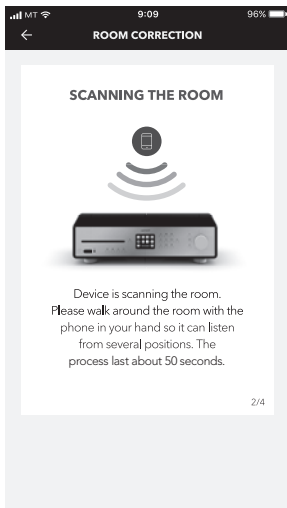

10. Stap 3: De toepassing corrigeert op basis van de geregistreerde gegevens het signaal van uw MAESTRO om de akoestische prestaties in de ruimte te verbeteren.

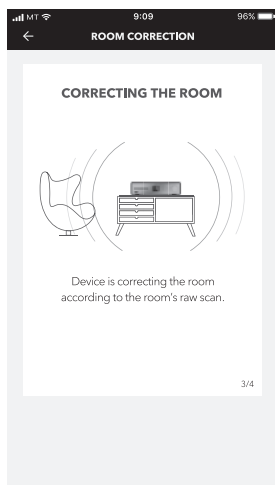

NL

11. In stap 4 toont de toepassing de geoptimaliseerde groene curve en gebruikt de nieuwe filterinstelling automatisch de MAESTRO. Druk op „OK“ om door te gaan.

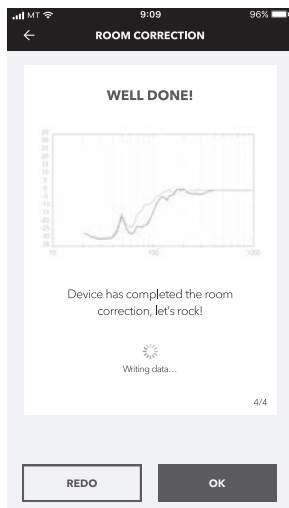

De app keert terug naar het hoofdmenu. Er worden frequentiegangen voor en na de correctie voor uw ruimte weergegeven.

23. VERHELPEN VAN STORINGEN

Bij alle elektrische apparaten kunnen storingen optreden. Daarbij hoeft het niet altijd een defect aan de MAESTRO te betreffen. Controleer daarom aan de hand van de volgende tabel of u de storing zelf kunt verhelpen.

| Storing | Mogelijke oorzaak | Oplossing |
|---|--|--|
| Apparaat gaat niet aan. | Het stroomsnoer is niet goed aangesloten. | Sluit het stroomsnoer goed aan. |
| | De netschakelaar staat op OFF. | Zet de netschakelaar op ON. |
| De MAESTRO reageert niet | Er is een fout opgetreden in MAESTRO. | Haal de stekker eruit en steek deze er weer in. Schakel de MAESTRO vervolgens weer in. |
| De MAESTRO gaat automatisch naar de Stand-bymodus | De sleeptimer was geactiveerd. | Schakel de MAESTRO in en start de weergave opnieuw op. |
| | De inactieve stand-byfunctie is actief, omdat de MAESTRO voor het opgegeven tijdstip niet werd gebruikt. | Deactivering van de inactieve stand-byfunctie. |
| | De impedantie van de aangesloten luidsprekers is verkeerd. | Sluit luidsprekers met een impedantie van 4 Ω tot 16 Ω aan. |
| | De veiligheidsschakeling werd vanwege een kortsluiting geactiveerd. | Verhelp de kortsluiting en draai de blanke draden van elke luidsprekerkabel vast in elkaar; sluit ze vervolgens weer op de MAESTRO en de luidsprekers aan. |
| De afstandsbediening functioneert niet of alleen met gebreken | Afstand tot de MAESTRO is te groot. | Verklein de afstand tussen de afstandsbediening en de MAESTRO. |
| | De batterij is leeg. | Vervang de batterij. |

| Storing | Mogelijke oorzaak | Oplossing |
|--------------------------------------|--|--|
| Geen of slecht geluid | Geluid is uitgeschakeld. | Regel het volume. |
| | De polariteit van de luidsprekerkabels werd verwisseld. | Controleer de aansluiting en de polariteit van de luidsprekerkabels. |
| | De MAESTRO bevindt zich niet in de juiste afspeelmodus. | Selecteer een andere afspeelmodus/audiobron. |
| | Hoofdtelefoon is ingestoken. | Trek de stekker van de hoofdtelefoon eruit. |
| | Ontvangst van FM/DAB of internet is slecht. | Lijn de FM/DAB-antenne uit of controleer de wifi-verbinding. |
| | Storingen door andere zenders van radiofrequenties of apparaten. | Verhoog de afstand tussen de MAESTRO en andere apparaten. |
| | Wegens overbelasting werd de veiligheidsschakeling geactiveerd. | Schakel de MAESTRO uit en weer in om de veiligheidsschakeling terug te zetten. |
| | Geen toon over de optische of coax-ingang. | Selecteer PCM als uitgang op het externe apparaat. |
| Onvoldoende wifi-siginaalsterkte | De router staat te ver weg of is geblokkeerd. | Plaats de MAESTRO dichterbij de router of wijzig de positie van de wifi-antenne. |
| Geen verbinding met het wifi-netwerk | De router is niet ingeschakeld of functioneert niet juist. | Schakel uw router in of controleer de toestand van de router. |
| | Verkeerde instelmethode. | Controleer of uw router WPS ondersteunt en gebruik maakt van de juiste instelmethode (PBC of PIN). Configureer nogmaals de wifi-instellingen. |

| Storing | Mogelijke oorzaak | Oplossing |
|---|---|--|
| De internet-radiozender werkt niet altijd. | Veel zenders ondersteunen slechts een beperkt aantal luisteraars. | Probeer het later nogmaals. |
| | De radiozender zendt niet uit. | Probeer het later nogmaals. |
| Enkele internet-radiozenders verdwijnen van de zenderlijst. | De zender wordt van de lijst verwijderd wanneer deze niet uitzendt. | Probeer het later nogmaals. Wanneer de zender weer begint uit te zenden, verschijnt deze weer in de lijst. |
| CD-weergave start niet. | CD-format wordt niet ondersteund. | Schakel uw router in of controleer de toestand van de router. |
| | CD is vies. | Maak de cd schoon. |
| | CD is beschadigd. | Steek een andere cd in de cd-sleuf. |
| Het USB-apparaat werkt niet. | USB-weergave wordt niet ondersteund. | Controleer de bestanden en het bestandssysteem op het USB-apparaat. |
| | Er zijn verborgen bestanden op het USB-apparaat aanwezig. | Verwijder de verborgen bestanden van het USB-apparaat. |
| | Het USB-apparaat laadt niet op. | Controleer de USB-kabel. |
| Luid bonzen en ruisen in de Phono-modus. Te laag maximaal volume in de Phono-modus. | Massa- of aardkabel van de platenspeler is niet aangesloten. | Sluit de massa- of aardkabel aan. |
| | Er wordt een verkeerd pick-upelement gebruikt. | Gebruik een MM (Moving Magnet) pick-upelement. |
| | Platenspeler en luidsprekers staan te dicht bij elkaar. | Zet de platenspeler en de luidsprekers zo ver mogelijk uit elkaar. |

24. REINIGING

LET OP!

Materiële schade door ondeskundige reiniging!

Onjuiste reiniging kan leiden tot beperkte functionaliteit en schade aan de MAESTRO.



- Gebruik nooit agressieve of op oplosmiddelen gebaseerde reinigingsmiddelen, omdat deze het oppervlak van de MAESTRO beschadigen aan te vallen.
- Gebruik geen hete of perslucht om te drogen van de MAESTRO.
- De hoeken en randen van de MAESTRO zijn drukgevoelig. Bescherm deze tegen overmatige druk.

NL

Vingerafdrukken en lichte verontreinigingen verwijderen

- Reinig de MAESTRO enkel aan de buitenzijde met een droge, zachte doek.

Sterke verontreinigingen verwijderen

- Reinig de MAESTRO enkel aan de buitenkant met een licht bevochtigde doek en droog de MAESTRO vervolgens met een zachte, droge doek.

25. GARANTIE

Zonder dat daardoor uw wettelijke rechten worden beperkt, geldt voor het indienen van garantieclaims het volgende:

- Garantieclaims kunt u alleen binnen een periode van maximaal twee jaar (één jaar in Noord-Amerika en Australië), gerekend vanaf de aankoopdatum, indienen.
- Binnen de garantieperiode verhelpt sonoro audio GmbH naar eigen inzicht middels reparatie of vervanging van de MAESTRO kosteloos alle defecten die veroorzaakt zijn door materiaal- of fabricagefouten.
- Neem voor klachten contact op met onze klantenservice. De contactgegevens vindt u onder „Contactgegevens“ of onder www.sonoro.com.
- Met de reparatie of vervanging van de MAESTRO begint geen nieuwe garantieperiode. Maatgevend blijft de garantietermijn van twee jaar (één jaar in Noord-Amerika en Australië) vanaf de aankoopdatum.
- Van garantie uitgezonderd zijn batterijen, schade door onjuist gebruik, normale slijtage en normaal gebruik alsmede defecten die slechts in onbeduidende mate van invloed zijn op de waarde of de geschiktheid voor gebruik van de MAESTRO. Bij ingrepen die niet door het door ons gemachtigde servicecentrum zijn uitgevoerd, vervalt de garantie eveneens.

WIR DANKEN IHNEN FÜR IHR VERTRAUEN

Bei der Entwicklung und Produktion unserer Musiksysteme legen wir größten Wert auf Qualität und höchstmögliche Sorgfalt. Dazu gehört auch, dass jedes einzelne Musiksystem vor dem Verlassen des Werkes auf Herz und Nieren geprüft wird.

Es ist uns daher besonders wichtig, dass Sie nach dem Kauf noch lange Freude an Ihrem sonoro Musiksystem haben. Ist der Inhalt unvollständig oder beschädigt? Gibt es Anlass zu Beanstandungen? Wir lassen Sie mit Ihren Fragen nicht allein. Verlassen Sie sich auf das Know-how unserer Service-Mitarbeiter. Unser Service-Team weiß alles, was es über die sonoro Produkte zu wissen gibt und berät Sie freundlich, schnell und kompetent.

WE THANK YOU FOR YOUR TRUST

At sonoro we are putting the utmost effort in to developing state-of-the-art products with impeccable quality standards. It is very important to us that you stay satisfied with your sonoro product for the lifetime of the unit. If for any reason you need assistance or have a warranty claim, please do not hesitate to get in touch with our Service Team.

NOUS VOUS REMERCIONS DE VOTRE CONFIANCE

Chez sonoro nous sommes très attachés à la qualité irréprochable de nos produits. Nous ne souhaitons rien de moins que votre entière satisfaction. En cas de besoin d'assistance ou de réclamation, n'hésitez pas à prendre contact avec notre équipe de Service-Après-Vente.

DEUTSCHLAND - HQ

+49 2131 8834141
support@sonoro.com

ÖSTERREICH

+49 2131 8834141
austria@sonoro.com

HONG KONG

+852 2618 5900
hongkong@sonoro.com

SCHWEIZ

swiss@sonoro.com

UNITED KINGDOM

uk@sonoro.com

FRANCE

france@sonoro.com

ITALIA

italy@sonoro.com

ESPAÑA

spain@sonoro.com

PORTUGAL

portugal@sonoro.com

BELGIEN

belgium@sonoro.com

NEDERLAND

netherlands@sonoro.com

LUXEMBOURG

luxembourg@sonoro.com

POLSKA

poland@sonoro.com

HRVATSKA

croatia@sonoro.com

NORGE

norway@sonoro.com

SVERIGE

sweden@sonoro.com

SUOMI

finland@sonoro.com

AUSTRALIA

australia@sonoro.com